

# dds

DAS MAGAZIN FÜR MÖBEL UND AUSBAU

## VON WEGEN KRISE

Messedoppel Holz-Handwerk und Fensterbau/Frontale

### EINFACHE IDEE

Experimentelle Möbel  
aus dem Faserwerkstoff  
Funderplan

### DOPPELTE BILANZ

Viel Qualität, wenig  
Innovation: Rückblick  
auf die imm cologne

### VIELFACHER ERTRAG

65 wunderschöne  
Werkstätten aus der  
ganzen Republik

# HÄFELE

Maximising  
the value of space.  
Together.

## Schon probiert?

Individuelle Beleuchtungsvorschläge  
für Ihre Projekte.

IHRE PLANUNG ...

... MIT PASSENDEM LICHTKONZEPT

Ihr Projekt ist fertig geplant. Jetzt fehlt noch die Beleuchtung. Wenn Sie wollen, inspirieren wir Sie gern mit einem passenden Beleuchtungsvorschlag. Entweder direkt in Ihren Plan skizziert oder als umfangreiche Lichtplanung inkl. Auswahl empfohlener Leuchten – Sie haben die Wahl.

Probieren Sie es aus und senden Sie unseren Lichtexperten Ihre Anfrage an [lichtkonzept@haefe.de](mailto:lichtkonzept@haefe.de)

BESUCHEN SIE  
HÄFELE AUF DER  
HOLZ-HANDWERK  
IN NÜRNBERG

HALLE 12, STAND 602

# Alles ist im Wandel

**M**it zwei Teenagern an der Seite und mit den Rolling Stones laut im Hintergrund tönend (You can make it if you try): Die Arbeitsbedingungen für mein erstes Editorial zeigen sich unberechenbar.

Es sind Faschingsferien und Christian Gahle, von dem ich den Staffelstab der dds-Chefredaktion übernommen habe, feiert gerade in Köln. Ich wünsche ihm viel Konfetti und gute Laune, denn beides hat er sich verdient. Er übergibt ein thematisch vielseitig aufgestelltes Heft, brummende Social-Media-Kanäle, ein hoch motiviertes, fachlich versiertes und zudem eingespieltes Team, eine informative Webseite und spannende Wettbewerbe. Ich danke dir, Christian. Hier lässt dich niemand gern gehen!

Dieser Wechsel scheint symptomatisch für unsere Zeit: Alles ist im Wandel. Die Arbeitswelt, die Baubranche und das Handwerk sind davon genauso betroffen wie die Verlagswelt. Ich habe Veränderungen seit jeher als Chance begriffen und so freue ich mich darauf, den Titel dds in Zukunft mitgestalten zu dürfen. Wir stehen wie die ganze Verlagswelt vor der gro-



ßen Herausforderung, unsere Leserschaft weiterhin inhaltlich zu erreichen, ob mit unserem Heft oder mit attraktiven Online-Angeboten. Diese sollen zukünftig noch weiter zu einer veritablen Basis für eine solide redaktionelle Arbeit ausgebaut werden.

Grundsätzlich interessiert mich, was Sie interessiert. Welche Informationen suchen Sie? Welche Inspiration wünschen Sie sich? Was beschäftigt Sie im Alltag und wie können wir Sie als Redaktion unterstützen? Vielleicht ist der Wechsel an der Spitze jetzt ein guter Anlass, ins Gespräch zu kommen? Das werde ich in den nächsten Monaten mit Ihnen suchen und bin ganz Ohr! Oder schreiben Sie mir gern eine Nachricht: Katharina.Feuer@konradin.de.

Die erste Gelegenheit zum persönlichen Austausch gibt es auf der Messe Holz-Handwerk inklusive der Fensterbau Frontale in Nürnberg. Den dds-Stand (Bild unten) finden Sie in Halle 12. Seit Wochen stecken wir in den Vorbereitungen, kommen Sie also gern vorbei! Ich wünsche Ihnen gute Lektüre mit dieser umfangreichen Messeausgabe, die Sie auf das wichtigste Branchenevent des Jahres einstimmen soll.

*Katharina Feuer*

KATHARINA FEUER, CHEFREDAKTEURIN

## Am Rande



dds geht neue Wege mit einem Marktplatz der Innovationen auf der Messe Holz-Handwerk in Nürnberg: In Halle 12 auf dem Stand 814 geht es gemeinsam mit neun Kooperationspartnern um Zukunftsimpulse für unser Handwerk. Mit dabei: Julia mit ihrem Land-Rover und einer Pop-up-Werkstatt mit der Hand-CNC von Shaper. On top ein tolles Gewinnspiel und eine riesige LED-Monitorwand am Stand. Kommt vorbei!

# Inhalt 03/2024



**65 mal wunderschön**  
Die vielfältigen Einsendungen zum neuen dds-Preis »Wunderschöne Werkstatt« haben uns überwältigt!

12

**Ausflug ins Faserland**  
Hochschulprojekt: Experimentelle Möbel aus dem Werkstoff Funderplan von Fundermax.

20



**Messedoppel in Nürnberg**  
Kompakte Holz-Handwerk und volle Fensterbau/Frontale: Folgen Sie unserem Messewegweiser!

28



## Gestaltung

**Ausflug ins Faserland:** Studentische Möbel aus nachhaltigem Plattenwerkstoff **20**

**Linear und auf den Punkt:** Lichtkonzepte von Tischlerei Fingerhut und Schreinerei Dubbert **26**

## Technik

### MESSEWEGWEISER HOLZ-HANDWERK

dds-Stand: Mit Partnern auf der Holz-Handwerk	28
Statements zur Messe	34
Maschinen und Werkzeuge	37
Betriebstechnik	41
Elektrowerkzeuge	49
Messtechnik	51
Werkstoffe, Kanten und Oberflächen	65
Licht und Beschläge	70
Software und IT	74
Netzwerke	89

### MASCHINENNEUHEITEN

Die Termine und Neuheiten der Hausmessen	90
Maschinen und Werkzeuge	93
Elektrowerkzeuge	99

## Special: WINDOOR

### AKTUELL

Nachrichten aus der Bauelementebranche **100**

### MESSEWEGWEISER FENSTERBAU/FRONTALE

Daten und Fakten: Alles Wichtige zur Messe	102
Die Neuheiten der Aussteller im Überblick	104

### FENSTER

Weru: Neue Leichtigkeit in Rudersberg	118
AHF 105 S von Kneer: Klare Kante zeigen	120
Fenster mit Bergblick von Josko	122
Rückblick: Das war die FIT-Messe	124
Fördermittel für Fensterkunden	126
Fenster, Montage, Beschläge, Zubehör	ab 119

### TÜREN

dds vor Ort bei Huga in Gütersloh	128
Wohnungseingangstüren: Was ist wichtig?	132
Rückblick: TSH-Jahrestagung in Arnsberg	134
Neue Türen, Beschläge, Zubehör	ab 131

---

## Topthema: Kölner Impressionen

- Gespaltene Bilanz:** Wie war die erste reguläre Kölner Möbelmesse nach der Pandemie? **148**
- Zeit für das Wesentliche:** Ein Streifzug durch das Premium-Segment der imm cologne **150**
- Zwölf Designer und kein Turm:** Der Designers Tower ist eine feste Größe auf den Passagen **153**

---

## Chefsache

### FUHRPARK

- Der elektrische Volkswagen ID.Buzz im Test **142**
- Opel Movano mit drei Antriebskonzepten **145**

### BETRIEBSFÜHRUNG

- Kundenbefragung nach jedem Auftrag **146**

---

## Ausbildung

- Auf zur neuen Staffel:** Startschuss zum dds-Preis der Arthur Francke'schen Stiftung 2024 **156**
- Studentendorf geplant:** Über die Weiterbildung zum Ausbautechniker am BK Gelsenkirchen **158**
- Harmonische Gestalt:** Das Meisterstück in der Kritik von Ursula Maier **160**
- Eigenwillig und stark:** Prämierte Gesellenstücke von der Guten Form Bayern 2023 **162**

---

## Branche

- Editorial:** Alles ist im Wandel **3**
- Aufgeschnappt:** Was die Branche bewegt **6**
- dds-online:** Facebook, Youtube & Co. **8**
- Mehr als Boden:** Rückblick auf die Domotex **10**
- dds-Werkstattpreis:** 65 mal wunderschön **12**
- Zulieferer des Monats:** SL Laser GmbH **168**
- dds-Zulieferforum:** Die Plattform für Halbfabrikatehersteller und Dienstleister **168**
- Vorschau/Impressum** **174**



### Zwölf Designer und kein Turm

Das Ausstellungsformat Designers Tower fand auf den Kölner Passagen zum zehnjährigen Jubiläum erstmals in Ehrenfeld statt.

153



### Eigenwillig und stark

Feines Handwerk zeigten die Bayern im Landeswettbewerb Gute Form 2023.

162

*Titelbild: Kabinettschrank mit an der Bandsäge gestalteter Oberfläche. Foto: Tina Winterhager*

Ihr direkter Kontakt zur Redaktion:  
[dds.redaktion@konradin.de](mailto:dds.redaktion@konradin.de)

**dds**

## Branche Aufgeschnappt



Foto: TSD/ant-pix.com

Das TSD-Projekt »Ergonomie der Werkstatt« geht an den Start

# Werkstatt der Zukunft

Tischler Schreiner Deutschland realisiert gemeinsam mit Anbietern von Werkstatteinrichtungen das Innovationsprojekt »Ergonomie der Werkstatt«. Umfragen haben ergeben, dass eine gut ausgestattete Werkstatt wesentlich dazu beiträgt, Fachkräfte zu finden und zu binden. Mit dem Projekt startet die Innungsorganisation nun eine Initiative, die ebendiesen Aspekt in den Blick nimmt und fundierte Lösungen entwickeln will. Im Laufe des Jahres sollen in zehn bis 20 Projektbetrieben maßgeschneiderte Lösungen für ergonomisch optimierte Arbeitsumgebungen entstehen. Die Erkenntnisse werden auf der Ligna 2025 als Best-Practice-Beispiel in Form einer Musterwerkstatt präsentiert. Infos, ob und wie man sich beteiligen kann, gibt es direkt beim Verband.

[www.tischler-schreiner.de](http://www.tischler-schreiner.de)

## 75-jähriges Bestehen

**REHAU** feiert sein 75. Jubiläum. Firmengründer Helmut Wagner startete 1948 im gleichnamigen oberfränkischen Ort Rehau, als er auf dem Gelände der Fränkischen Lederfabrik mit zwei Mann und einer Maschine begann, herkömmliche Materialien durch Kunststoffe zu ersetzen. Das erste Fensterprofil aus Kunststoff extrudierte das Unternehmen 1958. Mit Nils Wagner als Verantwortlichem für Rehau New Ventures ist heute die dritte Generation in leitender Funktion aktiv.



Vor 75 Jahren gründete Helmut Wagner (re.) das Unternehmen Rehau

## Neuntes Werk geplant

**BLUM** kauft ein Industriegebiet von 100 000 m<sup>2</sup> Fläche in St.Pölten, um hier sein neuntes Werk zu errichten. Ziel des Beschlagherstellers ist es, das Areal gemeinsam mit der Voith Group zu revitalisieren: Blum übernimmt die bestehenden Verträge der Mieter der Voith-Gruppe und wird Teile des Areals für die eigenen Bedürfnisse umbauen. Der genaue Zeitplan, so Martin Blum, hänge auch davon ab, wie sich die Nachfrage nach Möbelbeschlägen entwickelt.



Freude bei Martin Blum (2.v.r.) und Mitstreitern: Der Standort für Werk 9 ist gefunden

## Kostenlose Online-Schulung

**DAS MDH** Mittelstand-Digital Zentrum Handwerk hilft mit einer kostenlosen Online-Schulung Fachkräfte zu finden. »Ihr Unternehmen im Rampenlicht – Wie Sie Arbeitskräfte finden und halten« öffnet die Türen zu digitalen Strategien und Werkzeugen, mit denen Handwerksunternehmen neue Mitarbeitende finden. Die Schulung gliedert sich in vier Teile, die aufeinander aufbauen, und findet statt am 18., 19., 26. und 27. März 2024. Weitere Informationen und Anmeldung: [www.handwerkdigital.de](http://www.handwerkdigital.de)

»Auch wenn einige Maschinenhersteller nicht vor Ort sind, präsentieren sich dennoch viele maßgebliche Partner unseres Gewerks.«



... sagt **Bernhard Daxenberger**, Präsident des Fachverbandes Schreinerhandwerk Bayern zur Messe Holz-Handwerk. Ab Seite 28.

## Rico Marquardt wird Regionaldirektor

**HÄFELE** strukturiert seinen Vertrieb weiter um. Rico Marquardt wurde zum zum Regionaldirektor Deutschland ernannt. War das Geschäft in Deutschland bis Ende 2022 direkt bei Unternehmensleiterin Sibylle Thierer angesiedelt, setzt Häfele-CEO Gregor Riekema auf Vertriebsregionen. »Diese Einheiten sind viel näher an den Märkten und die Gesellschaften innerhalb einer Region befähigen sich gegenseitig«, so Riekema über die Vorteile dieses Konzepts.



**Rico Marquardt**

## NRW: Siegel modernisiert

Mit dem Siegel »TOP-Ausbildungsbetrieb« können Innungsbetriebe in NRW deutlich machen, dass sie eine qualifizierte Ausbildung anbieten. Mit neuen Kriterien, mehr Transparenz und einem neuen Design wurde das Siegel nun modernisiert. Für den Verband ist die Ausbildung neuer Fachkräfte ein zentraler Baustein für die Zukunft des Tischlerhandwerks.



Zeigen, dass man sich für Ausbildung stark macht: mit dem Siegel von Tischler NRW

## Software-Geschäft läuft

**MOLDTECH** steigerte seinen Umsatz 2023 vorläufigen Berechnungen zufolge um 14 Prozent auf 12,4 Mio. Euro. Jörg Rottkamp, der geschäftsführende Gesellschafter der GmbH: »Dank der neuen Produkte TopSolid'Shopfloor, TopSolid'Operator, TopSolid'Steel und TopSolid'Virtual konnten wir uns im vergangenen Jahr sehr erfolgreich weiterentwickeln.



Jörg Rottkamp, Geschäftsführer Moldtech, peilt weiteres Wachstum an

## FGV gehört nun zu Hettich

**HETTICH** hat die Übernahme der italienischen FGV-Gruppe abgeschlossen. Die beiden Unternehmen sollen einander mit ihren Stärken ergänzen, um die bestehenden Geschäftsaktivitäten weiterzuentwickeln, betont Dr. Andreas Hettich, Beiratsvorsitzender der Hettich-Gruppe, die nun zu 100 Prozent Gesellschafter von Formenti e Giovenzana ist.



Vertreter des FGV- und Hettich-Management-Teams mit Dr. Andreas Hettich (5. v. l.)

# WIR HABEN DIE SOFTWARELÖSUNGEN, DIE DAS LEBEN LEICHTER MACHEN

### MOBILE + STATIONÄRE ZEITERFASSUNG

- Zeiterfassung per Appa
- Stationäre Zeiterfassung
- Nachkalkulation
- GPS-Ortung
- Bautagebuch



[www.digi-software.de](http://www.digi-software.de)

### SOFTWARE ZUR AUFTRAGS- VERWALTUNG

- Adressverwaltung
- Auftragsabwicklung
- Warenwirtschaft
- Projektverwaltung
- Kalkulation



[www.digi-annexus.de](http://www.digi-annexus.de)

### SOFTWARE ZUR KAPAZITÄTS- VERWALTUNG

- Auftragsplaner
- Kapazitätsplaner
- Auslastungsübersicht
- Digitale Plantafel



[www.digi-capax.de](http://www.digi-capax.de)

Code **SCANNEN** und schnell  
**IHRE VORTEILE** erkennen!





## Existenzgründer mit Power

Simon Wesseler hat zunächst als Montagebetrieb angefangen, bevor er 2023 in seine erste eigene Werkstatt zog. Nach nur einem halben Jahr hat er die vorhandenen Gebrauchsmaschinen gegen neue CAD/CAM-fähige Maschinen ausgetauscht und sich professionell aufgestellt. dds-Redakteur Georg Molinski hat Simon Wesseler in Aachen besucht.

[www.youtube.com/@dds-magazin](http://www.youtube.com/@dds-magazin)

### Meistgeklickt auf dds-online im Januar



#### **DER BÄNDERBÄNDIGER**

Wiili Brokbals erklärt, wie Bandsägebänder auseinander- und zusammengesetzt werden



#### **GEFRÄSTE VIELFALT**

Was mit dem von Robert Kern entwickelten Keilverbinder alles möglich ist



#### **IM MUSEUM**

Ausgewählte Gesellenstücke zum Landeswettbewerb Gute Form Hessen 2023



#### **FASSADE IM RAUM**

Alexander Rost hat die Schindelfassade seines Hauses auf sein Meisterstück übertragen

Die Beiträge finden Sie schnell und einfach über die Volltextsuche auf [www.dds-online.de](http://www.dds-online.de)

### Die perfekte Welle

**AUF DDS-INSTAGRAM** überzeugt Marcel Becker aus Rheinland-Pfalz mit seinem hängenden Sideboard names »Die perfekte Welle«. Marcel: »Mit meinem Gesellenstück wollte ich ein Möbelstück gestalten, bei dem Klassisches mit Modernem perfekt harmoniert«. Das hat er prima hinbekommen: Traditionelle Elemente wie gezinkte Schubkästen treffen auf ein ungewöhnliches, so noch nicht gesehenes Frontdesign. Sauber!  
[www.www.instagram.com/ddsmagazin](http://www.www.instagram.com/ddsmagazin)

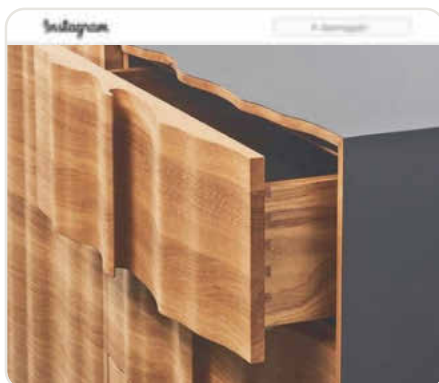

### Live vom Schallprüfstand

**AUF LINKEDIN** lassen wir Euch an unseren Reportage- und Branchenterminen teilhaben. Im Februar beispielsweise war dds-Autor Hans Graffé im Rahmen der TSH-Tagung beim Türdichtungsexperten Athmer. Der betreibt in Arnshausen nicht nur ein IFT-zertifiziertes Prüflabor für Fenster und Türen, sondern produziert auch Strom – mit einer 110 Jahre alten Wasserkraftanlage!



### MARKE GEKNACHT!

20 000 Menschen folgen dds auf Instagram – ein großes Dankschön dafür!

[www.www.instagram.com/ddsmagazin](http://www.www.instagram.com/ddsmagazin)

### Herzlichen Glückwunsch!

**WOW, 20 000 FOLLOWER!** Als Dankschön an unsere Instagram-Community haben wir im Februar je zwei dds-Abos und dds-Kultshirts verlost. Hier sind die Gewinner: Jan Ecker aus Karlsruhe kann sich über ein Printabo und eines unserer Shirts freuen, Lisa Egler aus Eningen unter Achalm bekommt ein Digitalabo plus Shirt.







# Transporter plus Service? Check!

Abgesichert abliefern. Mit den Mercedes-Benz Transportern genießen Sie vier Jahre lang sorgenfreie Mobilität – jetzt sogar mit doppeltem Preisvorteil auf unser All-in-One Leasing inklusive Komplettservice-Paket. **Mehr erfahren unter [mercedes-benz.de/specials](https://www.mercedes-benz.de/specials).**



Jetzt leasen ab 329 €/Monat<sup>1</sup>



Mercedes-Benz

<sup>1</sup> Ein ServiceCareLeasing-Beispiel der Mercedes-Benz Leasing GmbH, Siemensstraße 7, 70469 Stuttgart, für gewerbliche Einzelkunden für folgendes Fahrzeugmodell: Citan Kastenwagen PRO 113 Standard, Kaufpreis ab Werk 25.128,00 € (UVP des Herstellers), Leasing-Sonderzahlung 2.350,00 €, Laufzeit 48 Monate, Laufleistung 60.000 km, 48 mtl. Leasingraten inkl. ServiceCare Komplettservice à 329,00 €. Stand 01/2024. Alle Preise zzgl. gesetzlicher Umsatzsteuer. Zzgl. Lokaler Überführungskosten. Nur bei teilnehmenden Händlern. Aktion gültig bis 31.03.2024. Abbildung zeigt Sonderausstattungen. Andere Motorisierungs- und Ausstattungsvarianten gegen Aufpreis möglich.



Im Rahmen der »The Green Collection«-Ausstellung auf der Domotex drehte sich 2024 schon zum zweiten Mal alles um Nachhaltigkeit, Kreislaufwirtschaft und Umweltschutz in der Teppich- und Bodenbelagsindustrie

## Mehr als Boden

Dieses Jahr fand vom 11. bis 14. Januar zum 34. Mal die Domotex in Hannover statt. Die Messe ist Treffpunkt und Plattform der globalen Bodenbelagsbranche.

**ALS »HOME OF FLOORING«** stellte die Weltleitmesse für Teppiche und Bodenbeläge in neun Hallen Trends und Produkte der Fußbodenbranche vor. Schwerpunkte der Messe lagen vorrangig auf Teppichen und Weichbodenbelägen, doch auch Möbel- und Innenausbauer erhielten wichtige Informationen hinsichtlich des Marktes und Designtrends.

Die von der Stuttgarter Materialbank Raumprobe kuratierte Sonderausstellung »The Green Collection«

in Halle 23 beschäftigte sich nun schon zum zweiten Mal mit Nachhaltigkeit bei den Bodenbelägen. Unter den knapp sechzig Einreichungen wurden zehn mit dem »Green Collection«-Award ausgezeichnet.

### Platz für das Handwerk

Erstmals präsentierte die Domotex gemeinsam mit der Decor-Union und der Mega-Gruppe den Retailers' Park. Auf der neuen Fläche wurden neben



Vom Boden zur Wand: Kronospan präsentierte wasserfeste Wandpaneele aus Marmor und recycelbarem Polymer



Fischgrät oder doch Mosaik? Hersteller und Kunden standen in regem Austausch über Trends und Verlegetechniken



Fotos: Deutsche Messe AG

Kronospan und Kaindl stellten auf der Domotex 2024 an einem gemeinsamen Messestand ihre Produktneuheiten vor

weiteren Bodenbelagslieferanten, Farben und Lacke, Tapeten und Sonnenschutz ausgestellt. Unterböden und Zubehör wie Leisten und Klebstoffe fanden sich bei Ausstellern wie Thomsit und Döllken. Das Anwenderforum bot einen Überblick zu aktuellen Themen, Einsatz- und Verlegetechniken und Produkten.

### What's new?

Umweltfreundliche Produkte und Werkstoffe haben bei Kunden einen hohen Stellenwert. Das übergeordnete Leitthema der Domotex »Floored by Nature«, fand sich in den Produktneuheiten vieler Hersteller, die bemüht waren, auf Nachhaltigkeit zu achten. Der Schweizer Holzwerkstoffhersteller Swiss Krono spiegelte das in seinem Messe-Motto »Step into the Future« wider und launchte auf der Domotex seine Dachmarke »kiwi«. Der wasserfeste und PVC-freie Bodenbelag »kiwi now« wird in Europa aus nachwachsenden Rohstoffen hergestellt. »Wir wissen, dass Nachhaltigkeit, Gesundheit und Individualität heute von größter Bedeutung sind«, meinte Fabian Kölliker, Head of Group Marketing von Swiss Krono. Auch Kaindl und Kronospan fühlten sich dem Thema verbunden: Sie stellten auf einer Fläche von 300m<sup>2</sup> gemeinsam Bodenbeläge und Wandpaneele mit einem Augenmerk auf Nachhaltigkeit aus. So ist Kaindls »Floorganic«-Produktlinie PVC-frei und verfügt über eine aus Holzfasern bestehende Trittschalldämmung. Weitere Hersteller beleuchteten die Vorzüge von Massivholzdielen für den Wohnraum. -HB



Premiere: der Retailers' Park auf der Domotex

### STECKBRIEF

#### Messe Domotex

30521 Hannover  
www.domotex.de

Die 35. Ausgabe der Domotex findet vom 16. bis 19. Januar 2025 statt – dann allerdings turnusmäßig ohne Hartböden.

## ToolsDay 12. - 13.04.2024

Wir laden Sie recht herzlich zu unserem **Tag der offenen Tür** ein.

Es erwartet Sie eine spannende und abwechslungsreiche **Veranstaltung** mit **Live Vorführungen, Aktionen, Wettbewerben, Beratungen, Spielen** und **Verpflegung** vor Ort.



Alle weiteren Informationen zu **Anmeldung, Ablauf** und den **Aktionen** finden Sie auf unserer Webseite unter: [www.laegler.com](http://www.laegler.com)

### Aussteller:

**NOVORYT®** SWISS MADE 

 **CargoMaster** 

 +49 (0) 7135 98 90 0

 [info@laegler.com](mailto:info@laegler.com)



## Branche Werkstattpreis



Foto: Christian Lilge-Hansen



### Elissavitis Möbel

Christian Lilge-Hansen  
32339 Espelkamp  
www.elissavitis.com

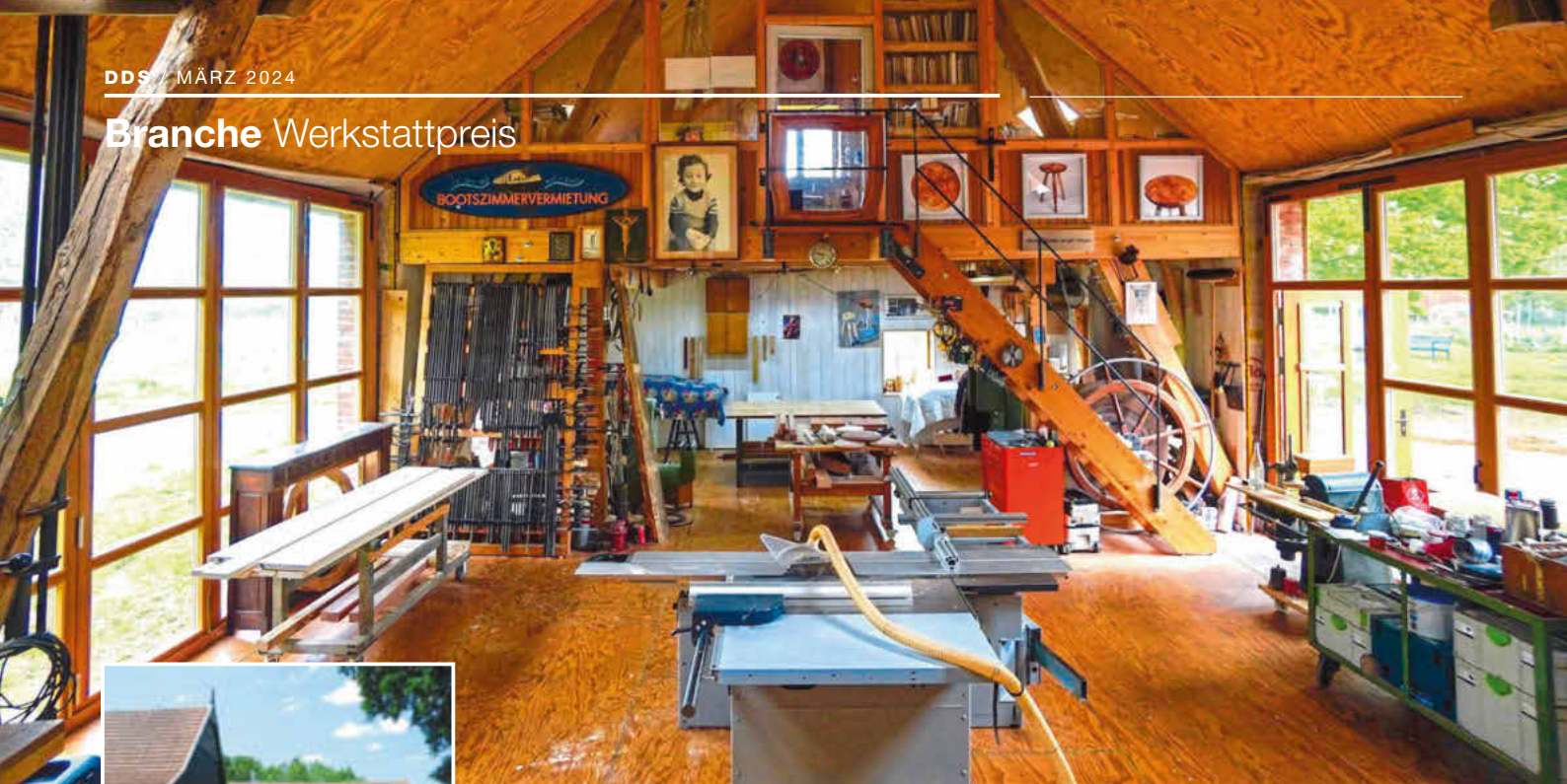
»Tischlers Wohnzimmer« – Die Werkstatt befindet sich in einem ehemaligen Pferdestall, der zu einem denkmalgeschützten Fachwerk-Kotten gehört. Die Hochebene beherbergt das Büro und dient zuweilen auch als Gästezimmer für wandernde Gesellinnen und Gesellen. Das Gebäude hat eine Nord-Süd-Ausrichtung: Morgens scheint die Sonne durch das große Fenster von Osten, abends hat man sie vom Westen. So nutzt der Raum das Tageslicht optimal. Die Werkstatt ist mit den klassischen Grundmaschinen des Tischlers ausgestattet – wie vor 100 Jahren liegt der Schwerpunkt der Arbeit auf Möbeln aus Massivholz in Handarbeit und nach eigenen Entwürfen.

### NEUER DDS-WETTBEWERB

# 65 wunderschöne Werkstätten

Unsere Erwartungen an den neuen dds-Preis »Meine wunderschöne Werkstatt« wurden weit übertroffen: Die Vielfalt an besonderen Tischlereien und Schreinereien hat uns überwältigt! Am 15. Februar 2024 hat die Jury aus Sponsoren und Redaktion die Preisträger ermittelt.

**WIR HABEN WERKSTÄTTEN** in Kellergewölben gesehen und ein Büro in einer Jurte, große Produktionsräume in alten Scheunen und Stallungen und ganz kleine, charmante in Hinterhöfen, Garagen oder Anbauten. Wir staunten über Werkstätten, die von Gabelstaplern und Transportern bis an jede Maschine befahren werden können und solche, in denen eine Kranbahn oder ein Roboter das Material transportiert – und über Werkstätten, die gar nicht existent sind, weil der Einsatzort beim Kunden zur Pop-up-Werkstatt wird oder sich der Schreiner die Werkstatt nur bei Bedarf in einer Gemeinschaft anmietet. In Bremen gibt es eine Tischlerei als Museum, in Berlin an der Meisterschule, sicherlich auch anderswo. Ein Betrieb erzeugt seinen Strom

traditionell aus Wasserkraft und viele andere aus Solarzellen. Klar, geheizt wird oft mit den eigenen Holzresten. Wie bei jeder Immobilie zählt auch bei den Werkstätten die Lage. So ein Alpenpanorama vor der Haustür – nicht nur für uns Stadtmenschen hat das etwas Erhebendes!

### Durchdacht bis ins Detail

Die Umwelt und die Umgebung war bei vielen Einreichungen entscheidend für das Design der eigenen Werkstatt: von der »funktionalen Integration der Schreinerei in den Berg« bis zum konsequenten »Leben und Arbeiten im Kreislauf der Natur«, so Zitate aus den Begleittexten der Einreichungen. Das gilt auch für die Architektur des Gebäudes, das gerne auch »etwas schöner als nötig« sein darf. »Modernes Auftreten« bei gleichzeitigem »Bewahren alter Tradition«

### SPONSOREN

Der neue dds-Wettbewerb »Meine wunderschöne Werkstatt« wird unterstützt von den Firmen **Bessey** und **Hettich**.

www.hettich.de  
www.bessey.de

**dds-Preis**



**»Meine wunderschöne Werkstatt«**

**dds**  
MÖBEL UND AUSBAU

**Vielen Dank fürs Mitmachen!**

Die Werkstätten der Teilnehmer/-innen zeigen wir auf der Holz-Handwerk vom 19. bis 22. März 2024 in Nürnberg. Besuchen Sie uns in Halle 12, Stand 814. Im Rahmen des traditionellen dds-Abends am 19. März erfolgt die Preisverleihung. Alle Gewinner werden rechtzeitig informiert.  
**[www.dds-online.de](http://www.dds-online.de)**

**Holz-  
Handwerk  
Halle 12  
Stand 814**



Der dds-Preis »Meine wunderschöne Werkstatt« wird unterstützt von BESSEY und HETTICH.



Foto: Sophia Wagner, Die Möbelmacher GmbH



**Die Möbelmacher GmbH**  
 Herwig Danzer  
 91241 Kirchensittenbach  
[www.die-moebelmacher.de](http://www.die-moebelmacher.de)

»Massivholzspezialist« – Die 1997 in Holzständerbauweise gebaute Werkstatt ist zugleich Arbeitsplatz, Holzlager und Veranstaltungsfläche. Holz wird aus der Region bezogen, vor Ort eingesägt und in Holzlager und Trockenkammer auf die gewünschte Holzfeuchte gebracht. Holzreste werden gehackt und zu Briketts gepresst, die dann zur Beheizung des Gebäudes dienen. Eine Photovoltaikanlage auf dem Dach sorgt für Strom. Durch große Glasflächen und Deckenleuchten ist die Werkstatt immer gut beleuchtet. Es gibt viele selbst entwickelte Aufbewahrungslösungen für Material und Werkzeuge. Die Akustik in der Halle wurde von Musikern als so gut empfunden, dass die Werkstatt auch regelmäßig als Veranstaltungsort dient.

ist einigen Inhaberinnen und Inhabern sehr wichtig. Andere Einreichungen tragen die Handschrift konsequenter Werkstattoptimierung und die Inhaber haben nach eigenen Angaben zu moderne Managementmethoden in die Gestaltung der Werkstatt gegriffen: »Eines unserer Werte ist ›aufgeräumt‹. Dafür haben wir in unseren Büros bereits mit Büro Kaizen neue Standards definiert«, war dort zu lesen.

Immer wieder wird in den Beschreibungen auf das Tageslicht und die besondere Atmosphäre hingewiesen. So macht »der magische Lichteinfall und der besondere Einklang aus Maschinenpark und traditionellem Werkzeug die inspirierende Atmosphäre aus«.

### Schreiners Wohnzimmer

Wie Florian Pfenning zeigen und schreiben viele Handwerksmeister: »Meine Werkstatt ist nicht nur ein Raum zum Arbeiten, sondern ein Ort, an dem Kreativität und Präzision Hand in Hand gehen. Hier entstehen nicht einfach Möbelstücke, sondern einzigartige Kunstwerke, die die Persönlichkeit und

den Stil meiner Kunden widerspiegeln.« So wird oft die Werkstatt zum Lebensmittelpunkt der gesamten Inhaberkategorie und aller Mitarbeitenden. Hier stehen Sofa und Sessel, hier haben Familie und Team ihren Esstisch als zentrales Möbel.

Julian Gradl bringt es auf den Punkt: »Auf der massiven Holzbalkendecke sorgen Schlosdielen aus Douglasie mit 300 mm Breite für ein wohnliches Flair, wodurch man beim ersten Betreten schon fast den eigentlichen Sinn dieses Raumes infrage stellen könnte – und am liebsten dort einziehen möchte. Aber genau das macht eine Werkstatt doch aus: sich wohlfühlen bei dem, was man macht.« Da passt die Beschreibung von Kumpel und Kernholz prima als Ergänzung: »Als Tischler verbringt man sehr viel Zeit in der Werkstatt, daher ist es mir wichtig, dass die Umgebung stimmt.«

Wir haben etliche Fotos von Hunden und Katzen gesehen und Erinnerungen an tolle Jubiläumsfeiern und Musikkonzerte. In der Manarbo Möbelwerkstätte wird »ein Beamer an der Decke gern für Kinoabende



# Neue Dreh- und Falt-Einschiebelösungen – muss man erlebt haben.

Hawa Concepta III Familie an der Holz-Handwerk 2024 in Nürnberg



**Hawa** Concepta III

**Hawa** Folding Concepta III

**Dreh- und Falt-Einschiebetüren neu gedacht:** Quasi im Wandumdrehen lassen sich Türen jeder gewünschten Dimension seitlich drehen, einschieben und auf kleinstem Raum parkieren. Ergonomischer Bewegungskomfort, Lösungen mit Griff und ohne Griff für ein modernes, flächenbündiges Design, sowie unterschiedliche Türhöhen sind die Markenzeichen der neuen Hawa Concepta III Familie. Überzeugen Sie sich selbst und besuchen Sie uns an der Holz-Handwerk 2024 in Nürnberg.

## Branche Werkstattpreis



**Zon Eichen – Möbel Leber**  
GmbH & Co. KG, Reiner Leber  
57223 Kreuztal  
[www.zon-eichen.de](http://www.zon-eichen.de)

Foto: Zon Eichen

»Modernes Handwerk« – Im Jahr 2017 wechselte die Tischlerei ihren Standort, seitdem präsentiert sich die Produktion in Kombination mit hochwertigem Interiordesign. Im Erdgeschoss befindet sich die Werkstatt. Sie wird durch das Dach des Atriums mit Tageslicht geflutet. Herzstück sind die CNC und ein umfangreicher Maschinenpark. Der darüberliegende Showroom ermöglicht den Kunden Einblicke in die gläserne Manufaktur – hier wird Handwerk erlebbar! Durch eingezeichnete Wege in der Werkstatt werden nicht nur klare Abläufe sichtbar und durch die Anordnung der Maschinen unterstützt, sie leisten auch einen erheblichen Beitrag zum Arbeitsschutz. Wärmerückgewinnung und nachwachsende Rohstoffe sind in dieser Werkstatt ebenso selbstverständlich wie ergonomische Arbeitstische und ein effizientes Lagersystem.

in der Werkstatt genutzt«. Und immer wieder wurden den Bewerbungen um den Werkstattpreis Bilder von sehr zufriedenen Menschen beigelegt.

Und genau darum ging es uns bei der Entwicklung des neuen Wettbewerbs: Wir wollten zeigen, wie toll die Arbeitsplätze und der Alltag der Tischler/-innen und Schreiner/-innen sein kann und auf welchem Niveau Handwerksbetriebe heute produzieren.

### Mitarbeitende im Fokus

Folgt man den Begleittexten zu den Einreichungen, stehen bei wohl jedem Unternehmen die Mitarbeitenden im Fokus: »Das besondere an meiner Werkstatt sind meine Mitarbeiter«, haben wir ungezählte Male gelesen. Und wir glauben es!

Dafür lässt sich mancher auch etwas besonderes einfallen. Bei der Rüscher GmbH geht das bis zur Parksituation: »Die Tiefgarage im Keller ermöglicht es unseren Mitarbeitern, zum Feierabend im Sommer in ein kühles und im Winter in ein schneefreies Auto einzusteigen.« Die Tischlerei Prototyp schlägt die

Brücke zwischen Effizienz und Emotion: »Unsere Werkstatt bietet klare Strukturen und zugleich eine Wohnzimmeratmosphäre. Das lässt Mitarbeitende ebenso wie Kundinnen und Kunden gerne verweilen. Auf Werkstattpartys wurde ich schon einmal gefragt, wo eigentlich meine Werkstatt sei ... Professionell fertigen und sich dabei zu Hause fühlen!«

### Arbeiten mit den Elementen

Aus diesen Begleittexten ist uns auch klar geworden, wie fragil das »Schreiner Glück« ist – Gefahren durch Hochwasser oder Brände sind real und treffen immer wieder auch Handwerksbetriebe. Wer darunter nicht zerbricht, rückt zusammen und baut wieder auf: »2023 hat ein Brand in unserer Schreinerei für einen Schockmoment gesorgt«, schrieb uns die Holzmanufaktur Rawert. Doch das ganze Team hat daraus das Beste gemacht: »Wir mussten uns wieder komplett neu aufstellen. Durch unseren Teamgeist und die Liebe zur Schreinerei haben wir gemeinsam wieder alles bis ins Detail hergerichtet, um ein innovatives,



# Der Beste für Ihr Business



Ford Ranger.

Gewinner des International  
Pick-up Award 2024\*.



**PRO**<sup>TM</sup>

\*[van-of-the-year.com/home-ipua](https://van-of-the-year.com/home-ipua)

modernes und auf Details orientiertes Arbeiten zu ermöglichen.« Diese und ähnliche Geschichten von entbehrungsreichen Gründungen, gewissermaßen aus dem Nichts, verdienen unseren vollen Respekt.

### Wer sind die Gewinner?

Jan Hübschmann von der Hettich-Vertriebsleitung, Yavuz Altuner, Gesamtvertriebsleiter bei Bessey und Hannah Bartels, Georg Molinski und Christian Gahle für das dds-Magazin hatten wirklich viel Freude an den Einreichungen – so vielfältig, faszinierend und kreativ zeigte sich das holzverarbeitende Handwerk! Letztlich haben sie gemeinsam aus 65 Einreichungen drei Kategorien gebildet:

**TISHLERS WOHNZIMMER** als Synonym für die behagliche Werkstatt, in der sich Mitarbeitende wie Kunden sofort wohlfühlen; der Traum aller Existenzgründer. In diese Kategorie fielen naturgemäß viele Kleinbetriebe, bei denen wir gerne selbst eingezogen wären! **ELISSAVITIS MÖBEL** aus dem ostwestfälischen Espelkamp hat schließlich die Jury überzeugt.

**MASSIVHOLZSPEZIALIST** ist der Name der zweiten Kategorie. Aufgrund der traditionell hohen Bedeutung der Massivholzverarbeitung für unser Handwerk möchte die Jury darauf spezialisierte Betriebe besonders hervorheben. Effiziente Abläufe zu organisieren und dennoch eine attraktive Werkstatt wirtschaftlich zu betreiben, fällt hier oft nicht leicht. Dem Betrieb **DIE MÖBELMACHER** aus dem mittelfränkischen Kirchensittenbach ist dieser Spagat beeindruckend

gelingen, befanden dds-Redaktion und Sponsoren in der gemeinsamen Jury.

**MODERNES HANDWERK** darf beim Werkstattpreis natürlich nicht fehlen. In diese Kategorie fielen die meisten Einreichungen. Verdient hätten es mehrere Betriebe, doch die Jury entschied sich schließlich für **ZON EICHEN HANDWERK UND INTERIOR**. Der Betrieb von Reiner Leber liegt im Kreuztal im Siegerland und besticht durch eine gläserne Produktion, die das Handwerk außergewöhnlich gut in Szene setzt. Die Gesellen und Meister arbeiten im lichtdurchfluteten Atrium, während AV und Kunden durch Glasfronten der ersten Etage die Arbeitsschritte mitverfolgen.

Eine besondere Anerkennung sprach die Jury der **DESIGN.S RICHARD STANZEL E.K.** im bayerischen Freising für die Werkstattgestaltung aus.

### Fundgrube für tolle Reportagen

Alle drei Kategorie-Gewinner werden auf unserem dds-Abend zur Holz-Handwerk in Nürnberg geehrt. Nach der Messe wird die dds-Redaktion die Betriebe besuchen und diese »Wunderschönen Werkstätten« in den nächsten Ausgaben ausführlich vorstellen.

Über die prämierten Betriebe hinaus werden wir aus allen Einsendungen weitere Werkstattkonzepte und Lösungen für Herausforderungen der Branche vorstellen, beispielsweise zu den aktuellen Themen Energieversorgung, Ergonomie, Digitalisierung sowie Betriebsorganisation und Mitarbeitermotivation. Sie dürfen gespannt sein! –CG

Georg Molinski, Jan Hübschmann, Hannah Bartels, Christian Gahle und Yavuz Altuner haben in einem mehrstufigen Auswahlverfahren die Gewinner in drei Kategorien ermittelt



# AVENTOS top-Familie Neue Klappengeneration

AVENTOS HF top, HS top, HL top und HK top überzeugen durch ihr modernes Erscheinungsbild, viele integrierte Funktionen, einfache Montage und einem kompaktem Programm: Dank kleiner Baugröße und geradlinigem Design fügen sich die Klappenbeschläge harmonisch in jeden Korpus ein. Alle AVENTOS top-Klappen sind mit unterschiedlichen Bewegungstechnologien umsetzbar, bieten den bewährten Einstellkomfort und optimalen Zugriff auf die Staugüter.

Besuchen Sie uns  
auf der Holz-Handwerk:  
Halle 12.0, Stand 802



[www.blum.com/aventostop](http://www.blum.com/aventostop)

 **blum**<sup>®</sup>

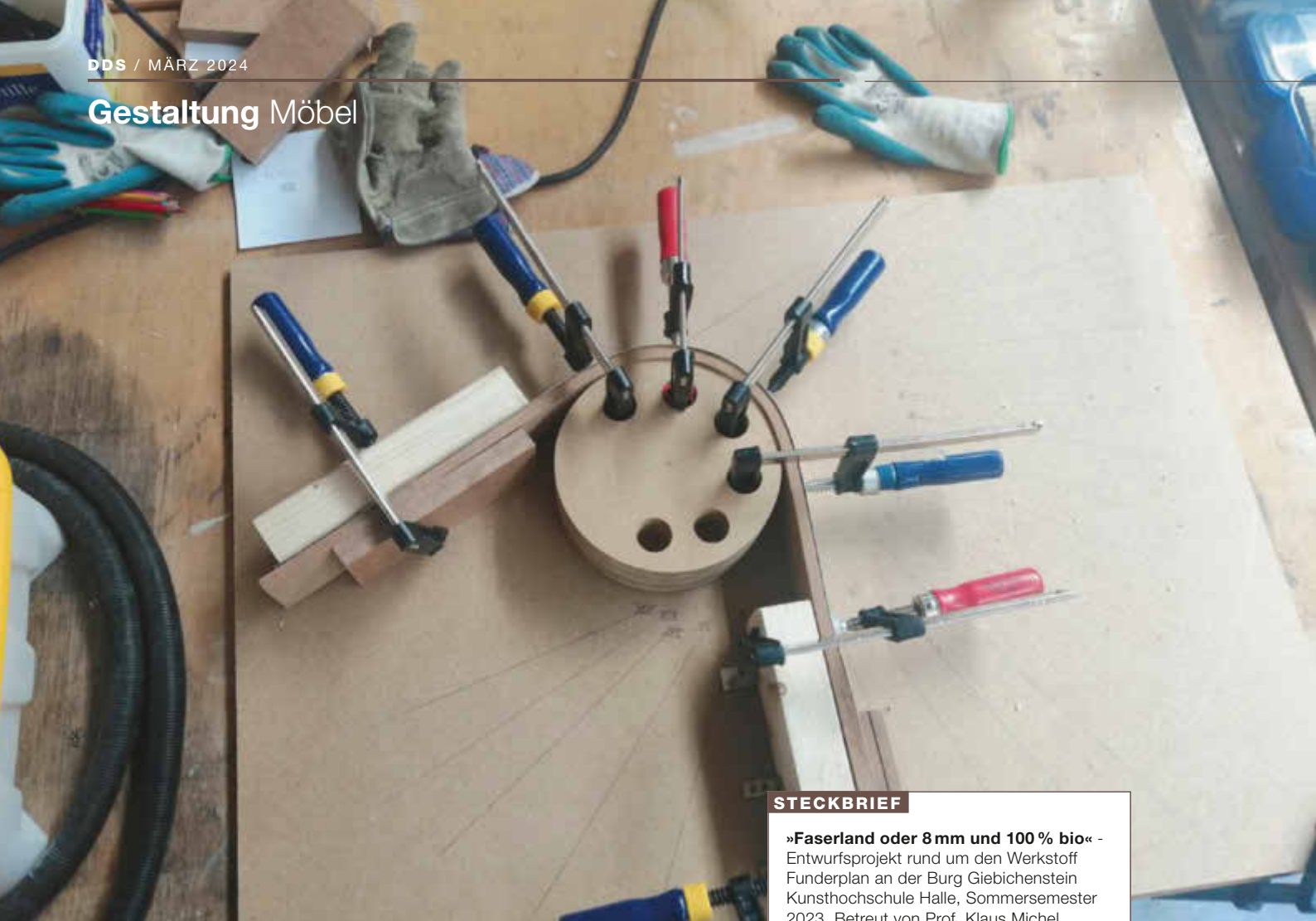
**STECKBRIEF**

»Faserland oder 8mm und 100 % bio« - Entwurfsprojekt rund um den Werkstoff Funderplan an der Burg Giebichenstein Kunsthochschule Halle, Sommersemester 2023. Betreut von Prof. Klaus Michel, unterstützt von Jacobo Cuesta Wolf, KM. [www.burg-halle.de](http://www.burg-halle.de)

# Ausflug ins Faserland

Studierende der Innenarchitektur an der Burg Giebichenstein Kunsthochschule Halle haben Möbel aus dem nachhaltigen Werkstoff »Funderplan« von Fundermax entworfen.

**BEI DER BEWÄLTIGUNG** der Klimakrise spielt Holz eine herausragende Rolle als CO<sub>2</sub>-Speicher. Die modernen Holzwerkstoffe waren und sind ein Segen für Möbelindustrie, Architektur und das Handwerk. Seit Kurzem gibt es ein neuartiges Verfahren, bei dem das im Holz eingelagerte Lignin als Bindemittel mit Wasser und Hitze aktiviert wird. So entsteht ein Werkstoff, der ohne chemische Klebstoffe auskommt. Der Hersteller Fundermax nutzt das Verfahren für seine neue Holzfaserverplatte »Funderplan«, die aktuell in 8mm Dicke erhältlich ist. In der Biegesteifigkeit und Ausrissfestigkeit übertrifft sie eine 19mm dicke Verlegeplatte. Bisher wird Funderplan nur in der Bauindustrie eingesetzt. Durch Erhitzen lässt sich das Material auch nachträglich verformen.

Im vergangenen Jahr übernahm Fundermax das Materialsponsoring für ein Möbelentwurfsprojekt an der Burg Giebichenstein Kunsthochschule Halle: »Faserland oder 8mm und 100 % bio.«

Prof. Klaus Michel und der künstlerische Mitarbeiter Jacobo Cuesta Wolf betreuten die Studierenden im Sommersemester 2023 bei dem als Seminar angelegten Möbelentwurf. Dabei stand den Studierenden frei, einen rein experimentellen Ansatz zu verfolgen oder ein historisches Möbel neu zu interpretieren. Neben Funderplan durfte ein geringer Anteil fremdes Material verwendet werden. Unterstützung erfuhr das Projekt auch durch Shapertools und Robert Kern, dem Erfinder des Keilverbinders. Nach Workshops zur Materialkunde ging es in die Entwurfsphase. Dann folgte die praktische Umsetzung der Objekte. Die Studierenden legten bei ihren Entwürfen Wert auf Nachhaltigkeit, auch über den Werkstoff hinaus. So sind viele Objekte im Flatpack lieferbar und sparen neben Verpackungsmaterial auch transportbedingte Emissionen ein. Werkzeuglose Steckverbindungen machen Beschläge überflüssig und unterstützen den schnellen Auf- und Abbau des Möbels. -HB

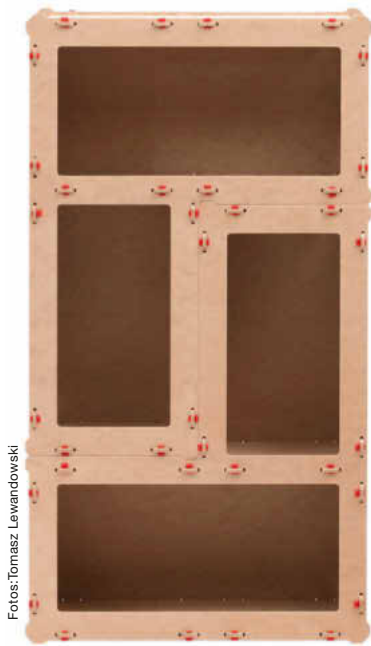

Fotos: Tomasz Lewandowski

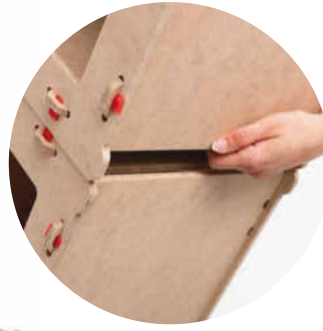

### Verbindungsstück

Das Modulmöbel besteht aus identischen L-förmigen Möbelstücken, die mit Steckverbindern zusammengehalten werden. Einzelne funktioniert die Form als Sitzmöglichkeit, gemeinsam dienen die Module durch Kipp- und Wendemöglichkeiten als Sideboard, Bar oder Kommode. Das Möbel kann im Flatpack verschickt und gelagert werden.

»0.8 / Modul«, Christiane Wöhrmann



### Mit Holz weben

Funderplan wird hier zusätzlich durch Vollholz und an den Sesselfüßen mit 3D-modellierte Passstücke aus dem biologischen Werkstoff Arboform ergänzt. Das Stecksystem ermöglicht den Versand als Flatpack und nachträglichen Austausch von einzelnen Komponenten. Die Sitzfläche des Sessels ist aus 1,5 mm starkem Funderplan gewebt.

»Nait / Sessel«, Pepe Nitz



**JORDAN LACKE**  
PCG GROUP

Eine Marke der PLANTAG Coatings

**LACKE FÜR MÖBEL  
DIE MAN LIEBT**

BESUCHEN SIE UNS AUF DER HOLZ-HANDWERK  
VOM 19.03. – 22.03.2024 - HALLE 12.0 – STAND 601



[WWW.JORDANLACKE.DE](http://WWW.JORDANLACKE.DE)

## Gestaltung Möbel



Fotos: Tomasz Lewandowski

### Stabil und fragil

Die Sitzfläche der Bank entsteht durch zwei balkenartige Prismen, die dem Möbel durch ihre Geometrie Stabilität verleihen. Als Stativ dienen faltbare, aus Rundstahl gebogene Füße, welche die ergonomisch nach innen geneigten Prismen als Konterprofil aufnehmen. Die additive Konstruktion erzeugt einen Eindruck von Leichtigkeit.  
*»Beam / Bank«, Camille von Gerkan*



### Geschichtet

Die Sitzmöbelfamilie nutzt Spannkraft und Verformbarkeit des Materials, um mit unterschiedlich geschwungenen Elementen eine besonders hohe Stabilität zu erreichen. Im 2-Schicht-Modell verbinden sich je ein geschwungenes und ein gerades Element zu einem kreuzförmig angeordneten Stuhlbein. An der Stuhllehne kommt für eine bessere Federung ein drittes Element hinzu.  
*»Schichtmodelle Hocker & Stuhl«, Emilia Kopp*





Erfahre mehr auf  
[shapertools.com](https://shapertools.com)

 SHAPER

# So geht Fräsen heute

Entdecke das Shaper System und bring CNC-Präzision auf einfache Weise in deine Arbeitsabläufe. Nutze moderne Technik in einem intuitiv zu bedienenden Werkzeug und optimiere deine Prozesse.

 **HOLZ-HANDWERK**

Komm zum Probefräsen auf unseren Stand: Halle 12 | 12.0 - 200

[shapertools.com](https://shapertools.com)



## Instantmöbel

Durch Übergießen mit kochendem Wasser wird der Werkstoff Funderplan temporär verformbar. Diese Eigenschaft macht sich das Möbel zunutze: Es kann flach geliefert und vor Ort mithilfe eines Wasserkochers in Form gebracht und zusammengesteckt werden – eine Möbelmontage mit Erlebnischarakter.

»Instant / Möbelserie«, Judith Burgard



Fotos: Tomasz Lewandowski

## Schwedisches Vorbild

Der Entwurf ist eine Neuinterpretation des legendären Billy-Regals von Gillis Lundgrens für Ikea. Diagonal gespannte Drähte stabilisieren die werkzeuglos montierbare gegratete Konstruktion. Eine Reihung des Regals kann durch zusätzliche Steckverbinder realisiert werden.

»Bill(U)«, Isabell Bilfinger







### Eingerastet

Die 8 mm starke Tischplatte wird durch ein Raster gestützt, um ein Durchbiegen zu verhindern. Die Aufnahmen der jeweils aus einem Rohr gebogenen Beinpaare sind im Raster angelegt. Sie werden bei der Montage lediglich eingesetzt und auf Spannung fixiert.  
»Tisch 1 / Esstisch«, Mira Wagner



Fotos: Tomasz Lewandowski

ENTDECKEN, WAS IN UNS STECKT.

# IT'S ALL IN HETTICH

Herzlich willkommen auf der HOLZ-HANDWERK in Nürnberg. Dort möchten wir Dir persönlich zeigen, wie gelebte Partnerschaft und gemeinsamer Erfolg mit Hettich aussehen. Wir freuen uns auf den persönlichen Austausch.

HOLZ-HANDWERK in Nürnberg  
19. – 22. März 2024  
Halle 12.0 | Stand 12.0-811



Hier scannen und Dein kostenloses Messticket sichern.

**Hettich**



Für jede Uhr ein eigener Korpus mit blendfreier Beleuchtung, steuerbar über die Häfele Connect-Mesh-App

# Linear und auf den Punkt

Die Tischlerei Fingerhut aus Wesel und die Schreinerei Dubbert aus Kusterdingen erzielten beim Häfele Lichtwettbewerb 2023 mit Lichtideen für Möbel und Raum jeweils den dritten Preis.

**EIN SAMMLER** von antiken Standuhren hatte der Tischlerei Fingerhut aus Wesel den Auftrag gegeben, ein Vitrinmöbel zur Inszenierung seiner exklusiven Objekte zu entwickeln. Insgesamt 23 Korpuselemente wurden individuell an die Uhrengöße angepasst und bilden durch verschachtelten Aufbau verschiedener Höhen und Breiten eine Skulptur auf der Basis eines durchgehenden Schubladenblocks. Ein Wunsch des Kunden war es, die Uhrenpräsentation zusätzlich in Szene zu setzen: Farbton und Ausleuchtung hatten dabei einen besonderen Stellenwert. Der Anspruch

war eine homogene Ausleuchtung der Uhrenfront ohne Lichtirritation sowie Überschneidungen im Kubus. Zudem sollten Leuchtmittel in der Ansicht nicht erkennbar und jeder einzelne Kubus separat ansteuerbar sein. An mehreren Prototypen hat das Tischlerteam von Fingerhut die Umsetzung der komplexen Aufgabe bis zur Fertigungsreife optimiert. Das Ergebnis hat den Kunden und auch die Jury des Lichtwettbewerbs

überzeugt: »Ein sehr schön gestaltetes Möbel, bei dem Licht eine zentrale Rolle spielt. Jeder Korpus ist separat per Funk ansteuerbar. Leuchtmittel wurden verdeckt platziert und flächenbündig in den Korpus integriert. So wurde, wie vom Auftraggeber gefordert, eine gleichmäßige Ausleuchtung erreicht, ohne dass Lichtirritationen auftreten. Ausstellungsmöbel, Licht und Exponate spielen harmonisch zusammen.«

Für die Beleuchtung des Vitrin«enmöbels kamen Komponenten aus dem Loox-Programm von Häfele zum Einsatz: LED-Silikonband mit 12 V in Kaltweiß und seitlicher Abstrahlung für eine flächenbündige Integration in den Korpus, 6-fach-Verteiler «Connect Mesh, Netzteil 60 W, Verteiler ohne Schaltfunktion, Leitungen, Adapter und die Connect-Mesh-App.

## Möbel und Raum im Blick

In einem Einfamilienhaus hat Schreinerei Dubbert aus Kusterdingen bei Tübingen im Raum neben dem Schlafzimmer einen großen Schiebetürschrank mit verspiegelten, flächenbündigen Türen eingebaut. Die Raummitte gehört dem Rudergerät. Gegenüber ist die Wand schallabsorbierend mit Lignotrend-Elementen

### STECKBRIEF

Gemeinsam mit dds hat Häfele 2023 erstmalig einen Wettbewerb zur Anwendung von Licht im Möbel und im Raum ausgelobt. Aus 54 Einreichungen wurden 22 nominiert und davon fünf ausgezeichnet. Wir stellen die Projekte der Gewinner in den Ausgaben Januar bis März 2024 vor.

[www.haefele.de](http://www.haefele.de)  
[www.dds-online.de](http://www.dds-online.de)



Fotos: Jörg Dubbert

Ein illuminiertes Sideboard in weißem Mineralwerkstoff spiegelt sich in den flächenbündigen Schiebetüren

in massiver Eiche mit 3D-Oberfläche verkleidet, davor steht ein raumlanges Lowboard in Mineralwerkstoff. Der Schrank ist mit sensorgesteuerten LED-Streifen beleuchtet: Die Streifen in den Schrankseiten werden durch Öffnen der Schiebetüren aktiv, die Streifen im Schubkastenbereich durch Öffnen der Schubkästen. Jörg Dubbert: »Schaltmöglichkeiten erlauben, jeden Schubkasten einzeln zu erfassen und eine Lichtquelle mit jedem der sieben Schübe aktivieren zu können.

An der gegenüber liegenden Wand mit Sideboard und Verkleidung wurde ein Loox-5-System mit der Steuerung Connect Mesh verbaut. »Da es im Bestand war, hatten wir keine schaltbaren Leitungen in dem Bereich. So haben wir den Lichtschalter an der Türe durch eine Connect-Mesh-Schaltstelle erweitert und konnten damit die Beleuchtung schaltbar machen. Die starken LED-Strahler in der Decke sind ebenfalls über Connect Mesh einzeln anzusteuern und können so die Wandverkleidung ganz unterschiedlich wirken lassen. Wir haben verschiedene Lichtstimmungen hinterlegt, aber natürlich kann der Kunde das auch selbst anpassen.« Eine Sockelbeleuchtung unterstützt die schwebende Wirkung des weißen Lowboards aus Mineralwerkstoff. Auch sie ist über das Connect Mesh steuerbar. »Der nachträgliche Einbau im Bestand funktionierte hervorragend mit dem System Loox 5. Sämtliche Verkabelungen konnten nachträglich in

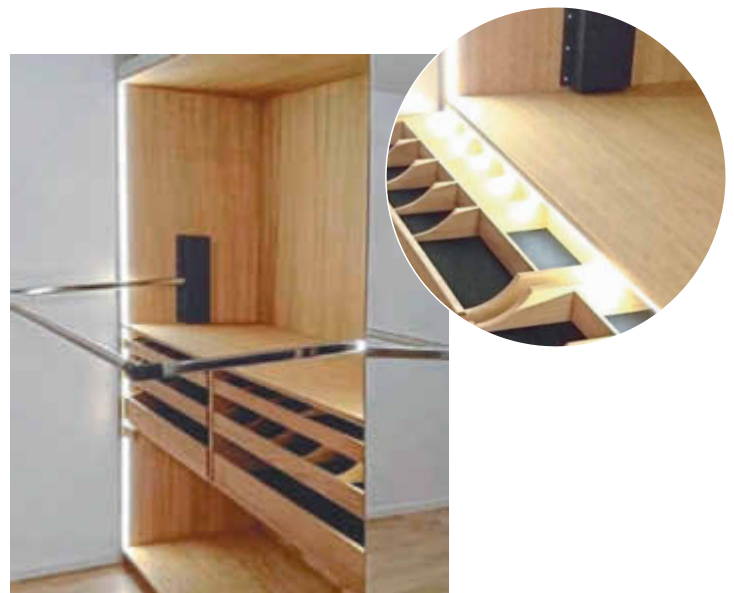

Getrennt gesteuertes Licht im Schrank und in den Schubkästen

der abgehängten Trockenbau-Decke verzogen und hinter der Wandverkleidung zum Lowboard geführt werden. Dort sitzt das Netzteil und die Connect-Mesh-Einheit, gut belüftet und bei Bedarf leicht erreichbar«, fasst Jörg Dubbert zufrieden zusammen.

Auch die Jury des Lichtwettbewerbs sieht in dem Projekt eine gelungene Kombination von Licht im Möbel und Raum verwirklicht: »Eine gemeinsame Steuerungsplattform erlaubt differenzierte Lösungen und die Entscheidungen über Funktionslicht und Akzentbeleuchtung wurden gezielt getroffen.« -JN



Der Fokus der Messe Holz-Handwerk in Nürnberg richtet sich auf Technik, Werkstoffe, Oberflächen, Beschläge und Software

# Auf nach Nürnberg!

Vom 19. bis 22. März 2024 findet in Nürnberg wieder die Messe Holz-Handwerk statt. Zwar haben viele Maschinenhersteller die Teilnahme abgesagt, dennoch präsentieren Aussteller viele neue Maschinen, Werkzeuge, Software, Werkstoffe, Beschläge und Bauelemente.

**TROTZ RÜCKLÄUFIGER KONJUNKTUR** zeigt die Messe Holz-Handwerk weiterhin ein umfangreiches Angebot rund um die Wertschöpfungskette Holzhandwerk. Der Maschinenbereich macht noch rund 40 Prozent der gesamten Fläche der Fachmesse aus und besonders das nichtmaschinelle Angebotssegment wie der Zulieferbereich oder Beschläge sind ausgezeichnet aufgestellt.

Dennoch zwingt die aktuelle wirtschaftliche Situation im Maschinenbau zur Absage der Teilnahme an der Messe. Im Verbund mit der Fensterbau Frontale wird die Holz-Handwerk gerade 2024 wert-

volle Orientierung in der Krise und Antworten sowie Lösungsansätze für die Herausforderungen in der Holzbe- und -verarbeitung bieten.

## Alles für die Holzverarbeitung

Die Fachmesse bildet weiterhin die gesamte Wertschöpfungskette der Holzbe- und -verarbeitung ab und überzeugt mit inhaltlicher Substanz. Sowohl das Angebot im Rahmenprogramm als auch auf den Messeständen wurde geschärft und nochmals auf die Kundenwünsche der Handwerker aus der Praxis punktgenau ausgerichtet. In Zeiten großer Herausfor-



Die Messe zeigt, was Schreiner brauchen : Lacke, Beizen ...



... Leichtbau, konventionelle und moderne Holzwerkstoffe ...



... CAD/CAM, ERP-Systeme, Lagerhaltungssoftware oder Branchenlösungen ...



- **Hallen 9, 10.0:** Holzbearbeitungsmaschinen, Werkzeuge, Schleif- und Poliermittel, Oberflächentechnik, Entsorgungstechnik
- **Hallen 11.0:** Software und Organisation
- **Halle 12.0 hinten:** Befestigungstechnik und Beschläge, Hölzer, Holzwerkstoffe, Materialien, Bauelemente, Halbfabrikate, Einbauteile für Möbel- und Innenausbau
- **Halle 12.0 vorne:** Elektro- und Pneumatikwerkzeuge, Handwerkzeuge

derungen bietet die Messe über ihre einzigartige Community vor Ort für Besucher und für Aussteller die Plattform für relevante Antworten für ihre eigene Zukunftsfähigkeit und die der Branche.

### Verbund mit der Fensterbau-Frontale

Zusätzlich gestärkt wird die Holz-Handwerk durch den Verbund der zeitgleich stattfindende Fensterbau-Frontale, Weltleitmesse für Fenster, Türen und Fassaden. Besucher der Holz-Handwerk profitieren hier von Innovationen und Lösungen für den Fenster- und Türenbau. -GM



#### Kostenlose Messtickets

dds und Nürnberg Messe laden Sie zu einem kostenfreien Besuch der Holz-Handwerk und Fensterbau/Frontale ein!  
[l.ead.me/kostenlose-messticketst](http://l.ead.me/kostenlose-messticketst)



... Maschinen, Werkzeuge, Automatisierung, Fertigungskonzepte und Betriebstechnik ...



... Beschläge, Verbinder, Lichtlösungen sowie neue Konstruktionsmöglichkeiten

Besuchen Sie uns:  
**HOLZ-HANDWERK 2024**  
Halle 12.0 – Stand 622



**40** | 40 JAHRE MEISTERTEAM

**CLEVERE  
LÖSUNGEN**

für innovative  
Handwerks-  
betriebe.

Telefon: **040 3980467-0**  
[www.meisterteam.de](http://www.meisterteam.de)





# Marktplatz der Innovationen

Eine einzigartige Nachwuchskampagne für das Handwerk, neun spannende Partner zum Netzwerken, ein attraktives Gewinnspiel – besuchen Sie dds in Halle 12, Stand 814!

**AUF EINER VERÄNDERTEN** Holz-Handwerk mit weniger Maschinenherstellern als gewohnt geht auch dds mit seinem Messeauftritt neue Wege. Anders als in den vergangenen Jahren in Halle 9 im Übergang zur bisherigen »Homag-Halle« findet man dds nun in der pulsierenden **HALLE 12**: Dort sind im vorderen Hallenbereich die hoch frequentierten Messestände der Elektrowerkzeughersteller anzutreffen und rings um dds auf dem Stand 814/816 auch die relevanten

Beschlag- und Werkstoffhersteller. dds geht auf der Messe erstmalig eine Kooperation mit **NEXUS LAB** ein, einer projektbezogenen Zusammenarbeit von Netzwerkpartner rund um den Innenausbau mit cleveren Lösungen für Design, Industrie, Handwerk und Handel.

Das Miteinander ist das Markenzeichen von Nexus Lab: Innovative Werkstoffe und Verarbeiterlösungen bieten hier Partner an, die teilweise Wettbewerber im



Individuelle Thekenelemente aus LG-Himacs, professionell gefertigt von der Ackermann GmbH



Regalsystem aus dem Werkstoff Bluefiber, verbunden mit Keilverbinder-Beschlägen

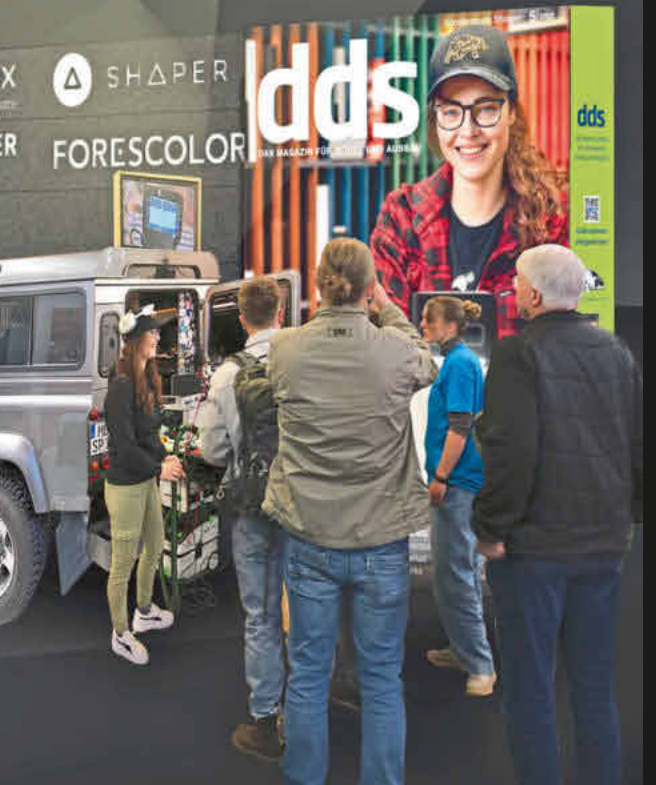

Kooperationsstand von dds und Nexus Lab mit der Nachwuchskampagne von Julia Spielvogel

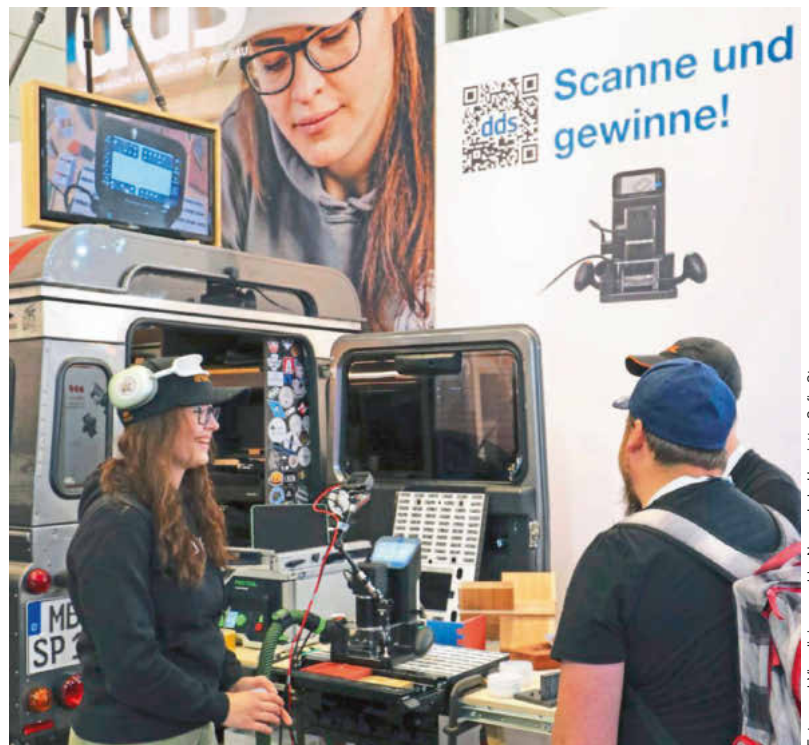

60 Wochen auf Tour: Julia motiviert den Nachwuchs in 300 Schulen und auf dem dds-Stand in Nürnberg mit der CNC-Handoberfräse von Shaper

Fotos und Visualisierung: dds, Nexus Lab, Henriette-Sofia Steuer

Markt sind: **FORESCOLOR**, bekannt für seine farbigen, perfekt fräsabaren MDF-Platten, ist belegt mit dem Linoleum von **FORBO** und steht neben nachhaltigen Biofaserplatten von **FUNDERMAX**. Alle Wandflächen sind aufgebaut aus den **BLUEFIBER** Akustikplatten »smart acoustic technology« von Sandler. Bedruckt sind sie von **SEELEITNER SCHILDER-SYSTEME**, ebenso das fast 4 m hohe dds-Cover mit Julia Spielvogel, das hier als Front eines Stauraummöbels dient.

Wie auch die Theken, sind die Musterwände der Nexus-Partner mit Beschlägen von **KEILVERBINDER** zusammengesteckt. Hier findet man auch aktuelle Mineralwerkstoffe von **HIMACS**, verarbeitet von der **ACKERMANN GMBH**. Die Schreinereie Ackermann mit

130 Mitarbeitern hat federführend mit Laser- und CNC-Anlagen den Messestand produziert und liefert auch eine 3,5 m hohe LED-Monitorwand, auf der Video-Clips digitale Kompetenzen von dds und den Nexus-Partnern zeigen.

Julia Spielvogel macht Nachwuchsmotivation in Zusammenarbeit mit **SHAPER** und der Hand-CNC Origin in der Pop-up-Werkstatt ihres Land Rover erlebbar. Ein Gewinnspiel mit Preisen von Festool und Shaper belohnt den Besuch am dds-Messestand zusätzlich. Kommt vorbei, wir freuen uns! -HN

#### STECKBRIEF

##### dds-Kooperationsstand mit dem Netzwerk Nexus Lab:

[www.nexuslab.info](http://www.nexuslab.info)  
[www.ackermanngmbh.de](http://www.ackermanngmbh.de)  
[www.bluefiber.sandler.de](http://www.bluefiber.sandler.de)  
[www.forbo.com](http://www.forbo.com)  
[www.forescolor.com](http://www.forescolor.com)  
[www.fundermax.com](http://www.fundermax.com)  
[www.himacs.eu](http://www.himacs.eu)  
[www.keilverbinder.de](http://www.keilverbinder.de)  
[www.schilder-systeme.com](http://www.schilder-systeme.com)  
[www.shapertools.com](http://www.shapertools.com)  
[www.instagram.com/schreinern\\_auf\\_bayerisch](http://www.instagram.com/schreinern_auf_bayerisch)



Theke aus Biofaserplatten von Fundermax, belegt mit Linoleum von Forbo



Drucke und Formschnitte von Seeleitner Schilder-Systeme mit sauber fräsbarer MDF von Forescolor



# Die Messe zum Mitmachen

Kurz vor Messebeginn empfiehlt Executive Director Stefan Dittrich spannende Aktionen auf der Holz-Handwerk. Zeitgleich und mit gemeinsamen Eintrittskarten findet vom 19. bis 22. März 2024 in Nürnberg auch wieder die internationale Fensterbau/Frontale statt.

**PRODUKTNÄH** und den Tischlern und Schreibern zugewandt, so sieht sich die Holz-Handwerk. Die Messe vom 19. bis 22. März 2024 in Nürnberg steht für den intensiven Dialog und Austausch zwischen Herstellern und Handwerkern. Die Aussteller haben Innovationen speziell für das Handwerk im Gepäck, die vor Ort bestaunt – und natürlich ausprobiert – werden können. »Die Schreiner kommen zu uns, um zu testen«, betont Stefan Dittrich, der als Abteilungsleiter der Nürnberg Messe GmbH die kommende Veranstaltung verantwortet. Im Gespräch mit der dds-Redaktion weist er auf Besonderheiten und Höhepunkte der Messe und im Begleitprogramm hin.

**Handwerker sind haptische Menschen. Wie unterstützen Sie Aussteller bei der Umsetzung von**

**beispielsweise Trainingsflächen zum selbst Ausprobieren von (Hand-)Maschinen, Lackiersystemen, Montagehilfen usw.?**

Der Mitmachcharakter ist schon immer in der DNA der Holz-Handwerk fest verankert. Hier gibt es in allen Hallen etwas zu entdecken! Besonders erlebnisreich ist sicherlich wieder die Halle 12 mit den zahlreichen Power-Tools zum Ausprobieren. Unsere Aussteller kommen hier immer selbst auf großartige Ideen. Anfragen bezüglich individuell geplanter Messestände setzen wir dafür natürlich gerne um.

**Die Maschinenbauer haben zuletzt maßgeblich die Zukunftsthemen Digitalisierung, Nachhaltigkeit und Effizienz befeuert. Werden dies weiterhin Schwerpunkte der Holz-Handwerk sein?**

Ja, natürlich sind dies auch die Top-Themen der Messe 2024, die unabhängig von der Maschinenbaubranche für alle unsere Aussteller und Besucher hoch-relevant sind. Lösungen und Best-Practice-Methoden zum Thema Digitalisierung werden beispielsweise im **FORUM »DIGITALISIERUNG PRAKTISCH GESTALTEN«** an vier Messetagen gezeigt. Um »Nachhaltige Produktgestaltung« geht es bei der **SONDERSCHAU »DESIGN OBJEKT – OBJEKT DESIGN«**. Zahlreiche Inspirationen und Arbeiten zu diesem Thema sind beim **FACHVERBAND SCHREINERHANDWERK BAYERN** in Hall 11.0 zu sehen. Und nicht zuletzt beschäftigt uns das Thema auch als Veranstalter. Bei der Durchführung von Messen und Kongressen sehen wir ein großes Potenzial, einen Beitrag zum Thema Klima- und Umweltschutz zu leisten. Unser Ziel ist es, mit unseren



**Schreiner Bayern ist ideeller Träger der Holz-Handwerk und wird mit einem großen Messestand vertreten sein, diesmal in Halle 11.0**

Maßnahmen wie energiesparender Hallenbeleuchtung, nachhaltigem Standbau und Messe-Catering, Recycling und klimafreundlicher Anreise die nachhaltige Durchführung von Messen und Events kontinuierlich auszubauen.

### Wie möchte die Messe die Maschinenhersteller für 2026 zurückgewinnen?

Die Gründe, aus denen einige Maschinenhersteller zur Absage gezwungen wurden, haben nichts mit der Holz-Handwerk an sich zu tun. Von allen Seiten wurde deutlich betont, dass es sich hier um Entscheidungen rein aufgrund der wirtschaftlichen Lage handelt, was wir natürlich bedauern, aber nachvollziehen können. Ich bin mir sicher,

#### STECKBRIEF

##### Fachmesse Holz-Handwerk

NürnbergMesse GmbH  
90471 Nürnberg

[www.holz-handwerk.de](http://www.holz-handwerk.de)

##### Fachverband Schreinerhandwerk

Bayern, Landesinnungsverband  
des bayerischen Schreinerhandwerks  
81377 München

[www.schreiner.de](http://www.schreiner.de)

dass 2026 wieder viele Maschinenhersteller an der Holz-Handwerk teilnehmen werden und 2024 lediglich als kurze Pause ansehen. Nun fokussieren wir uns allerdings erst einmal auf 2024 und unsere über 300 Aussteller!



*»Wir stehen vor allem für den intensiven Dialog und Austausch zwischen Herstellern und Handwerk: Die Schreiner kommen zu uns, um Neuheiten zu testen.«*

STEFAN DITTRICH,  
NÜRNBERGMESSE GMBH

# Tischlern. Digital & effizient!



**interiorcad®**  
POWERED BY VECTORWORKS

Dein Zeichenprogramm für Möbel,  
Inneneinrichtungen, Laden- und  
Messebau mit CNC-Ausgabe 2WOP



**extragroup**  
[extragroup.de](http://extragroup.de)



**P Corpora**

Dein Tischlerprogramm für die perfekte  
Betriebsorganisation. Rechnungen,  
Zeiten, Kalkulationen, u.v.m.  
Mobile App, Fensterbau mit Venturi



Software & Service  
ganz nach Bedarf.

[p-s-s.de](http://p-s-s.de)

**HOLZ-HANDWERK**

Besuche uns vom  
19. – 22. März 2024  
Halle 11.0, Stand-Nr. 11.0-104

**Könnten standardisierte und somit kostengünstigere Messestände oder Gemeinschaftsflächen eine Lösung für kleinere oder unentschlossene Hersteller sein?**

Gerade von kleineren Herstellern bekommen wir meist sogar besonders individuelle Anfragen. Wir denken nicht, dass standardisierte Messestände hier gut angenommen würden. Standardisierte Messestände sind auch bezüglich der Abmessungen schwierig einzuplanen, weil gerade unsere Maschinenhersteller natürlich sehr individuell geplante Messestände benötigen. Gemeinschaftsstände hingegen gehören schon immer zur Holz-Handwerk. Für Start-ups und kleinere Unternehmen ist eine Beteiligung am **Gemeinschaftsstand »Young Innovators«** in Halle 7 die optimale Möglichkeit, um ihre Produkte und Innovationen der Fachöffentlichkeit zu präsentieren. Und der **Holz-Handwerk-Campus** in Halle 11.0 wird im März wieder ein beliebter Anlaufpunkt mit zahlreichen Schulen für das Thema Weiterbildung sein.



Mit dds kostenlos zum Messeduo:  
Jetzt registrieren und Ticket-Code erhalten!

**Bisher gibt es zwar eine ermäßigte Tageskarte »Student« – für die Schreinerazubis oder Meisterschüler sind aber keine ermäßigten Eintrittskarten buchbar?**

Azubis oder Meisterschüler erhalten ihre Karten direkt über ihre Schulen. Berufs-, Fach-, Hoch- und Meisterschulen werden spezielle Ticketkontingente zur Verfügung gestellt. Zudem werden für Gruppen Busfahrten von uns finanziell unterstützt.

**Werden Sie zukünftig weitere Themen in die Messe integrieren oder gezielt bisherige Randthemen ausbauen?**

An erster Stelle steht für uns natürlich immer der Mehrwert für den Besucher.

Messen sind ein Spiegelbild des Marktes und seiner Themen. Daher machen wir uns ständig Gedanken, welche Themen wir wie in den Fachmessen integrieren. Wir sind hier auch immer offen für Anregungen und im Dialog mit Besuchern und Ausstellern.

**Ist der zweijährige Rhythmus von Ausstellern und Besuchern noch gewollt?**

Der Turnus zahlreicher Holzbearbeitungsmessen in Europa ist eingespielt, aufeinander abgestimmt und bewährt. Speziell für das holzbearbeitende Handwerk ist der Termin der Holz-Handwerk gesetzt. Keine andere Messe bietet »alles für den Schreiner« in diesem Umfang und der Tiefe ab. Zudem ergeben sich zahlreiche Synergien durch den Verbund mit der Fensterbau/Frontale. Diese Vorteile werden auch von unseren Ausstellern und Besuchern gesehen, deshalb ist der zweijährige Turnus nach wie vor von der Branche gewollt.

*Das Interview führte Christian Gahle*



**Herausforderungen innovativ annehmen**

*»Die Messe wirft bereits ihre Schatten voraus und wir freuen uns wieder auf den größten Branchentreff im Jahr 2024. Auch wenn einige Maschinenhersteller nicht vor Ort sein werden, präsentieren sich dennoch viele maßgebliche Partnerfirmen unseres Gewerks in Nürnberg. Daher wird es sicherlich wieder eine spannende Messe werden, bei der unsere Betriebe die Möglichkeit haben, für alle Unternehmensbereiche kompetente Ansprechpartner der Zulieferbetriebe zu finden. Gerade in schwierigen Zeiten ist es wichtig, gemeinsam nach vorne zu blicken und innovativ die großen Herausforderungen anzugehen. Dafür wird die Holz-Handwerk eine ideale Plattform bieten.«*

BERNHARD DAXENBERGER,  
PRÄSIDENT FACHVERBAND SCHREINERHANDWERK BAYERN

# FORMAT 4

## DIE BESTE WAHL IN GRÖÖE, LEISTUNG UND PRÄZISION

Schneller, präziser, stärker und ertragreicher – mit Format4 Holzbearbeitungsmaschinen setzen Sie neue Standards! Bei Format4 bekommen Sie alles aus einer Hand – Produktivitätslösungen, Holzbearbeitungsmaschinen und Software – wir überlassen nichts dem Zufall.

**BESUCHEN SIE  
UNSERE HAUSMESSEN!**

Alle Termine unter  
[www.felder-gruppe.de](http://www.felder-gruppe.de)



Sägen mit der kappa 550 PCS® –  
die kontaktlose Sicherheitseinrichtung



Hobeln mit der dual 51 Silent-Power®  
Spiralmesser-Hobelwelle



Fräsen mit der profil 45 M x-motion  
inkl. Frässpindel-Schnellwechselsystem

**SOFORT-INFO Tel. 089 371 59008** [www.format-4.de](http://www.format-4.de)

# FORMAT 4®

## SÄGEN

Die Lebensdauer von Formatkreissägen wird vor allem an der einwandfreien Funktion und Präzision des Formatschiebeisches und des Kreissägeaggregates gemessen. Format4 Kreissägen werden mit 10 Jahren Garantie auf die perfekte Funktion des Formatschiebeisches „X-Roll“ und 6 Jahren Garantie auf die Schwenksegmentführung „Easy Glide“ ausgeliefert. Außerdem sorgen Formatkreissägen von Format4 für einzigartigen Sicherheitskomfort mit dem Preventive Contact System – PCS®.



**kappa 550:** PCS® – die revolutionäre Weltneuheit bei Sicherheitseinrichtungen für Formatkreissägen

## HOBELN

Abrichtobelmaschinen, Dickenobelmaschinen oder kombinierte Abricht-Dickenobelmaschinen beeindruckten seit Jahrzehnten mit einzigartigen Detaillösungen und technischen Innovationen in der Holzbearbeitung. Die System-Hobelwelle mit selbsteinstellenden Messern oder die revolutionäre Silent-Power® Spiralmesser-Hobelwelle mit 20-facher Schneidenstandzeit stehen damals wie heute für beste Ergebnisse und schnellsten Hobelmesserwechsel – ohne Einstellarbeiten oder teure Einstellwerkzeuge.



**dual 51:** Silent-Power® Spiralmesser-Hobelwelle – Speziell entwickelte Hartmetall-Schneiden

## FRÄSEN

Massive Grauguss-Frästische für absolute vibrationsfreie Stabilität oder leichtgängige „X-Roll“-Zapf- und Schlitztische für exzellente Zapf- und Schlitzarbeiten – mit Format4 Fräsmaschinen sind Sie bereit für jede Herausforderung der modernen Holzbearbeitung! Egal ob Holz, Kunststoff oder Plattenmaterial – modernste Fertigungstechnologien und höchste Produktionsstandards garantieren exzellente Präzision und beste Verarbeitungsqualität.



**JETZT TOP ANGEBOTE ANFORDERN!**

**profil 45 M:** Frässpindel-Schnellwechselsystem für Serienfräsarbeiten



**kappa 550:** Intuitive Steuerung mit großem Touch-Bildschirm



**dual 51:** Das bewährte Format4 Bedienkonzept reduziert den Umrüstaufwand von Abricht- zu Dickenobelarbeiten auf ein Minimum



**profil 45 M:** x-motion Steuerung im 15" Touchscreen-Bedienpanel

**Mit 27 Verkaufs- und Servicestellen in Deutschland immer in Ihrer Nähe!**

**BESUCHEN SIE UNSERE HAUSMESSEN!**

Alle Termine unter [www.felder-gruppe.de](http://www.felder-gruppe.de)

**SOFORT-INFO Tel. 089 371 59008**



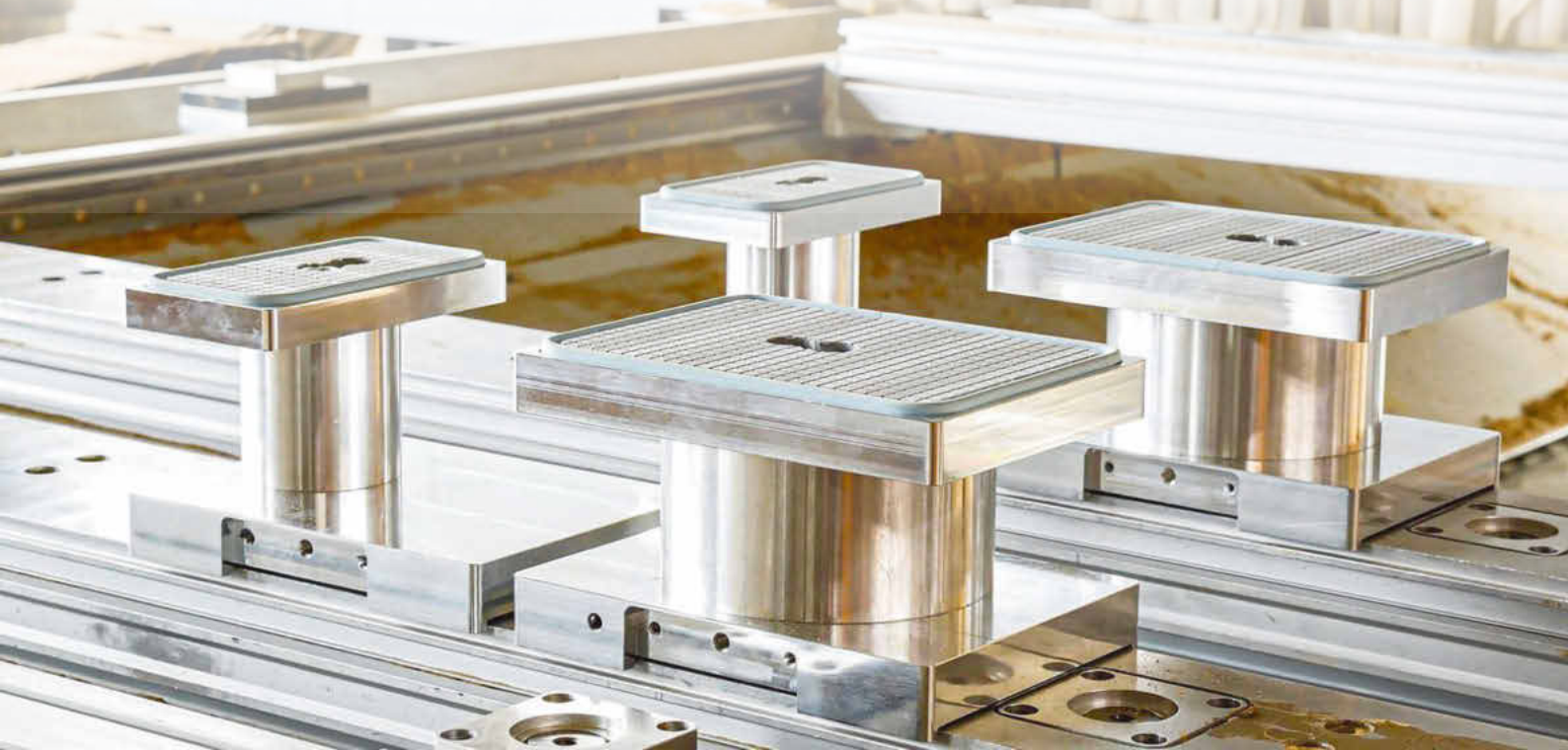

Der Blocksauger von Schmalz ermöglicht die sichere Bearbeitung unterschiedlicher Materialien

## WAS VAKUUM KANN

Sicher fixieren, effizient greifen, ergonomisch bewegen – Schmalz zeigt mit seinen Neuentwicklungen, dass die Vakuumtechnik noch lange nicht ausgereizt ist.

**HOLZ VERLÄSSLICH** auf dem Bearbeitungstisch zu fixieren ist essenziell für perfekte Ergebnisse mit der CNC-Maschine. Der Vakuumspezialist Schmalz hat den Blocksauger **VCBL-HD** für diese Aufgabe entwickelt und ihn dabei so flexibel gestaltet, dass zeitaufwendige Rüstvorgänge entfallen. Der Blocksauger ermöglicht auf 1-Kreis- und 2-Kreis-Konsolentischen gleichermaßen das positionsgenaue Rüsten der Werkstücke und die zuverlässige Bearbeitung unterschiedlicher Materialien. Möglich macht dies die Vorfixierung an der Konsole durch mechanische Klemmung oder Vakuum. Die Saugplatte ist in 15-Grad-Schritten drehbar und passt sich so auch komplexen Werkstückgeometrien an. Das Besondere: Durch seinen vollflächigen Elastomer-Reibbelag hält das Vakuum-Aufspannsystem sowohl schwere Massivholzplatten als auch leichte und empfindliche Produktionsmaterialien sicher und schonend fest. Die hohe Haltekraft und Querkraftaufnahme garantieren sichere Abläufe und helfen dabei, Fehlchargen zu vermeiden. Der robuste Grundkörper aus Aluminium sorgt für Stabilität und optimale Fräsergebnisse.

Für Prozesse mit einem hohen Volumenstrombedarf präsentiert Schmalz den neu entwickelten Kompaktejektor **SCPLC/SCPLB**. Er stellt für die Handhabung von Verpackungen und anderen porösen Werkstoffen das erforderliche Vakuum bereit. Durch eine

optional zuschaltbare Luftsparregelung macht der Ejektor das Handling saugdichter Materialien besonders energieeffizient. Der Ejektor besitzt eine integrierte Ventiltechnik und Vakuumüberwachung. Damit benötigen Anwender keine externe System, um das Vakuum zu regeln. Über den integrierten M12-Stecker lassen sich die Kompaktejektoren zentral ansteuern. So gelingt eine einfache und schnelle Inbetriebnahme. Der modulare Aufbau ermöglicht außerdem eine unkomplizierte Adaption an neue Prozessparameter.

*Holz-Handwerk: Halle 9, Stand 212*

**J. Schmalz GmbH**  
72293 Glatten  
[www.schmalz.com](http://www.schmalz.com)

Der Kompaktejektor ist gleichermaßen für poröse und saugdichte Werkstoffe geeignet



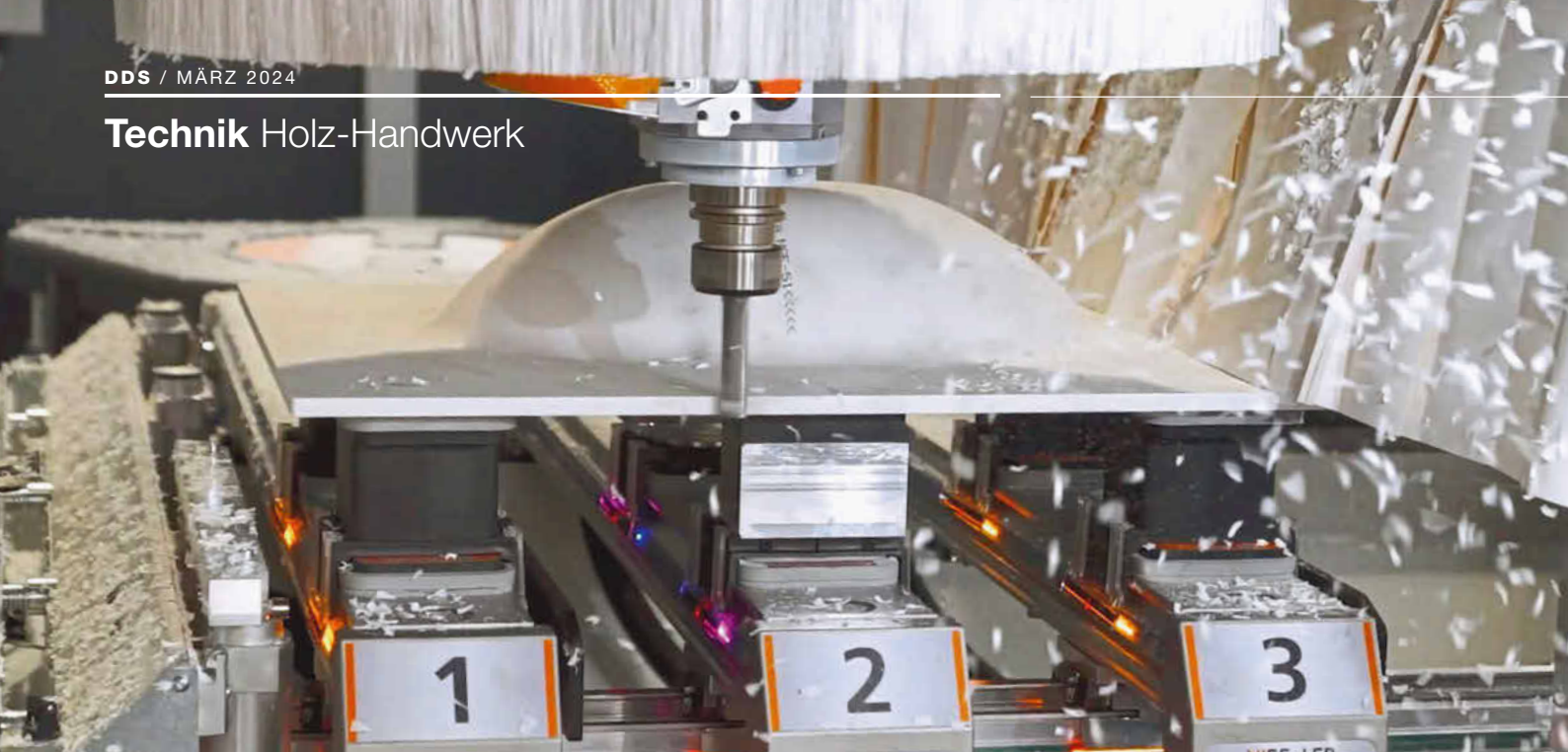

Wie passe ich ein Mineralwerkstoffbecken ein? Die 5-Achs-CNC Epicon 7135 ist fast jeder Geometrie und vielen Werkstoffen gewachsen

## DA GEHT WAS

Wie lassen sich Platten, Holz oder 3D-Teile effizient, präzise, ergonomisch und handwerklich in Losgröße 1 verarbeiten? Holz-Her macht es auf seinem Messestand in Halle 9 vor.

**HOLZ-HER**, Hersteller von Maschinen für die Plattenverarbeitung, zeigt in Halle 9 bewährte und neue Lösungen für die Bereiche Kantenanleim-, CNC- und Aufteil-Technik.

Zu den Messehighlights gehören unter anderem die

- 5-Achs-CNC-Maschine »Epicon 7135« mit multifunktionalem Bearbeitungskopf, hochflexiblen Tischkonzepten und extremem Beschleunigen
- vollautomatische Dübelbohr- und -eintreibmaschine »Power-Pin 7605 Dynamic«
- Kantenanleimmaschine »Sprint 1329 multi« mit Multifunktionsfrästechnik, Glu-Jet-Nullfugen und »iTronic« für intelligente Automatisierung

- Kantenanleimmaschine »Streamer 1057 XL power« mit gesteuerten Aggregaten
- Plattensäge »Linea 6015« mit 68 mm Sägeblattüberstand, 3800 mm Schnittlänge und 3800 mm Schnittbreite.

**Kantenanleimtechnik.** Die Sprint 1329 multi ist mit Mehrstufenwerkzeugen und Werkzeugrevolvern bestückt. Das ermöglicht die mühelose Anpassung an unterschiedliche Radien oder die Ausführung von Anwendungen mit 45°-Fase – alles auf Knopfdruck. Damit lassen sich auch kleine Losgrößen effizient bewältigen. Die Streamer XL Power geht noch einen Schritt weiter und präsentiert sich als achsgesteuerte

Mal eine dicke und mal eine dünne Kante? Die Sprint 1329 wechselt den Radius per Knopfdruck





Nesting und dann? Automatisches Dübelbohren und -eintreiben auf der Power-Pin 7605 Dynamic

Kantenanleimmaschine mit 6 NC-Servoachsen. Mit nur einem Knopfdruck kann der Bediener wesentliche Bearbeitungsprozesse auswählen, während das intelligente VISE-System automatisch die übrigen Einstellungen vornimmt.

**CNC-Technik.** Ein voll interpolierender 5-Achs-Kopf mit Achsverriegelung ist das Herzstück der Epicon-CNCs. Dieser ermöglicht anspruchsvolle Bearbeitungen mit hoher Genauigkeit. Besonders für die Massivholzbearbeitung wurde der automatische Konsolentisch angepasst, um eine optimale Leistung zu gewährleisten. Die Epicon 7245 ist somit bestens gerüstet für massivste Bearbeitungen, was sie zur idealen Lösung für die Herausforderungen in der Fertigung hochwertiger Treppen, Fenster und Türen macht. Die Epicon 7245 zeichnet sich durch eine massive Gantry-Bauweise aus, die in Kombination mit zwei Synchronantrieben hohe Präzision und extrem schnelle Beschleunigungs- sowie Frägeschwindigkeiten gewährleistet.

Halbformatplatten längs oder quer, einzeln oder im Paket schneiden? Die Plattensäge Linea 6015 lässt alles zu



Als ideale Ergänzung zur Nestingbearbeitung auf der »Dynestic 7535 - 12.7 Push« können Anwender mit der Power-Pin 7605 Holzdübel vollautomatisch eintreiben. Das manuelle Eintreiben der Dübel nach der CNC-Bearbeitung entfällt komplett, was nicht nur Zeit spart, sondern auch die Prozesssicherheit erhöht.

**Aufteiltechnik.** Die kompakte Druckbalkensäge »Linea 6015« verkörpert die Philosophie »vom Handwerk für das Handwerk«. Die Gantry-Bauweise und durchgängige Linearführungen sorgen für Präzision und Effizienz. Die bedüste Tischfläche verhindert Kratzer oder Beschädigungen auf empfindlichen Plattenmaterialien. Ebenfalls lässt sich das Schnittgut rückschonend vom Bediener verschieben.

*Holz-Handwerk: Halle 9, Stand 308*

**Holz-Her GmbH**  
72622 Nürtingen  
[www.holzher.de](http://www.holzher.de)

Holz-Handwerk | 19.-22.03.24 Nürnberg | Halle 9, Stand 9-202



## WARUM SIE BEI UNS NICHT EINFACH ERHALTEN?

Weil wir für Sie durchdachte Beschichtungsprozesse entwickeln.

**Venjakob**  
YOUR FINISHING LINE.  
OUR PROCESS EXPERIENCE.



[venjakob.de](http://venjakob.de)



Viel Edelstahl: das neue Topmodell im Sortiment von Marx

# BYE BYE BECHER

Lackiergeräte von Marx Oberflächentechnik

Neu im Programm von Uwe Marx ist das Lackiergerät **M1 PREMIUM**, eine Alternative zum Spritzen mit der Becherpistole. Basis ist ein Gestell aus Edelstahl mit Farbauffangwanne, leicht zu reinigen, robust und langlebig. Mit dem entsprechenden Adapter ist das M1 Premium auch geeignet für das Sata RPS-Bechersystem oder das HSM Bechersystem. Ausgerüstet mit der nebelarmen Pistole Black Finsih X.C erzielt das Gerät hochwertige Oberflächen. Es eignet sich für Klarlack, Buntlack, Wasserlack, Füller, Dickschicht- und 2K-Lack, sowohl in kleinen Mengen ab 0,5 l als auch in großen bis zu 6 l. Ebenfalls neu ist das Lackiergerät **Z4 PREMIUM**, das sich durch ein Adaptersystem besonders für schnelle Farbwechsel eignet. Ein stabiles Gestell garantiert sicheren Stand, ein Becherhalter erleichtert das Handling. Zudem ist das Gerät schnell zu reinigen. Die Kolbenpumpe arbeitet mit Spezialpackungen und der neu konstruierte Luftmotor überzeugt beim Lackieren im unteren Druckbereich. Das Bedienelement ist mit Glasmanometer ausgestattet. Materialersparnis und geringer Spülmittelbedarf sorgen für hohe Wirtschaftlichkeit. Auch mit diesem Gerät können alle herkömmlichen Lacke verarbeitet werden.  
*Holz-Handwerk: Halle 12, Stand 316*

**Uwe Marx Oberflächentechnik GmbH**  
22846 Norderstedt  
[www.marx-spritzgeraete.de](http://www.marx-spritzgeraete.de)

## HYBRID GEWINNT ZEIT

Oppold-System-Hybrideckverbindung

Oppold produziert Maschinenwerkzeuge zur Massivholzbearbeitung, überwiegend für Fenster und Türen. Eine der jüngsten Entwicklungen des Hauses ist die Hybrid-ecke: Sie nutzt die Möglichkeiten von CNC-Bearbeitungszentren, um die Fensterfertigung effizienter zu machen.

Für gewöhnlich werden bei gestemmtten Fensterecken je Ecke zwei Aussparungen und zwei Rundzapfen gefräst – zeitaufwändig mit Schaftfräsern. Meist werden zusätzlich Abplattungen benötigt, was weitere Zeit kostet. Die Hybridecke dagegen kombiniert eine gestemmtte Eckverbindung mit einer Schlitz-Zapfen-Verbindung. Sie erfordert nur einen Rundzapfen und eine Aussparung. Der zweite Teil der Verbindung wird zeitsparend über die klassische Schlitz-Zapfen-Profilierung ausgeführt. So sind keine weiteren Bearbeitungsschritte notwendig.  
*Holz-Handwerk: Halle 9, Stand 303a*

**Oppold System GmbH**  
73447 Oberkochen  
[www.oppold-system.de](http://www.oppold-system.de)

Produktivitätsgewinn durch gute Ideen: Oppold-Hybridecke

## SCHNELLER GETAKTET

Säge- und Fräsmaschine von Hoffmann

Sägen und Schwalben-Nutfräsen in einer Aufspannung – das ermöglicht die **MS 35-S** von Hoffmann. Sie eignet sich für Werkstückquerschnitte von 92 x 90 mm und die Schwalben W-0/-1/-2/-3. Nach dem Anschnitt der Rohlänge erzeugt die Maschine ein fertiges Werkstück pro Maschinentakt: beide Enden gesägt und gefräst. Bei einer Schwalbe pro Verbindung liegt die Taktzeit bei 12 Sekunden, bei 2 Schwalben bei 16 Sekunden. Beim Fräsen wählt der Bediener per Touchscreen die Frästiefe. Die Einstellung der Fräsposition und der Schnitlänge erfolgt manuell, wird jedoch digital angezeigt. Der Einsatzbereich der Maschine ist breit gefächert: Glasleisten, Sprossen, Türbekleidungen und -rahmen, Fenster, Bilderahmen, Blenden, Möbelfron-



Hoffmann hat seine Maschinenreihe MS weiterentwickelt

ten/-kränze und Kassettenrahmenprofile sind nur die wichtigsten Beispiele.  
*Holz-Handwerk: Halle 9, Stand 414*

**Hoffmann GmbH Maschinenbau**  
76646 Bruchsal  
[www.hoffmann-schwalbe.de](http://www.hoffmann-schwalbe.de)





Bei den 28 Bearbeitungsmaschinen achtete Scheuch LIGNO auf eine schlichte und für die Halle optimale Rohrführung.

# Alles aus einer Hand!

Eine SEPAS-Späneabsauganlage, einen SELAS-Spritzplatz und eine Schleifkabine installierte Scheuch LIGNO am neuen Firmensitz der Tischlerei Rüscher in Vorarlberg. Der Lufttechnik-Spezialist aus Oberösterreich führte auch die komplette Montage und die Inbetriebnahme aus – alles aus einer Hand!

„Wir hatten einen kompletten Neubau am neuen Standort in Schnepfau. Es war daher naheliegend, in neue Absaug- und Lackieranlagen zu investieren“, erklärt Geschäftsleiter Christian Rüscher. „Die Maschinen selbst sind alle relativ neu. Es hätte aber wenig Sinn gemacht, die alten Absauganlagen mitzunehmen. Auch die Vorschriften haben sich stark geändert. Da hätten wir mit den alten Anlagen keine Chance mehr gehabt.“

## Hatten Empfehlung eines Mitbewerbers

Bei der Umsetzung des Projekts vertraute die Tischlerei Rüscher voll und ganz auf die Leistungen von Scheuch LIGNO. „Das Unternehmen war uns, was Absauganlagen betrifft, natürlich ein Begriff“, so Christian Rüscher. „Wir hatten auch eine klare Empfehlung eines Mitbewerbers, bei dem wir uns die Tischlerei angesehen haben. Er hat Scheuch LIGNO in höchsten Tönen gelobt. Er hatte davor mit einer anderen Firma zusammengearbeitet und musste nach ein paar Jahren einiges wieder herausreißen. Mit Scheuch LIGNO

war er dann voll zufrieden. Wir haben uns natürlich verschiedene Angebote eingeholt. Aber die Beratung und die Art und Weise, wie an das Projekt herangegangen wurde, hat uns überzeugt.“

## 28 Bearbeitungsmaschinen werden abgesaugt

Die SEPAS-Späneabsauganlage ist für 48.000m<sup>3</sup>/h ausgelegt und überzeugt mit ihrem Einrohrsystem sowie der Aktivierungsanlage für maximale Energieeinsparung und Flexibilität. Abgesaugt werden 28 Bearbeitungsmaschinen, darunter unter anderem drei CNC-Maschinen, eine hochmoderne Plattenbearbeitungsmaschine und eine neue Breitbandschleifmaschine. Über eine Förderanlage werden die Späne direkt in das Silo eingeblasen.

## Spritzplatz, Trockenraum und Schleifkabine

Die Lackieranlage besteht aus einem SELAS-Spritzplatz für 20.000m<sup>3</sup>/h inklusive eines eigenen Trockenraums und einer Schleifkabine für zwei Arbeitsplätze. Besondere Pluspunkte der Lackieranlage



Die Lackieranlage besteht aus einem Spritzplatz, einem Trockenraum und einer Schleifkabine.

von Scheuch LIGNO sind die Volumenströmungsregelung für eine maximale Energieeinsparung, die separate Lüftungstechnik mit hoher Luftfiltrierung sowie die Wärmerückgewinnung mit hohem Wirkungsgrad.

Besuchen Sie uns von 19. bis 22. März auf der Holz-Handwerk, Halle 9, Stand 9-222!

## Scheuch LIGNO GmbH

Mehrnbach 116  
A-4941 Mehrnbach  
Österreich  
Tel.: +43 / 7752 / 905 – 8000  
E-Mail: office@scheuch-ligno.com  
www.scheuch-ligno.com

**scheuch**  
LIGNO

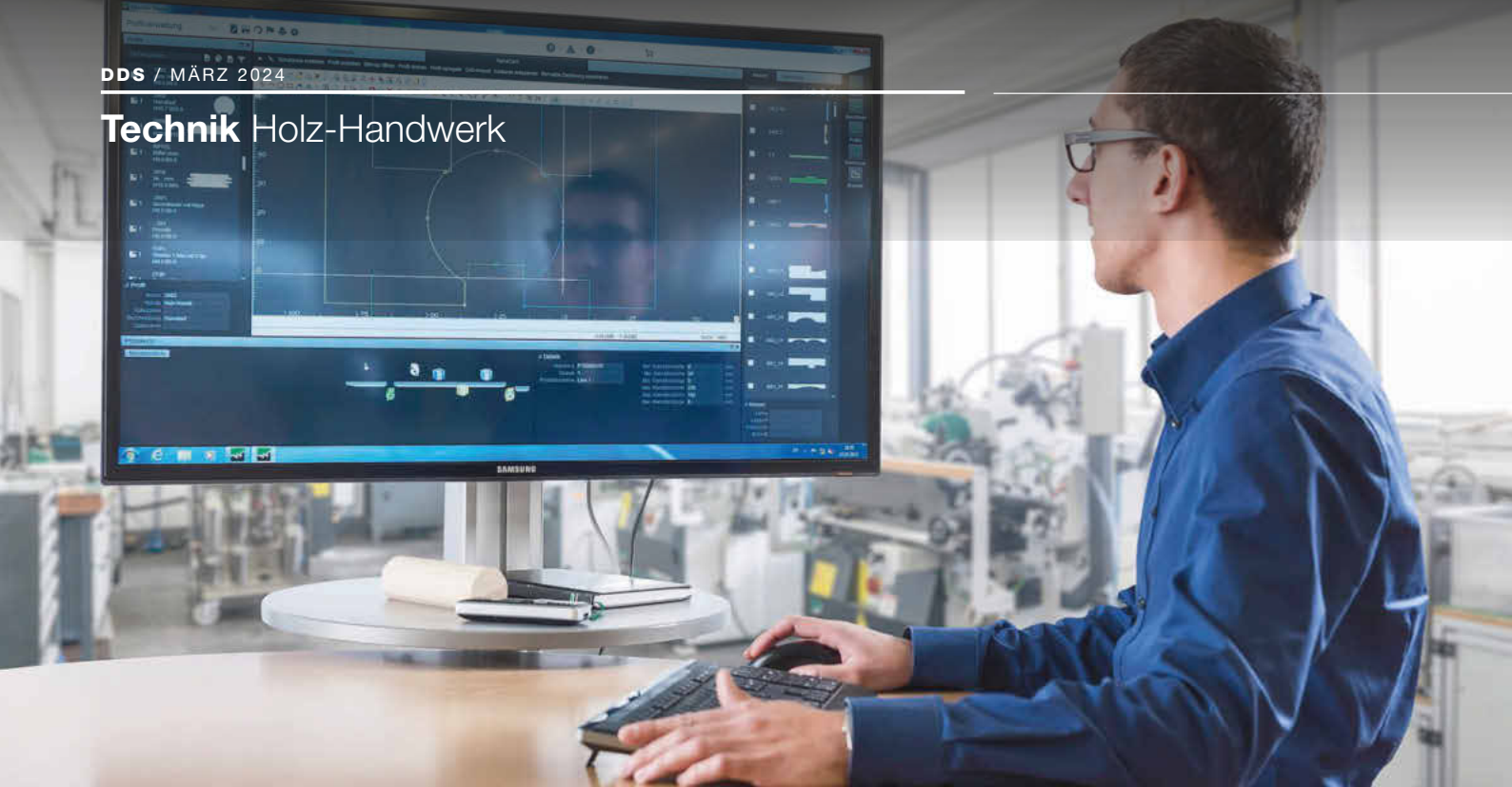

Wie kommt ein ganz neues Profil auf die Maschine? Die Software MoulderMaster unterstützt komplexe Entwicklungsprozesse

## MEHR ALS 30 MASCHINEN LIVE

Wie säge, hobel und profiliere ich Holz effizient, sauber und präzise? Der Massivholzspezialist Weinig zeigt das in zahlreichen Vorführungen live auf seinem Messestand.

**DIE WEINIG-GRUPPE** zeigt auf einem Gemeinschaftsstand nicht nur rund 30 Exponate der Marken Weinig und Holz-Her, sondern führt sie auch live vor. Mit dem Messeauftritt möchte der Maschinenbauer zeigen, wie sich durch eine starke Partnerschaft langfristiger Erfolg und Nachhaltigkeit im Handwerk erzielen lassen. Er lädt alle Fachbesucher auf seinen Stand ein, um das nicht nur zu erleben, sondern auch mitzugestalten.

Für den Zuschnitt zeigt Weinig neben verschiedenen Untertischkappsägen auch die »FexiRip« zum effi-

zienten und sicheren Längsaufteilen von Massivholz. Im Bereich Hobeln und Profilieren steht die Maschinensteuerung »WMC« der jüngsten Generation im Blickpunkt. Live im Einsatz zu sehen sind auch der »Powermat 700 Fenster« und der »Powermat 1500«, erstmals mit WMC. Beide Maschinen sind zudem mit Moulder Master und mit dem OptiControl Digital für die Werkzeugvermessung verknüpft, sodass ein papierloser Prozessablauf von der Planung bis zur Produktion gewährleistet ist.

Die Kombination WMC und Moulder Master bietet



Der Vierseitenhobel Cube 3 ist jetzt in der Standardausführung für den Ein-Mann-Betrieb ausgelegt



FlexPip ist mit Druckbalken, Laserprojektor für Besäum- und Parallelanschlag für den Zuschnitt auf Breite ausgestattet



Ein neuer Quer-Quer-Längs-Ablauf steigert den Durchsatz an der Conturex Vario XS

die bestmögliche Unterstützung für den Maschinenbediener durch Grafiken von Profilen und Werkzeugen. Mithilfe von LiveAssist ist es zum Beispiel möglich, live die aktuelle Maschineneinstellung zu sehen und das daraus resultierende Profil. Die Moulder-Master-Software verknüpft alle Prozesse, die der Produktion vorgelagert sind. Sie dient der Erstellung von Profil- und Werkzeugzeichnungen und zum virtuellen Rüsten der Kehlmaschine. Diese Informationen werden papierlos an nachgelagerte Stellen im Schleifraum und in der Fertigung weitergereicht. Das Ergebnis überzeugt: Fehlerminimierung, höhere Prozesssicherheit und eine gleichbleibend hohe Qualität der Produkte.

Die Hobelmaschine »Cube 3« ist jetzt in der Standardausstattung mit einem Rückförderer für die Ein-Mann-Bedienung ausgestattet. So kann der Bediener parallel unbearbeitete Werkstücke aufgeben und die bearbeiteten Teile ab stapeln.

Das CNC-Bearbeitungszentrum »Conturex Vario XS« erlebte seine Premiere auf der Holz-Handwerk 2022. Seitdem überzeugte sie viele Kunden mit ihrem offenen, modularen Konzept und ihrer Systemfähigkeit. 2024 führt Weinig für diese Maschine den neuen Quer-Quer-Längs-Ablauf ein, bei dem zuerst die Endprofile nacheinander und dann die Längsprofile bearbeitet werden. So ist eine Leistungssteigerung bis zu 15 Prozent erreichbar. Durch den neuen Mehrteileablauf, bei dem zwei Teile auf einem Tisch gespannt und zusammen bearbeitet werden, kann eine weitere Leistungssteigerung um 20 Prozent erreicht werden. Das steigert den Durchsatz und die Leistungsreserven für Auftragsspitzen.

*Holz-Handwerk Halle 9, Stand 308*

**Michael Weinig AG**

97941 Tauberbischofsheim

[www.weinig.com](http://www.weinig.com)

# EDELHOLZ IN EINER NEUEN PERSPEKTIVE



**HOLZ-HANDWERK**  
19. – 22. März 2024  
Halle 12.0 / Stand 915

**europiac**   
...das beste aus holz

# Herzlich willkommen bei dds auf der Holz-Handwerk!

**Besuche uns in Halle 12 am Stand 814.**

Erlebe Julia Spielvogel mit ihrem Nachwuchstour-Land-Rover und teste in der Pop-up-Werkstatt des Land Rovers die Hand-CNC „Origin“ von Shaper. Sei beim Netzwerken mit Julia und neun innovativen Partnern von Nexus-Lab dabei! Und erlebe Faszinierendes aus der Tischler- und Schreinerwelt auf der riesigen LED-Monitorwand am Messestand.



## Mitmachen und gewinnen! **Großes Messegewinnspiel**

Besuche den dds-Stand in Halle 12 und gewinne mit etwas Glück ein Profi-Tauchsägen-Set von Festool, eines von fünf innovativen Zeichen-Toolkits „Trace“ von Shaper oder eines unserer legendären dds-Kultshirts!



### **Festool Tauchsägen-Set TS 60 KEBQ-Plus-FS**

Mit der TS 60 K hat Festool seine vielseitigste Tauchsäge geschaffen, denn mit 60 mm Schnitttiefe und der kompakten Bauweise lassen sich erstklassige Resultate erzielen. Selbst Gehrungsschnitte von 45° bei massiven Platten bis zu 40 mm lassen sich – auch mit der Führungsschiene sägen. Das ergänzende Zubehörsystem rund um die TS 60 K bringt ihre Vielfalt erst so richtig zur Geltung. Die Tauchsäge lässt sich auch mit allen Festool-Kappschienen kombinieren.

## Besuche die Holz-Handwerk mit deiner Gratiseintrittskarte von dds!

So geht's: Die Seite [www.dds-online.de/kostenlose-messtickets-zur-holz-handwerk-2024](http://www.dds-online.de/kostenlose-messtickets-zur-holz-handwerk-2024) aufrufen. Nach Eingabe der Daten erhältst du dein persönliches eTicket. Oder noch einfacher: Diesen QR-Code scannen und direkt zur Holz-Handwerk-Seite gelangen.



GRATIS!



### 5 x TRACE von Shaper Tools

Ein weiteres Highlight, welches es am Stand zu gewinnen gibt, ist Trace. Dieses innovative Zeichen-Toolkit besteht aus einem Rahmen und einer WebApp, wodurch Handyfotos direkt in SVG-Daten umgewandelt werden können. Sekundenschnell und präzise eröffnet Trace neue Möglichkeiten für kreative Gestaltung im Holzhandwerk.

### 10 dds-Kultshirts

T-Shirts aus Holz? Gibt's tatsächlich – und noch dazu sind die Woodshirts des Wuppertaler Start-ups Wijld umweltfreundlich, lokal und fair gefertigt. Kleidung aus Holz ist seidig weich und verfügt über Eigenschaften wie Funktionsshirts. Wijld hat den Deutschen Nachhaltigkeitspreis für Start-ups gewonnen – den New Economy Award – und produziert für dds das ultimative Kultshirt für Tischler!



seit  
1901



Sägen und Fügen oder Nesting? Einzel- oder Paketschnitte? Leitz nimmt den gesamten Prozess unter die Lupe

## VIELE WEGE ZUM FORMAT

Leitz zeigt auf seinem Messestand, dass es nicht nur darum geht, zum Beispiel ein sauberes Format zu erzeugen, sondern auch um einen möglichst effizienten Weg dahin.

**MESSEBESUCHER** mit Interesse an schlanken Prozessen im Holzbau finden auf dem Leitz-Stand zahlreiche Anregungen und Ideen, wie beispielsweise das Hobeln, das Abbundfräsen oder das Tieflochbohren möglichst perfekt gestaltet werden kann. Auch für den interessierten Schreiner oder Innenausbauer hat der Werkzeughersteller in diesem Jahr viele interessante Lösungen parat. Dazu gehören beispielsweise Radius-Profilwechsler. Sie arbeiten voll- oder teilautomatisch und reduzieren den Einstellaufwand beim Profilwechsel auf null. Interessant sind auch die angepassten leisen Füge-Werkzeuge mit bis zu zehnmal höheren Standzeiten. Leitz zeigt weiterhin Nesting-Fräser, die auch bei deutlich höherem Vorschub hervorragende Kanten mit geschlossener Mittellage erzeugen. Zum

Messeprogramm gehören auch in der Werkstatt oder auf der Baustelle anwendbare Tool-Kits speziell für das Fräsen, Sägen oder Bohren.

In Nürnberg zeigt Leitz weiterhin seine Werkzeug- und Prozess-Kompetenz rund um das Thema Fenster- und Türenbau. Das entsprechende Messehighlight ist die technisch optimierte Version der »ProfilCut Q«-Werkzeuge für das Profilieren bei besonders hohen Vorschubgeschwindigkeiten. In Sachen Geschwindigkeit sind jedoch nicht nur Vorschub und Bearbeitungsgeschwindigkeit für einen schnellen Prozess verantwortlich. Auch wenig beachtete Prozessbestandteile, wie der Werkzeug- oder Profilwechsel, können Prozesse zeitlich kritisch beeinflussen. Genau an diesem Punkt haben die Entwickler bei Leitz angesetzt und Lösungen

Spiral-Schruppschichtoberfräser  
Marathon

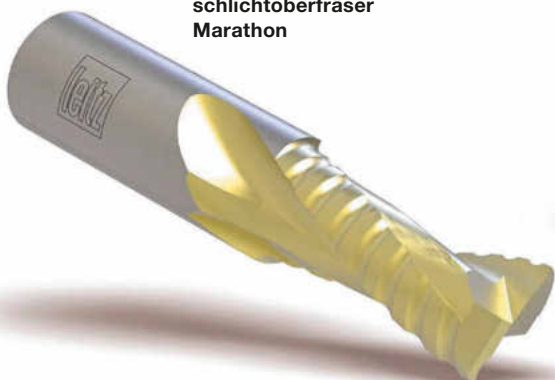

Bohrer für Kompaktschichtstoffplatten



geschaffen, die helfen, Zeit zu sparen und Maschinenstillstände spürbar zu reduzieren. Das Schlüsselwort ist hier »schneller Messerwechsel« und den praktischen Beweis wollen die Leitz-Spezialisten auf dem Messestand liefern. Der Werkzeughersteller stellt in Nürnberg auch die jüngste Version seiner »LeitzXPert App« vor, Werkzeugwissen für die Hosentasche. Seit seiner Markteinführung im Jahr 2022 wird dieses nützliche Tool bereits von Tausenden begeisterten Nutzern weltweit verwendet und hat sich innerhalb kurzer Zeit zu einem unverzichtbaren Ratgeber und Arbeitsinstrument für zahlreiche Anwendungstechniker entwickelt. Ein weiterer essenzieller Themenbereich auf dem Messestand sind Anwenderschulungen.  
*Holz-Handwerk Halle 9, Stand 218*



**CentroPlan für  
feine Oberflächen  
ohne großen  
Aufwand**

**Oben und unten  
gleichzeitig justierbar:  
zweiteiliger Fügefräser  
auf Synchronbuchse**



**Leitz GmbH & Co. KG**  
 73447 Oberkochen  
[www.leitz.org](http://www.leitz.org)

# Plane Kundenträume.

## Schnell und individuell.



**Jetzt  
informieren**



Scan me!



**PaletteCAD**  
perfect rooms



# BANDSÄGE MIT REICHWEITE

Drei-Rad-Hochleistungsbandsäge für Industrie und Holzbau von Hokubema-Panhans



**Bandsäge, nächste Generation: Industriemaschine von Hokubema-Panhans**

Mit dem **MODELL 3V**, bei dem ein 15 bis 35 mm breites Sägeblatt über drei Räder geführt wird, bietet Panhans eine Bandsäge, die zur Bearbeitung großer Werkstücke in der Industrie und im Holzbau geeignet ist. Die fast 3,5 m hohe Säge, deren Arbeitstisch 1940 x 1000 mm groß ist, ermöglicht Schnitthöhen bis 1000 mm und Schnittbreiten bis 1450 mm. Die Maschine ist mit der Hochleistungs-Bandsägeblattführung APA 2 ausgestattet, die mit ihrer bedienerfreundlichen Feineinstellung und stabilen Bauweise für eine lange Lebensdauer des Bandsägeblattes sorgt. Die Höhenverstellung der oberen Sägeblattführung (inklusive Sägeblattschutzvorrichtung) erfolgt elektromotorisch über eine Zahnstange und wird oben und unten über mechanische Endschalter abgesichert. Hierfür ist am Tisch ein separates Bedienfeld mit sicherer Zweihand-Bedienschaltung angebracht. Nach Kundenwunsch ist die Maschine mit einer fixen oder einer stufenlosen Bandgeschwindigkeit via Frequenzumrichter lieferbar.

*Holz-Handwerk: Halle 9, Stand 324*

**Hokubema Maschinenbau GmbH**

72488 Sigmaringen

[www.panhans.de](http://www.panhans.de)

## HOBELN, FRÄSEN, BOHREN

Planfräs- und Bohrgerät auf dem Ruwi-Stand

**SLABMATRIX** erledigt drei Aufgaben in einem Gerät: Planfräsen, Formatfräsen, Taschen und Lochreihen fräsen. Rohe Bohlen lassen sich mithilfe der Oberfräsvorrichtung abrichten und fügen – sie ersetzt hier den Abricht- und Dickenhobel. Auch Formatieren ist möglich: Hierbei werden Start- und Endpunkte per Laserpointer gesetzt. In wenigen Schritten lassen sich

zudem Taschen und Ausschnitte herstellen. Mit dem Gerät lassen sich außerdem noch Bohrungen im 32-mm-Raster setzen. Entwicklung: Ruwi und Sauter. Vertrieb: Sauter, [www.sauter-shop.de](http://www.sauter-shop.de). *Holz-Handwerk: Halle 9, Stand 303*

**Ruwi GmbH**

78737 Fluorn-Winzeln

[www.ruwi.de](http://www.ruwi.de)



**Rasterhaft: Lochreihen in Platten oder Korpus-Seitenwänden**



**Präzise: mit der Oberfräse formatieren bzw. Nuten fräsen**

## REGAL IST NICHT EGAL

Vielseitiger Regalwagen von Rehnen

Rehnen, Spezialist für Holzbearbeitungsmaschinen und ergonomische Transportlösungen, stellt den innovativen Regalwagen Masterflex vor. Entwickelt für die effiziente Handhabung von Möbel-einzelteilen, macht er sich im Werkstattalltag vielfach nützlich. Mit einer Tragkraft von 600 kg für stehende Teile und einer Breite von 1770 mm ermöglicht der Wagen den sicheren Transport großformatiger Werkstücke. Die acht ummantelten Auflagen von 660 mm Länge schützen empfindliche Oberflächen, während das Zwischenmaß der Felder von 380 mm eine flexible Lagerung ermöglicht. Zusätzlich bietet Rehnen optionales Zubehör an, um den Masterflex spezifischen Bedürfnissen anzupassen.



**Modular erweiterbar, falls zu klein: Regalwagen von Rehnen**

Dazu gehören Rohre, kleine Einlegeböden und eine Option für die rückseitige Beladung mit Großformatplatten. *Holz-Handwerk: Halle 9, Stand 224*

**Rehnen GmbH & Co. KG**

26892 Heede/Embs

[www.rehnen.com](http://www.rehnen.com)



## AKKUSÄGEN FÜR FLOTTE SCHNITTE

Mit der Säbelsäge ASAS 18-21 K AS bietet Fein einen Alleskönner

Die Säbelsäge ASAS 18-21 K AS bezwingt sowohl Metall und Kunststoff, als auch Holz und Holzverbundwerkstoffe und das auch an kurvigen und schwer zugänglichen Stellen. Sie verfügt über einen leistungsstarken Motor, durch den ein hoher Arbeitsfortschritt und maximale Leistung garantiert wird. Auch die Ergonomie steht im Fokus: Durch reduzierte Vibrationen und den Gasgebeschalter, welcher eine Änderung der DrehzahlEinstellung mit nur einer Fingerbewegung ermöglicht, ist der Sägevorgang angenehm und unkompliziert. Durch das SDS-System wird außerdem ein schneller, werkzeugloser Sägeblattwechsel möglich.



Kabelfreie Schnitte mit der Säbelsäge ASAS 18-21 Metall und Holz

Fein ist Mitglied in der Akku-Allianz AMPShare 18V. Eine Schnittstelle, viele Möglichkeiten: Immer mehr Fein-Produkte können jetzt sowohl mit AMPShare als auch mit Bosch Professional 18-V-Akkus

ab 2008 betrieben werden.  
*Holz-Handwerk: Halle 12, Stand 116*

**C. & E. Fein GmbH**

73529 Schwäbisch Gmünd  
[www.fein.de](http://www.fein.de)

## VIELSEITIGE ORGANISATIONSTALENTE

Variable Aufbewahrungslösungen von Tanos

Auf gut 85 Quadratmetern Ausstellungsfläche präsentiert Tanos die aktuelle Generation hochwertiger Organisationssysteme der Systainer-Familie. Mit dabei sind viele Neuentwicklungen, die den Handwerkeralltag mobiler, ergonomischer und aufgeräumter machen. Egal ob Schreiner, Tischler oder

Zimmerer – am Messestand von Tanos finden Besucher Aufbewahrungslösungen für jeden Bedarf. Neben den bewährten Systainer<sup>3</sup>-Modellen M, L und XXL, die auf sicheres Verstauen von Werkzeugen ausgelegt sind, stehen zahlreiche Neuheiten im Vordergrund des Messeauftritts. Dazu gehören der Sortierspe-

zialist Systainer<sup>3</sup> Sortainer und die Systainer<sup>3</sup> S 76 und S 147 zur übersichtlichen Aufbewahrung von Kleinteilen. Die Systainer<sup>3</sup> ToolBag M lässt sich von einer textilen Wurfkiste in ein gut sortiertes Aufbewahrungssystem für Handwerkzeuge verwandeln.  
*Holz-Handwerk: Halle 12, Stand 302*

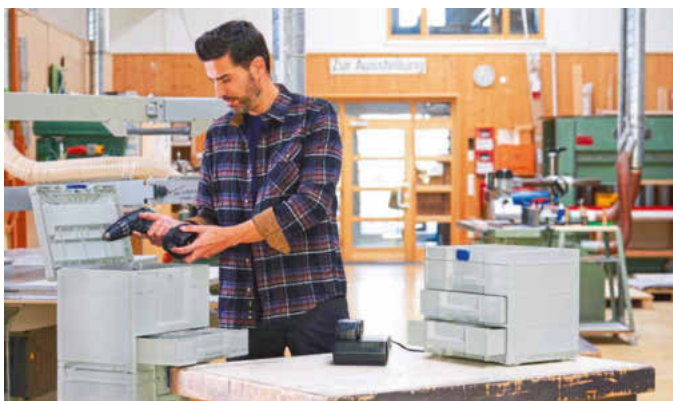

Tanos erleichtert übersichtliche Ordnung im Handwerkeralltag

Die Systainer<sup>3</sup> ToolBag M bringt Ordnung in die Wurfkiste



**Tanos GmbH**

89257 Illertissen  
[www.tanos.de](http://www.tanos.de)

## Die Hoffmann Maschinen Technik

Individuell konkrete Lösungen für Handwerk & Industrie  
...mehr als nur Digital!



Automatische Doppelgehrungssäge mit integrierten Fräseinheiten zur Herstellung von Schwalbenennuten.

Sägen und Nutfräsen in einer Aufspannung!

...genial einfach  
einfach genial...

**HOLZ-HANDWERK**  
Nürnberg, 19.-22.03.2024  
HALLE 9 / STAND 414

**HOFFMANN**

Ihre beste Verbindung:

**Hoffmann-Schwalbe.DE**



Tel. +49(0)7251-95 44 0  
Mail: [info@hoffmann-schwalbe.de](mailto:info@hoffmann-schwalbe.de)



Anwenderfreundliche Zutaten für Shaper Origin: Workstation, Trace, Studio, Plate und die digital verknüpfte Schieblehre

# Digitale Bausteine von Shaper

Zug um Zug erweitert Shaper die digitale Welt rund um ihre Hand-CNC Origin. Das digitale Handwerkzeug wird Baustein um Baustein ergänzt und so zum umfassenden System.



Mit der Workstation und Origin lassen sich akkurate stirnseitige Verbindungen fräsen

**BESUCHER\*INNEN** der Holz-Handwerk haben am Stand von Shaper Tools in Halle 12.0, Stand 200 die Möglichkeit, die ganze Vielseitigkeit und Effizienz des Systems Shaper in Aktion zu erleben. Das Herzstück bildet dabei die handgeführte CNC-Oberfräse **ORIGIN**, welche die Bearbeitung ohne große Programmierkenntnisse oder Vorbereitungen ermöglicht. Interessierte finden zusätzlich ein breites Spektrum an Zubehör und Erweiterungen wie Workstation, Studio, Plate und eigenen Fräsern, welche das Werkzeug noch effizienter nutzen lässt.

Shaper Tools legt nicht nur Wert auf physische Produkte, sondern investiert auch in die digitale Welt des Handwerks. Die webbasierte Zeichensoftware **STUDIO** ermöglicht es AnwenderInnen, ihre Ideen einfach und effizient umzusetzen. Das gesamte System ist nahtlos miteinander verknüpft, was eine

schnelle und unkomplizierte Datenübertragung ermöglicht. Ein weiteres Highlight, welches es am Stand zu entdecken gibt, ist **TRACE**. Dieses innovative Zeichen-Toolkit besteht aus einem Rahmen und einer WebApp, wodurch Handyfotos direkt in SVG-Daten umgewandelt werden können. Sekundenlang und präzise eröffnet Trace Möglichkeiten für kreative Gestaltung im Holzhandwerk.

Shaper Tools lädt dazu ein, die Origin in Aktion zu erleben und die Möglichkeiten der digitalen Holzbearbeitung selbst auszuprobieren. Mit Live-Fräsaktionen und praxisnahen Vorführungen wird die Vielseitigkeit und Effizienz des Systems demonstriert.

Das Team freut sich darauf, die MessebesucherInnen zu inspirieren und in einen regen Austausch über die digitale Zukunft des Holzhandwerks zu treten.

*Holz-Handwerk: Halle 12, Stand 200*

## STECKBRIEF

**Shaper Tools**, eine Schwester von Festool, mit Sitz in San Francisco und Stuttgart, konzentriert sich auf die Entwicklung von computerunterstützten Elektrowerkzeugen.

[www.shapertools.com](http://www.shapertools.com)



Shaper Studio ist eine web-basierte Zeichensoftware



Trace wandelt Fotos sekundenschnell in SVG-Daten

Fotos: Shaper Tools

## MÄCHTIG ENERGIE IM TANK

Dewalts Powershift bietet 554 Wh im Akku

Mit **POWERSHIFT** geht Dewalt den nächsten Schritt hin zur kabellosen Freiheit auf der Baustelle. Das Powershift-Akku-System ist für Lösungen und technische Hochleistung im Betonbau und für energieintensive Anwendungen auf der Baustelle konzipiert. Mit dem kabellosen Powershift-Sortiment, bestehend aus Rüttelplatte, Stampfer, Rucksack-Flaschenrüttler, Powerpack-Flaschenrüttler,

Glättbohle und Kernbohrer setzt Dewalt einen neuen Standard für die Elektrifizierung im Rohbau. Aktuell können sechs Werkzeuge mit demselben 554-Wh-Akku und dem passenden Ladegerät betrieben werden. Die Produktlinie erfüllt hohe Anforderungen an Leistung, Laufzeit und Ergonomie bei Rohbau und Sanierung. *Holz-Handwerk: Halle 12, Stand 108*



Genug Kraft für große Löcher mit dem Powershift-Akku von Dewalt

**Dewalt**  
65510 Idstein  
[www.dewalt.de](http://www.dewalt.de)

## FLEXIBLER SAUGER FÜR VIEL STAUB

Makitas zeigt einen M-Klasse-Akkusauger mit zweimal 40-V-Akkus



Zwei 40-V-Akkus geben viel Ausdauer für saugstarke Leistungen

Zwei 40-V-Akkus machen den Makita VC006-Staubsauger zum leistungsfähigen Klasse-M-Sauger. Ausgestattet mit einem bürstenlosen Motor dient der Akku-Sauger zur Reinigung sowie Absaugung von Holz- und Faserstaub. Mit einem automatischen Reinigungsmechanismus können große Mengen Staub eingesaugt werden, das Filtersystem reinigt sich selbst-

ständig. Die Staubfilterklasse M ergibt sich aus der Filtrationseffizienz von 99,9 %. Der M-Klasse-Sauger aus Makitas XGT-Reihe ist für Nass- und Trockenbetrieb geeignet und über Bluetooth vernetzbar. *Holz-Handwerk: Halle 12, Stand 210*

**Makita Werkzeug GmbH**  
40885 Ratingen  
[www.makita.de](http://www.makita.de)

## MEHR POWER FÜR VIELE ANWENDUNGEN

Flex präsentiert leistungsfähige 8.0-Ah-Akkus für seine Werkzeuge

Mit dem neuen 18 V/8.0 Ah Akku ermöglicht Flex maximale Power und Laufzeit für seine Akku-Werkzeuge. Mit bis zu 75% mehr Power und bis zu 60% längerer Laufzeit, im Vergleich zu dem bisherigen 18 V/5.0 Ah Akku von Flex. Die patentierte Thermo-Tech-Technik sorgt dafür, dass der 8.0 Ah Akku über eine längere Standzeit sowie eine längere Lebensdauer verfügt. Durch

die Technik wird der Akku optimal gekühlt und dadurch vor einer Abschaltung wegen Überhitzung geschützt. Das Electronic Management

System (EMS) regelt die Kommunikation und optimiert die Akku- und Werkzeugleistung bei gleichzeitiger Sicherheit des Systems. *Holz-Handwerk: Halle 12, Stand 104*

Lange Laufzeiten bietet der neue 18V/5.0 Ah-Akku von Flex



**Flex-Elektrowerkzeuge GmbH**  
71711 Steinheim  
[www.flex-tools.com](http://www.flex-tools.com)

# LUFT NACH OBEN

Holz-Handwerk, Nürnberg  
19. - 22.03.2024  
Halle 10.0 - Stand 106

Ihr Lösungsanbieter für saubere Luft und:

Innovative Absaugtechnik



Energieeffizienz & Fördermittel



Automatisierung



Brand- und Explosionsschutz



Betreiberpflichten



Lärmschutz



# Schuko

Absaug-, Oberflächen- und Filtertechnik

[info@schuko.de](mailto:info@schuko.de)  
0180 / 11 11 900

# AKUSTISCH AUSRICHTEN

Eine Elektronik-Wasserwaage in Sonderedition zum 135-jährigen Jubiläum von Stabila

Stabila feiert sein 135-jähriges Firmenjubiläum – und Handwerker können mitfeiern: Für sie hat der Messwerkzeugspezialist ein Sondermodell seiner Elektronik-Wasserwaage TECH 196 aufgelegt. Das Modell »Dark Shadow« mit 40 cm Länge ist ab Anfang März 2024 zu einem attraktiven Preis zu bekommen. Sie zeigt sich dank der Anthrazit-Mattbeschichtung in einem besonders edlen Look. Die Elektronik-Wasserwaage ist interessant für alle Handwerksberufe, insbesondere Tischler und Zimmerer, Küchen- und Treppenbauer. Ob beim horizontalen und vertikalen Ausrichten oder beim Messen von Neigungen, Gefällen und Winkeln, ermöglicht das integrierte Elektronik-Modul die verzögerungsfreie Messwertermittlung. Ihre akustische Zielführung mit drei verschiedenen Signaltönen erlaubt das schnelle Ausrichten von Bauteilen ohne Blick auf die Wasserwaage.

Holz-Handwerk: Halle 12, Stand 115

Die Sonderedition  
»Dark Shadow«  
der elektronischen  
Wasserwaage  
Tech 196



## Stabila Messgeräte

76855 Annweiler am Trifels  
[www.stabila.com](http://www.stabila.com)

## FLOTTE RAUMERFASSUNG

3D-Raumscanner HottScan aus Köln

Die Hottgenroth Unternehmensgruppe aus Köln hat mit den Raumscannern **HOTTSCAN HS-1** und **ONESHOT** zwei Geräte entwickelt, mit denen sich Räume auf schnelle und einfache Weise vermessen lassen. Der 3D-Raumscanner HottScan ist für fast alle Erfassungsaufgaben von Ingenieuren, Energieberatern und

Handwerkern geeignet. Das Messgerät erfasst Raumgeometrien mit präzisen Lasermessungen und Fotos. Es vergisst kein Detail und scannt vollautomatisch in maximal 2 Minuten die gesamte 360°-Sphäre eines Raumes. Durch die spezielle Erfassungstechnik werden weniger Messwerte benötigt, um nach Datenübergabe an die im Lieferumfang enthaltene Software vollständige 3D-Räume zu modellieren.

Holz-Handwerk: Halle 11.0, Stand 111

**HottScan GmbH**  
50829 Köln  
[www.hottscan.de](http://www.hottscan.de)

Der 3D-Raumscanner HottScan HS-1 vermisst Räume schnell und einfach



## MAXIMALE SICHTBARKEIT

Robuste Rotationslaser von Milwaukee

Milwaukee präsentiert drei neue Rotationslaser, darunter das Modell M18 RLOHVG300-501C als Top-Gerät mit grünem Laserlicht. Konzipiert sind die Messgeräte für Arbeiten im Innen- und Außenbereich und für Langstreckeneinsätze. Mit einem Tastendruck erfolgt die automatische Zentrierung für die Ausrichtung über große Entfernungen. Das Modell mit der grünen Laserdiode mit hoher Intensität erzeugt maximale Sichtbarkeit – mit einer bis zu 4x besseren Sichtbarkeit als bei roten Lasern. Entwickelt für raue Baustellenbedingungen, widerstehen die Werkzeuge Stürzen aus bis zu 1,5 m Höhe. Für schnelles und genaues Einrichten nivelliert sich das Messgerät selbst im ±5° Selbstnivellierbereich.



Milwaukees Top -Rotationslaser mit grünem Laserlicht

Für klare Sichtbarkeit sorgt ein leicht ablesbarer Detektorbildschirm. Der RD300G-Detektor mit integrierter Fernbedienung macht eine rationelle Einstellung des Lasers aus der Entfernung möglich.  
Holz-Handwerk: Halle 12, Stand 204

**Techtronic Industries Central Europe GmbH**  
[www.milwaukeetool.eu](http://www.milwaukeetool.eu)

tsh-system.de

Systemlösungen des Tischler-  
und Schreinerhandwerks



SYSTEME IN HOLZ

# Sicherheit zum Öffnen

Brandschutz-Fenster und Brandschutz-Außentüren

El<sub>1/2</sub> 30 C2 S<sub>200</sub> Fenster

El<sub>1/2</sub> 90 C2 S<sub>200</sub> Fenster

El<sub>1/2</sub> 30 C5 S<sub>200</sub> Außentür



Brandprüfung beim ift Rosenheim

Ein Unternehmen  
der Verbände des  
Tischler- und  
Schreinerhandwerks



TSH System GmbH

Info zu unseren exklusiven  
Lizenzlösungen für Schreiner



tsh-system.de

Systemlösungen des Tischler-  
und Schreinerhandwerks



SYSTEME IN HOLZ

# Spezialtüren und Fenster im eigenen Betrieb fertigen

Brandschutz      Einbruchhemmung  
Rauchschutz      Klimastabilität  
Schallschutz      Feucht- und Nassraum



Tischler  
Schreiner  
Deutschland

Ein Unternehmen  
der Verbände des  
Tischler- und  
Schreinerhandwerks

## Wir bieten:

- Flexibilität bei maximaler Sicherheit
- Schulung und Beratung
- kontinuierliche Weiterentwicklung der Systeme
- ein auf die Bedürfnisse des Handwerks angepasstes System

TSH System GmbH

Infos zu unseren exklusiven  
Lizenzlösungen für Schreiner





Die neue Absauganlage wurde von Al-Ko Extraction Technology entsprechend den Anforderungen von Roma individuell konfiguriert

# Rolläden staubfrei produzieren

Gesunde Luft für die Mitarbeiter, saubere Bedingungen in der Produktion:

Der Hersteller Roma in Burgau verlässt sich bei der Fertigung seiner Sonnenschutzsysteme auf Absaugtechnik von Al-Ko Extraction Technology.

**MORGENS DIE SONNE** hereinlassen und abends neugierige Blicke aussperren, im Sommer die Räume kühl halten und in der kalten Jahreszeit Heizenergie sparen: Dafür sorgen die Rollläden, Raffstores und Textilscreens von Roma. Seit mehr als 40 Jahren ist Roma die führende Marke für Sonnenschutzsysteme mit höchstem Anspruch an Funktionalität, Ästhetik und Langlebigkeit. Für ein neu errichtetes Produktionswerk suchte der Hersteller aus dem bayerischen Burgau nun eine zuverlässige Absaugung – und fand diese gleich im benachbarten Jettingen-Scheppach bei Al-Ko Extraction Technology.

## Eine Liste an Anforderungen

Die Standortnähe war nur eines der Argumente, mit denen der Absaugspezialist überzeugen konnte. Roma hatte eine ganze Liste an Anforderungen formuliert, die Al-Ko Extraction Technology sämtlich erfüllen konnte. »Wir brauchten eine schallgedämmte Anlage zur Aufstellung im Innenbereich«, so beschreibt es Roma-Marketingleiter Tobias Löhner. »Auch optische Gesichtspunkte waren wichtig, da unsere Fertigung jederzeit besichtigt werden kann.« Außerdem verlangt waren: die nahtlose Integration in die hoch automatisierte Produktion, eine hohe Verfügbarkeit und eine gute Wartungszugänglichkeit.

»Nach einem intensiven Austausch haben wir für Roma eine maßgeschneiderte Absauglösung entwickelt, die allen Anforderungen entspricht«, erklärt Andreas Kaiser, Area Sales Manager bei Al-Ko Extraction Technology. Dabei kommt eine Systemfilteranlage der Baureihe »Profi-Jet« zum Einsatz. Durch ihren modularen Aufbau lassen sich die Anlagen der Baureihe an nahezu jede erforderliche Luftmenge und praktisch jeden denkbaren Anwendungsfall anpassen.

## Zuverlässig von Partikeln befreien

Für Roma wurde die Profi-Jet-Anlage mit zwei 22-kW-Ventilatoren ausgestattet. Mit einem Unterdruck von 4700 Pa/tot erzeugen diese einen Gesamtvolumenstrom von 24000 m<sup>3</sup>/h. Zwei vollautomatische CNC-Bearbeitungszentren, die im Mehrschichtbetrieb in der Herstellung von Rollläden arbeiten, und ein Zerkleinerer für das Restmaterial werden damit abgesaugt und zuverlässig von Partikeln aus einem Verbundmaterial aus Aluminium und Polyurethanschaum befreit. Dafür wird die partikelhaltige Luft in die Filtereinheit gesaugt und dort zwei Reinigungsgängen unterzogen. Zunächst werden grobe Partikel in einer Vorabscheidekammer abgeschieden, dann wird die Luft mithilfe von Schlauchfiltern vom rest-



Roma betreibt die Absaugung mit großer Zufriedenheit und plant eine weitere Zusammenarbeit mit Al-Ko



Für den Brand- und Explosionsschutz wurde eine Löschleitung verlegt und eine Q-Box installiert

Fotos: Al-Ko Therm GmbH

lichen Feinstaub befreit und anschließend zurück in die Halle geleitet. Die abgesaugten Späne und Partikel werden in einer Brikettierpresse komprimiert und anschließend über Schüttbehälter, in denen die Briketts gesammelt werden, entsorgt.

### Hochelegant und flüsterleise

Dabei sorgen die von Al-Ko Extraction Technology selbst entwickelten doppelwandigen und mit Steinwolle gedämmten Stahlblechpaneele für eine ideale Schallisolierung, die Anlage arbeitet flüsterleise und verursacht praktisch keine Geräuschbelastung in der Produktionshalle. Mit ihren eleganten pulverbeschichteten Oberflächen fügt sich die stationäre Systemfilteranlage harmonisch in die Hallenumgebung mit Förderbändern, Sicherheitszäunen, Laufwegen und einer hängenden Bürokonstruktion ein und erfüllt damit auch die optischen Anforderungen von Roma.

Auch in puncto Energieeffizienz überzeugt die Profi-Jet. Durch den Umluftbetrieb geht – wichtig in der kalten Jahreszeit – keine Wärme verloren. Der Einsatz eines Frequenzumrichters garantiert außerdem immer einen bedarfsgerechten und damit energieeffizienten Anlagenbetrieb, egal

bei welcher Auslastung. Für den effektiven Brand- und Explosionsschutz wurde in der Anlage eine Löschleitung verlegt und ein Paneel mit einer 0,35 m<sup>2</sup> großen Druckentlastungsfläche sowie einer Q-Box ausgestattet. Diese ermöglicht im Falle einer Staubexplosion eine flammlose Druckentlastung. Durch die Innenaufstellung der Anlage verbietet sich der Einsatz von Berstscheiben.

### Weitere Zusammenarbeit geplant

Wie bei der hängenden Bürokonstruktion ging Roma in der Gestaltung der neuen Produktionsanlage auch bei der Einrichtung von Parkplätzen einen unkonventionellen Weg und verlegte diese aufs Hallendach. Daraus resultierten spezielle Vorgaben bei der Befestigung der Absauganlage und der entsprechenden Verrohrung an der Decke. Doch diesen konnte der Projektpartner von Al-Ko Extraction Technology, die GET-Entstaubungstechnik GmbH & Co. KG aus dem baden-württembergischen Rottenburg am Neckar, entsprechen. So betreibt nun Roma die Absaugung seiner neuen Produktion zu großer Zufriedenheit mit Technik von Al-Ko Extraction Technology. Und auch eine zukünftige Zusammenarbeit bei einem weiteren Fertigungsstandort ist schon geplant.

#### STECKBRIEF

**Anwender:**

Roma KG, 89331 Burgau  
www.roma.de

Fensterbau/Frontale:  
Halle 4A, Stand 323

**Absaugung:**

Al-Ko Therm GmbH  
89343 Jettingen-Scheppach  
<https://alko-extractionstechnology.com>

Holz-Handwerk:  
Halle 9, Stand 313

.....  
JOCHEN JAKOB, AL-KO EXTRACTION TECHNOLOGY



Besuchen Sie uns:  
**HOLZ-HANDWERK**  
**19. - 22.03.24**  
 Halle 9 - Stand 214



## WIR ZEIGEN PROFIL

Individuelle Werkzeuge  
 von ARMINIUS®



[www.arminius.de](http://www.arminius.de)

# MAINSTREAM

Kompakte Jet-Filter-Baureihe von Nestro

Nestro präsentiert in Nürnberg die Filter-Baureihe **NKJ**, die für mittlere Betriebsgrößen konzipiert ist. Die Geräte zur Außenaufstellung gibt es in vier Varianten für Volumenströme von 12000 bis 30000 m<sup>3</sup>/h. Mit einer Grundfläche von 1,92 × 4,32 m und Bauhöhen von 3,68 bis 5,18 m sind die Geräte sehr kompakt. Mit Filterflächen von 86 bis 215 m<sup>2</sup> liegt die Baureihe zwischen den Entstaubern NE J und den JET-Filterhäusern NFSH. Die neuen Filtertypen bestehen jeweils aus zwei vormontierten Elementen, die vor Ort aufeinander gesetzt und verschraubt werden: einer oberen Filter-/Ventilatoreinheit mit Einsaug- und Rückluftsektion, sowie einer von vier unteren Stand-/Austrageinheiten. Aufgrund des Baukastenprinzips sind die Filter überall schnell errichtet und an Rohrleitungen und Rückluftkanäle angeschlossen.  
*Holz-Handwerk: Halle 10, Stand 212*



Kompakt-Filter von Nestro versprechen ein gutes Preis-Leistungs-Verhältnis

**Nestro Lufttechnik GmbH**

07619 Schkölen  
[www.nestro.de](http://www.nestro.de)

## DER STANDARD STEIGT

Schuko zeigt Weiterentwicklung der Vacomaten-Baureihe

Mit den neuen Vacomaten der Baugrößen **140/160 XPE**, **180 XPE** und **200 XPE** hat sich Schuko bewusst den Anforderungen der Branche gestellt: Eine effiziente Absaugung von Staub- und Späneabfällen erhöht nicht nur die Maschinenverfügbarkeit und sorgt damit für eine gesteigerte Produktivität, sie ermöglicht auch sichere Arbeitsplätze mit gesunden Arbeitsbedingungen. Ob Mobilentstauber, stationäre Absaugtechnik oder industrielle Filteranlage, die Schuko ist mit seiner Produktvielfalt im Bereich der Absaugtechnik ein zuverlässiger Ansprechpartner für das Holzverarbeitende und -bearbeitende Gewerbe. Für die platzsparende Lagerung oder energetische Verwertung

von hölzernen Materialien oder Produktionsrückständen sind Brikettierpressen und Zerkleinerungsmaschinen einsetzbar. Für die Oberflächenbearbeitung hält Schuko Farbnebel-Absauglösungen und ergonomische Schleiftische bereit.  
*Holz-Handwerk: Halle 10, Stand 106*

**Schuko H. Schulte-Südhoff GmbH**  
 49196 Bad Laer  
[www.schuko.de](http://www.schuko.de)

Komplettanbieter:  
 Schuko betont  
 Kundennähe  
 in der Lufttechnik





Die Hobelbank der Zukunft: höhenverstellbarer Arbeitstisch von Beck

## BEQUEM ZURECHTGELEGT

Hilfs- und Hebegeräte von Beck verbessern die Wirtschaftlichkeit und Ergonomie des Arbeitens im Bankraum. Ein neuer Vakuumlifter erleichtert das Plattenhandling.

**MANUELLE** Arbeitsplätze müssen ergonomisch optimiert sein, um die Gesundheit der Mitarbeiter zu erhalten. Die höhenverstellbaren Arbeits- und Montagetische von Beck wurden speziell für Arbeitsplätze in der Fertigung sowie im Bankraum und bei der Montage entwickelt und passen sich konsequent jeder Arbeitssituation an. Die verschiedenen Modelle der Baureihen **NIVEAU**, **SUPPORTER** und **ERGOPLAN** decken dabei ein breites Anwendungsspektrum ab. Ein umfangreiches Zubehörsortiment erlaubt darüber hinaus eine noch bessere Abstimmung auf unterschiedliche Einsätze.

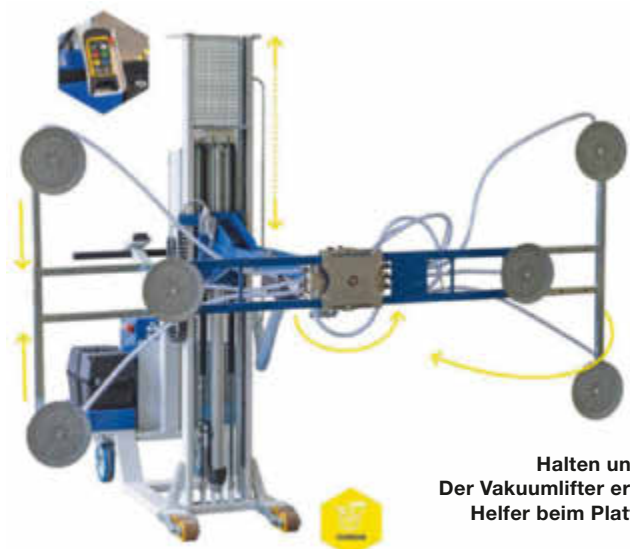

Halten und Fahren:  
Der Vakuumlifter ersetzt den  
Helfer beim Plattenheben

Der mobile **VAKUURLIFTER** ermöglicht eine Effizienzsteigerung im Plattenhandling: Große Platten aus einem Kragarmregal zu heben bedeutet in den meisten Betrieben, dass zwei Mitarbeiter benötigt werden. Mit dem Mobilflifter dagegen ist die Arbeitsvorbereitung mit nur einer Person ohne Kraftanstrengung möglich. Höhe und Breite des Geräts können motorisch verändert werden, und auch das Schwenken der Aufnahme bis 180° und das Drehen des Kopfes bis 360° werden unterstützt. Mit einem Akkubetrieb lassen sich auch größere Distanzen verfahren. Ausgestattet mit sechs schonenden und starken Sauggreifern mit Tastventil, die in der Breite verschiebbar sind, hält der Vakuumlifter eine Traglast bis zu 120 kg zuverlässig fest. Platten mit einer Größe von 2100 x 3200 mm können so ohne den Einsatz eigener Körperkraft transportiert werden. Durch seine kompakte Bauform lässt sich der Mobilflifter zudem nah an Maschinen heranfahren. Ein stabiler Schlauch, der als Vakuumtank dient, hält das Vakuum aufrecht, auch beim Ausschalten der Pumpe. So werden alle aufgespannten Werkstücke immer zuverlässig gesichert und Unfälle oder Transportschäden sind ausgeschlossen.

Holz-Handwerk: Halle 9, Stand 324

**Beck Maschinenbau GmbH**  
72505 Krauchenwies  
[www.beck-maschinenbau.de](http://www.beck-maschinenbau.de)

# freud



## HOCHWERTIGE SCHNEIDWERKZEUGE

[www.freudtools.com](http://www.freudtools.com)

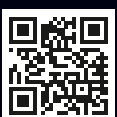

BESUCHEN SIE UNS IN  
 **HOLZ-HANDWERK**  
**HALLE 9 - STAND 316**  
**19. - 22. MÄRZ 2024**  
**NÜRNBERG, DEUTSCHLAND**

## START IN DIE ZUKUNFT

Generationswechsel im Jubiläumsjahr bei Lignum Consulting

Zum 20-jährigen Bestehen stellt Lignum mit einem Generationswechsel die Weichen für die Zukunft. Dieter Rezbach übergibt die Geschäftsführung an Marcel Hinger, der bei Lignum seit seinem Studium 2014 in Rosenheim beratend tätig ist und nun die operative Verantwortung für den Standort Kupferzell übernimmt. Als Geschäftsführender Gesellschafter wird er das Beratungs- und Ingenieurbüro



Dieter Rezbach (li.) hat den Staffelstab an Marcel Hinger übergeben

gemeinsam mit seinem Team weiter ausbauen. Zudem gründet Lignum einen Standort in der Schweiz. Geschäftsführer dort wird Pascal Inauen, der seit dem Studium 2018 in Biel beratend im Unternehmen tätig ist. *Holz-Handwerk: Halle 9, Stand 422*

**Lignum Consulting GmbH**  
74635 Kupferzell  
[www.lignum-consulting.com](http://www.lignum-consulting.com)

## GÜNSTIG UND SAUBER

Wärmegewinnung mit Nolting Holzfeuerungstechnik



Nolting stellt eine **VORSCHUB-ROSTFEUERUNG** vor, die z. B. für Werkstoffe mit erhöhter Schlackenleistung geeignet ist. Die optimale Regelung der Verbrennung wird durch die vom Hersteller entwickelte digitale Steuerung sichergestellt. Sie sorgt durch eine kontinuierliche Regelung von Brennstoff, Luftzufuhr und

**Spezialwissen: Nolting einwickelt Heizungskonzepte mit dem Kunden**

Abgasrezirkulation für eine emissionsoptimierte Verbrennung. Der Zustand der Anlage lässt sich vom Schreibtisch aus per Fernzugriff überwachen. Um die Feinstaubemission zu reduzieren empfiehlt Nolting den Feinstaubfilter NGFL. Er arbeitet mit mikroporösen Keramikfilterelementen für höchste Abscheideleistung – bis zu 99,99%. Der Feinstaubgrenzwert ist damit problemlos einzuhalten, auch bei einer

möglichen Verschärfung. Für die Verbrennung von Werkstoffen mit hohem Stickstoffanteil bietet Nolting Anlagen mit SNCR-Technik an: Die Einspritzung einer Harnstofflösung minimiert dabei die NOx-Emissionen. *Holz-Handwerk: Halle 10, Stand 116*

**Nolting Holzfeuerungstechnik GmbH**  
32760 Detmold  
[www.nolting-online.de](http://www.nolting-online.de)

## EFFIZIENT KOMBINIERT

Höcker reduziert die Energiekosten der Holzwerkstatt

Der Automatisierungsgrad in der modernen Holzverarbeitung steigt kontinuierlich: Es wird CNC-gesteuert gefräst, gesägt und gebohrt, der Durchsatz wird erhöht und damit auch die Anforderungen an die Maschinenabsaugung. Höcker Polytechnik zeigt, wie sich dabei der Stromverbrauch deutlich reduzieren lässt – durch energieeffiziente Motoren, Ventilatoren mit hohem Wirkungs-

grad, durchdachte Anlagenplanung und eine Steuerungstechnik, die auf Effizienz ausgelegt ist. Höckers seit langem bewährte **MULTISTAR-FILTER** bieten mit der im Jahr 2023 neu entwickelten Version noch mehr Optimierungsmöglichkeiten. Und auch mit den **IE5-VACU-MOBIL ENTSTAUBERN** lassen sich die Energiekosten reduzieren: Sie arbeiten mit Permanent-Magnet-Motoren,



Frequenzregelungen und einer speziell auf die neue Technologie abgestimmten Steuerungstechnik. *Holz-Handwerk: Halle 99, Stand 319*

**Höcker Polytechnik GmbH**  
49176 Hilter  
[www.hoecker-polytechnik.de](http://www.hoecker-polytechnik.de)

**Eine Frage des Systems: Höcker spart Geld durch Technik aus einer Hand**



# FENSTER MIT GRÜNBLICK

**ADLER**

In unseren Adern fließt Farbe.

**JETZT NEU!  
AQUAWOOD  
FINAPRO  
TERRA**

**HOLZ-HANDWERK | HALLE 12.0 | STAND 12.0-218 & FRONTALE | HALLE 5 | STAND 5-143**

Noch eine ADLER Fensterbeschichtung mit Green-Label: die erste für Holzfenster. Und das für innen und außen. Von welcher Seite man sie auch betrachtet, man blickt ins Grüne. Denn mit ihrem hohen Anteil an nachwachsenden Rohstoffen eignet sie sich perfekt für nachhaltiges Bauen.

HERFORD · 05221 34202-0 | GIESSEN · 06414 80293-0 | LANDSHUT · 08703 905995-0 | ULM · 07348 4074640-0

**ADLER-LACKE.COM | VERKAUF@ADLER-LACKE.COM**

# AUF NUMMER SICHER

Holz-kraft-Formatkreissäge punktet mit präventivem Sicherheitssystem



Die Formatkreissäge der Marke »Holz-kraft« stammt von SCM

Die Formatkreissäge **L'INVINCIBILE SI 3 BLADE OFF** von SCM – erhältlich bei Stürmer – ergänzt die Produktpalette der Marke **HOLZKRAFT** und wird erstmals auf der Holz-Handwerk in Nürnberg zu sehen sein. Die Maschine ist u. a. mit dem innovativen Sicherheitssystem **Blade Off** ausgestattet. Dieses erkennt mögliche Gefahrensituationen, wie versehentliches Berühren des Sägeblatts oder gefährliche Annäherungen durch den Bediener, noch bevor sie eintreten. Sobald ein potenzielles Risiko erkannt wird, aktiviert das System eine Schutzbarriere, die den gesamten Gefahrenbereich um das Sägeblatt herum abdeckt. Leistung und Schnittgenauigkeit der Säge werden dadurch nicht beeinträchtigt. Der Besäumwagen der Maschine ist so konstruiert, dass er niemals eingestellt werden muss. Die Struktur ist mit speziellen Führungen und einem Bogenschliff versehen, was zu einer viermal höheren Tragfähigkeit führt. *Holz-Handwerk: Halle 9, Stand 314*

**Stürmer Maschinen GmbH**  
96103 Hallstadt  
[www.stuermer-maschinen.de](http://www.stuermer-maschinen.de)

## ITALIENISCHER SCHNITT

Hochwertige Maschinenwerkzeuge von Freud

Der Schneidwerkzeughersteller Freud, seit 2009 Teil der Bosch-Gruppe, wird Kreissägeblätter vorstellen, Fräser für Industrielle und Handwerk, Messerköpfe sowie Werkzeugsysteme für den Fensterbau. Seit 1962 investiert das Unternehmen in Forschung und Entwicklung, um hochleistungsfähige Schneidwerkzeuge zu entwickeln; so hat Freud z. B. eine innovative Beschichtung entwickelt:

Spezielle »Schilde« schützen Klingen und Fräser vor Harzablagerungen und Korrosion. Zudem wird Freud unter der Bezeichnung **BLACK I.C.E.** Coating eine neue Beschichtung für seine Multiripping-Klingen vorstellen. *Holz-Handwerk: Halle 9, Stand 316*

**Freud S.p.A.**  
I-33050 Pavia di Udine  
[www.freudtools.com/de/de/](http://www.freudtools.com/de/de/)



Das Traditionsunternehmen Freud bietet Sägeblätter für jeden Zweck



Sein Hartmetall produziert Freud im eigenen Haus

## ZWINGE GEHT IMMER

Bessey feiert 135-jähriges Firmenjubiläum

Das Traditionsunternehmen Bessey gönnt sich in Nürnberg zu seinem 135-jährigen Firmenjubiläum einen doppelt so großen Stand wie in der Vergangenheit. Auf knapp 125 m<sup>2</sup> Standfläche können die Besucher live erleben, wie die Bessey-Spannwerkzeuge den Schreiner/Tischler bei den verschiedensten Holzprojekten unterstützen. Dafür hat der Hersteller übersichtliche Themenbereiche geschaffen und zeigt Werkzeuge zum Einsatz auf Tischen, Sonderlösungen für knifflige Herausforderungen, alles rund um die umfangreichen Einhandzwingen-, Korpuszwingen- und Deckenstützen-Sortimente sowie Spezialwerkzeuge zur Türfuttermontage. Aber es gibt noch mehr: Neben attraktiven Messeangeboten bietet Bessey zum Jubiläum eine limitierte Auflage einer speziellen



Dafür gibt es Messen: Fachgespräch mit dem Bessey-Team

Ganzstahlzwingen, die vor Ort mit Namen individualisiert werden kann. Alle Einnahmen aus dieser Aktion werden an eine soziale Einrichtung gespendet. *Holz-Handwerk: Halle 12, Stand 310*

**Bessey Tool GmbH & Co. KG**  
74321 Bietigheim-Bissingen  
[www.bessey.de](http://www.bessey.de)

# md

INTERIOR | DESIGN | ARCHITECTURE



## IM ABO

6 AUSGABEN +  
2 SONDERAUSGABEN  
zum Preis von 174,00 Euro im Jahr

1 GRATISPRÄMIE  
online auswählen

JETZT ONLINE BESTELLEN  
[www.direktabo.de/md/angebote](http://www.direktabo.de/md/angebote)



### NEUES DIGITALANGEBOT

Artikel aus dem Heft jederzeit online lesen

[www.md-mag.com/plus](http://www.md-mag.com/plus)

## SCHREDDERMEISTER

Untha zeigt vielseitige Zerkleinerungstechnik

Der österreichische Hersteller Untha präsentiert in Nürnberg seine Holzzerkleinerer der Modellreihen RS und LR, darunter Modelle wie die **RS30** – ein robuster Vier-Wellen-Zerkleinerer für den intensiven Dauerbetrieb – und die kompakte **LR520** – ein Ein-Wellen-Zerkleinerer für kleinere Restholzaufkommen. Präsentiert werden zudem Systeme aus Zerkleinerer und passender Fördertechnik. Die Holzzerkleinerer können stand-alone genutzt oder in automatisierte Anlagen integriert werden. Durch ihre

kompakte Bauweise und innovative Technik fügen sie sich in jeden Betrieb ein. Neben Zerkleinerern und Fördertechnik setzt das Unternehmen auf ein breites Spektrum an Dienstleistungen – von der Planung über die Konstruktion bis hin zu Installation und Inbetriebnahme sowie den Service der Anlagen im laufenden Betrieb.

*Holz-Handwerk: Halle 9, Stand 110*

**Untha Shredding Technology GmbH**  
A-5431 Kuchl/Salzburg  
[www.untha.com/de](http://www.untha.com/de)



Untha berät seine Kunden zum Thema Holzzerkleinern



Je nach Betriebsgröße sind unterschiedliche Konzepte sinnvoll

## HIGH TECH FÜR EINSTEIGER

Venjakob-Spritzlackieranlage für Kleinbetriebe

Im Zentrum der Messepräsentation von Venjakob steht die Spritzlackieranlage **VEN SPRAY ONE**, eine speziell für Tischler und Kleinbetriebe entwickelte Alternative bzw. Ergänzung zum Handspritzstand. Venjakob lädt die Interessenten dazu ein, ihre Beschichtungsprozesse zu überdenken, um den Lackverbrauch zu reduzieren, reproduzierbare Ergebnisse zu erzielen und besser auf Kundenwünsche eingehen zu können. Neben

Spritz-, Tauch-, Gieß- oder Flutanlagen baut Venjakob in Zusammenarbeit mit Wo-Tech auch seine Kompetenz im Bereich der Walzenauftragsmaschinen aus, unter anderem für den Auftrag von Schmelzklebstoffen.

*Holz-Handwerk: Halle 9, Stand 202*

**Venjakob Maschinenbau GmbH & Co. KG**  
33378 Rheda-Wiedenbrück  
[www.venjakob.de](http://www.venjakob.de)



Mit der kompakten Lackieranlage »Ven Spray One« gelingt der Einstieg in die Welt der automatischen Beschichtungen

## SCHÖN DER LÄNGE NACH

Multifunktions-Längsschnittsägen von Stoll

Der Prototyp einer Kombination aus Platten-Kapp- und Längskreissäge von Jrimac hat sich zu einer eigenen Produktreihe entwickelt; diese wird auf der Holzhandwerk von Stoll Maschinenbau vorgestellt. Mit der Multifunktions-säge **JRIMAC MULTICUT** lassen sich Massivholz, Plattenware aus Holz, Sandwich-Platten, Dämmmaterialien (auch Plattenware), Aluminium, Plexiglas, Acryl, Filterschaum sowie Pertinax zügig, sicher

und exakt bearbeiten. Die Maschine ist vergleichbar mit einer herkömmlichen liegenden Plattensäge. Dabei kann Schnittgut mit einer Tiefe von bis zu 3000 mm mittels Luftkissentisch und Ist-Positionsmessung des Breitenanschlags bearbeitet werden.

*Holz-Handwerk: Halle 9, Stand 116a*

**Jrimac Sägetechnik / Stoll GmbH**  
79585 Steinen  
[www.stoll-gmbh.de](http://www.stoll-gmbh.de)



Längsschnittsägen konstruiert Stoll schon seit 20 Jahren: Auch das Modell Multicut folgt dem Grundkonzept



## AUF DEM WEG INS GRÜNE

Adler zeigt umweltfreundliche Beschichtungen

Mit Neuheiten wie dem vollständig VOC-freien Möbellack **BLUEFIN UNISTAR** bekennt sich Adler, wie mit seinem ganzen Programm, zu mehr Nachhaltigkeit. Ob ein Möbelstück mit einer Beize einen außergewöhnlichen Charakter bekommen soll, ob ein Fenster mit Aquawood Terra, bestehend aus nachwachsenden Rohstoffen, veredelt werden soll, ob ein sanftes Öl-Finish oder eine widerstandsfähige Lackierung gefragt ist: Bei Adler findet der Schreiner für alles ein Naturprodukt. Auch der Holzbauer ist bei Österreichs führendem Lackhersteller richtig: Mit dem Lignovit-System kann er die vielfältigen Wege der Holzveredelung in trendigen Tönen beschreiten. Und auch beim Brandschutz geht Adler neue



Wege – die neue Beschichtung Pyrolan wird direkt auf den Fichte-Dreischichtplatten gezeigt, aus denen der Messestand besteht.

*Holz-Handwerk: Halle 12, Stand 218*

**Bluefin Unistar von Adler beschichtet Möbel lösemittelfrei**

**Adler-Werk GmbH & Co KG**  
A 6130 Schwaz  
[www.adler-lacke.com](http://www.adler-lacke.com)

## FAMILIEN IN DER NATUR

Hesse vereinfacht das Lackieren mit Produktfamilien

Nach dem Motto: »Lackieren? So einfach« werden bei Hesses Messepräsentation Produktfamilien ein zentrales Element sein. Damit geht der Oberflächenspezialist bewusst den Weg einer einfachen und sicheren Lackierung: Der Ein-

satz von nur einer Härterkomponente je Familie und die aufeinander abgestimmten Produkte reduzieren die Fehlerquellen. Als Neuheiten werden **PERFECT-NATURA** und **PERFECT-SOFT-COLOR** vorgestellt. Perfect-Natura rundet

die Perfect-Familie im 2K-Hydro-Bereich mit einem Naturholzeffekt ab. Dieser ist auf hellen ebenso wie auf dunklen Hölzern einsetzbar. Perfect Soft-Color ist ein 2K-Hydro-Farblack mit samtiger Oberflächenhaptik. Beide sind mit dem Standardhärter der Produktfamilie abzuhärten. Die Perfect-Familie ist ein vollwertiger Ersatz für lösemittelhaltige PUR-Lacksysteme. Daneben werden auch Lösungen zur Lackierung mit Hydro-Lacken auf Trägern wie Glas und Metall vorgestellt.  
*Holz-Handwerk: Halle 12, Stand 818*



Neben Musterdemonstration und Videopräsentationen kommt bei Hesse auch der interaktive Aspekt nicht zu kurz

**Hesse GmbH & Co. KG**  
59075 Hamm  
[www.hesse-lignal.com](http://www.hesse-lignal.com)

**imos**

Software  
für Möbel-&  
Innenausbau



**iX**  
2023

[www.imos3d.com](http://www.imos3d.com)



Möbel, die keine sind: Musterobjekte zeigen die Neuheiten von Fundermax

# KREATIVES POTENZIAL

Mit einer unkonventionellen Präsentation hat Fundermax in der ostwestfälischen Designwerkstatt Forum26 seine Kollektion Statements 2.3 vorgestellt.

**KLARE STATEMENTS** abzugeben zu aktuellen Gestaltungstrends, das war das Ziel einer Ausstellung des Werkstoffherstellers Fundermax, die im Herbst 2023 im Ausstellungs- und Handelszentrum Forum26, Rödinghausen, stattgefunden hat. Anhand von »abstraktem Interieur« – möbelartigen Objekten ohne konkrete Funktion – gab das Traditionsunternehmen mit der Installation einen Einblick in sein Produktportfolio. Mit dem Fokus auf Designfreiheit, individueller Kombinierbarkeit und höchster Qualität zeigte Statements 2.3 neue Gestaltungswege für die Küchen- und Möbelindustrie. Ausgestellt wurden insgesamt 19 Inhouse-Designs mit 85 unterschiedlichen Produktvariationen, über 80 verschiedene Dekore und 13 Oberflächen. Die neueste Kollektion im Fundermax-Produktsortiment **INTERIOR 2.3**

**ESSENTIAL** setzte trendbewusste Akzente. Ausgezeichnet mit dem Architects' Darling Award in der Kategorie »Beste Bemusterung« repräsentierte sie nicht nur herausragende Ästhetik, sondern überzeugte die Jury auch als Werkzeug der Kreativität. Ein spürbarer Perfektionsanspruch zeigte sich in der Präsentation der Farbbrange. Mit einem Mix aus essenziellen und trendigen Farben sowie deren Einsatzmöglichkeiten im Dekor- und Oberflächenverbund, zeigte die Ausstellung Inspirationen für vielfältige Interieur-Anwendungen.  
*Holz-Handwerk: Halle 12, Stand 816*

**Fundermax GmbH**  
A-9300 St. Veit/Glan  
[www.fundermax.at](http://www.fundermax.at)



Nachtblau heißt dieser Farbton



Senf, Zimt und Jadegrün

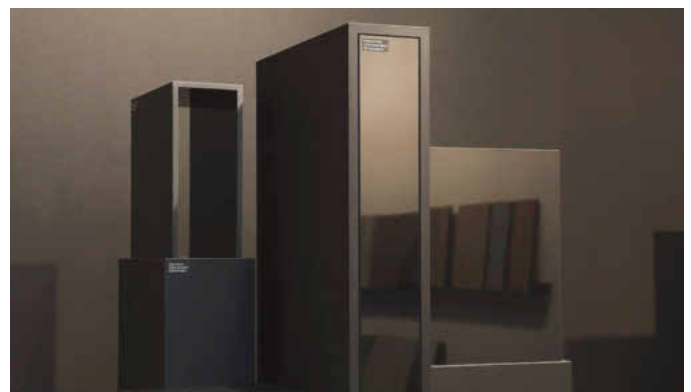

Der Dekor- und Oberflächenverbund ermöglicht stimmige Interieurs

## OFT ZUSAMMEN GEKAUFT

Sata-Messeangebot mit Pistole und Halbmaske

Sata präsentiert in Nürnberg ein Produktsortiment, das speziell auf die Anforderungen des Holzhandwerks zugeschnitten ist. Als Messe-Special bietet der Hersteller ein exklusives Bundle aus der Spritzpistole **SATA JET 1000 B LIGNUM BLACK** und der Filter-Halbmaske **SATA AIR STAR F**. Die Sata jet 1000 B Lignum Black ist eine robuste und leicht zu reinigende Universalpistole für alle relevanten Arbeiten im Holzhandwerk. Mit einem breiten Spektrum an Düsensätzen und umfangreichem Zubehör empfiehlt sie sich für die verschiedensten Anwendungen und Materialien – vom Füller über den Decklack bis zur Lasur. Die Filter-Halbmaske Sata Air

Star F bietet ein großes Sichtfeld, trägt sich angenehm und gibt auch bei der Handhabung keine Rätsel auf. Sie ist ideal für Vorarbeiten und kleinere Lackieraufgaben. Außerdem am Sata-Stand: Technikideen zur Höchstdruckapplikation, zum Verarbeiten großer

Materialmengen, zum Atemschutz und zur Reinigung von Lackierpistolen.

*Holz-Handwerk:*  
*Halle 12, Stand 801*

**Sata GmbH & Co. KG**  
70806 Kornwestheim  
[www.sata.com](http://www.sata.com)



**Macht Sinn: Pistole plus Maske als Bundle-Angebot**

## DIE KRAFT LIEGT IN DER LUFT

Atmos zeigt die Anwendungsvielfalt der Vakuumpresse

Atmos Vakuumpressen veranstaltet an allen vier Messetagen der Holz-Handwerk **ANWENDER-WORKSHOPS**, die das Potenzial der Vakuumtechnik zeigen. Neben praxisnahen Tipps zum Schablonenbau und zum Leimauftrag werden Bernd Ludwig und

Stefan Katzer auch viel über ihre Erfahrungswerte mit verschiedenen Materialien und neuen Trends erzählen. Die flächige Belegung von Plattenwerkstoffen mit Furnier, HPL und Linoleum durch den Druck der Atmosphäre wird eines der Haupt-

themen der Workshops sein. Außerdem live gezeigt werden die klassische Formverleimung, die Ummantelung von MDF-Profilen und das Anleimen von Massivholz-Kanten. Neben den Standardanwendungen der Vakuumtechnik erhalten die Messebesucher aber auch Einblicke in die Möglichkeiten der Individualisierung durch die Sublimation: Als Anschauungsobjekt zeigt Atmos eine komplette Küche mit individualisierten Möbelfronten und Seitenelementen, außerdem sublimierte Keramikfliesen, Aluprofile und MDF-Platten. *Holz-Handwerk: Halle 9, Stand 412/413*



**Nicht nur Formverleimung: Vakuumtechnik kann einiges mehr**

**Atmos Vakuumpressen GmbH**  
95030 Hof  
[www.atmos-vakuumpressen.de](http://www.atmos-vakuumpressen.de)

# Erfahrung zählt!

LINAK hat bereits 1998 das erste System für einen elektrisch höhenverstellbaren Schreibtisch auf den Markt gebracht.

**Mit LINAK bringen Tischler und Schreiner ihre Möbel in Bewegung.**

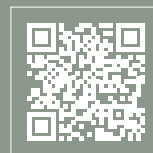

[bewegte-moebel.de](http://bewegte-moebel.de)

**LINAK®** 

WE IMPROVE YOUR LIFE

# EIN STAND VOLLER BEISPIELE

Ostermann zeigt auf vergrößerter Fläche sein Sortiment anhand verwirklichter Möbelideen



In Nürnberg wird das Team von Ostermann das Produktsortiment an Möbeln vorstellen

**Rudolf Ostermann GmbH**  
46395 Bocholt  
[www.ostermann.eu](http://www.ostermann.eu)

Die Kantenexperten von Ostermann haben sich für die Nürnberger Messe etwas Besonders ausgedacht: einen Rundgang durch real gebaute Wohnräume – bestückt mit Möbeln, welche die Ostermann-Produkte in der kreativen Anwendung präsentieren. Außerdem werden die Kanten zu den neuesten **DEKORKOLLEKTIONEN** zu sehen sein: Egger Dekorativ 24+, FunderMax, Abet Laminati, Polyrey und Resopal. Als Trend zeichnet sich dabei die zunehmende Anzahl an extrem matten Oberflächen ab. Neben Linoleumkanten werden erstmalig auch die neuen PP-Kanten vorgestellt. Außerdem erhalten die Besucher einen Eindruck von den Möglichkeiten, die sich mit Wunschdekorkanten realisieren lassen. Ein Highlight ist auch das neue Raumtrennsystem Divina, das mit Stahl und Glas angesagte Loftatmosphäre in den Raum bringt.  
*Holz-Handwerk: Halle 12, Stand 808*

## NEUES UND ERPROBTES

Jordan zeigt Wasserlacke, Öle und Beizen

Unter den Messehighlights der Plantag-Coatings-Marke Jordan befinden sich zwei neue Wasserlacke: **1K AQUA-MAGIC-BASE JB 7163-0001** ist ein wasserbasierender 1K-Isolierfüller mit hoher Isolierwirkung und gutem Schliiff, der vor allem bei harzinhaltstoffreichen Hölzern zum Einsatz kommt. Weitere Eigenschaften sind gute Schleifbarkeit, hohe Füllkraft und Überlackierbarkeit mit allen Farblacksystemen von Jordan.

Daneben zeigt Plantag den **1KAQUA-OIL-EFFECT JF7455-1**, der angenehme Haptik mit hoher Lichtstabilität und Transparenz verbindet.

Die Neuheit nutzt das Beste aus zwei Welten: der Öl-Anteil verleiht dem Holz eine natürliche Anmutung mit der Widerstandsfähigkeit und der Spritzfähigkeit eines Lacks. Zudem überzeugt dieser Natureffektlack durch einfache Handhabung und hohe Haftfestigkeit. Außerdem wird eine neue Beizkartensammlung für das Wasserbeizsystem **HYDRO-STAIN-MODULAR** vorgestellt.  
*Holz-Handwerk: Halle 12, Stand 601*

**Plantag Coatings GmbH**  
Jordan Lacke  
32758 Detmold  
[www.jordanlacke.de](http://www.jordanlacke.de)



Jordan Lacke ist in Nürnberg als Marke und mit Neuheiten präsent

## NAHE AM KUNDEN

Kleiberit ist auf beiden Messen vertreten

Bei Kleiberit standen zuletzt die Weiterentwicklungen für **BIOBASIERTE KLEBSTOFFE**, HotCoating und ME-PUR-Hotmelts im Vordergrund. Passend für die unterschiedlichen Zielgruppen wird der Klebstoffspezialist diese Neuheiten auf zwei Ständen sowohl auf der Holz-Handwerk als auch auf der Fensterbau/ Frontale präsentieren.

Wie schon in der Vergangenheit, wird in Nürnberg wieder die **NATIONALMANNSCHAFT** vom Bundesverband Tischler Schreiner Deutschland bei Kleiberit zu sehen sein. Der Sponsor stellt dafür eine Werkstattfläche auf dem Messestand im Bereich der Holz-Handwerk zur Verfügung. Die Nachwuchstalente trainieren derzeit in den beiden Disziplinen Bauschreiner/-in und Möbelschreiner/-in für den Berufswettbewerb WorldSkills (10.-15.09.2024 in Lyon). Als weiteren Höhepunkt können



Foto: C. Gähle, dds

**Publikumswirksam wird wieder das Nationalteam der Tischler und Schreiner auf dem Messestand von Kleiberit trainieren**

Messebesucher die Vorzüge des **STP-KLEBSTOFFS** erleben und selbst versuchen, Klebeverbindungen zu trennen.  
*Holz-Handwerk: Halle 12, Stand 819*  
*Fensterbau/Frontale: Halle 3, Stand 232*

**Kleiberit SE & Co. KG**  
76356 Weingarten  
[www.kleiberit.com](http://www.kleiberit.com)

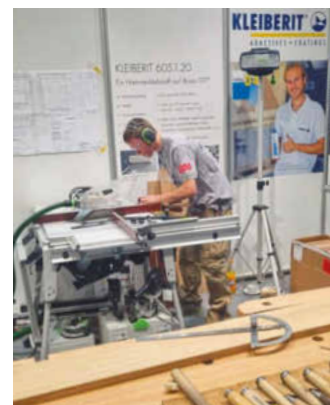
## Praktisch perfekt: Interior Werkstoffe für unkomplizierte Verarbeitung und beeindruckende Ergebnisse

- Produkt- und Dekorverbund
- 213 Dekore und 15 Oberflächen
- kratzbeständig, schlagfest und leicht zu reinigen
- nachhaltig (hoher Anteil an recyceltem Altholz bzw. Kraftpapier aus Recyclingfaser)

Fundermax Deutschland  
info@fundermax.biz  
www.fundermax.com

For you to create

Fundermax



# LICHTKOMPETENZ

Häfele setzt zur Holz-Handwerk auf das Thema Licht im Raum und Möbelbau



Anwendungswissen vermitteln: Häfele setzt zur Holz-Handwerk auf Produktkunde und praxisorientierte Beratung

**Häfele** zeigt auf der HHW sein Sortiment mit einem Schwerpunkt auf dem Thema Beleuchtung. Dabei unterstützt der Hersteller seine Kunden mit Anwendungswissen: Wo kann ich Lichtquellen im Möbel platzieren? Wie verbaue ich sie im Möbel und im Raum und verbinde sie miteinander? Was macht das Licht mit der Oberfläche meines Möbels? Wie schaffe ich mit Licht Atmosphäre im Raum? Und schließlich: Wie kann mein Kunde die Beleuchtung einfach bedienen? Häfeles Licht-Experten führen das Fachpublikum anschaulich mit konkreten Beispielen durch das Thema. Neu ist **ONE CABLE**, das Licht aus dem Möbel in den Raum bringt und interessante Kücheninseln möglich macht. Oder das flexible Regalsystem **MODU<sup>3</sup>** mit in den Korpus integrierten Lichtbändern – unsichtbar verkabelt und vernetzbar mit Connect Mesh.

*Holz-Handwerk: Halle 12, Stand 602*

**Häfele SE & Co. KG**

72202 Nagold

[www.haefele.de](http://www.haefele.de)

## SCHNELL UND PRÄZISE

Digitale Verarbeitungsservices von Blum

**BLUM** unterstützt seine Kunden mit fast 20 digitalen Services und mehr als 800 **VERARBEITUNGSHILFEN** entlang der Wertschöpfungskette. Auf dem Messestand zur Holz-Handwerk stehen diese Verarbeitungshilfen im Mittelpunkt. Einer der Services ist die neue Schnittstelle direkt aus der 3D-CAD-Software zur

Verarbeitungshilfe Easystick. Hiermit können Tischlerinnen und Tischler künftig die CAD-Software nahtlos in einem durchgängigen Prozess mit dem automatisierten und einfach einzustellenden Anschlagssystem für Bohr- und Beschlagsetzmaschinen kombinieren. Das erklärte Ziel ist, die Verarbeitung hochwertiger Beschläge noch leichter und einfacher zu gestalten. Hardware-Highlights sind die Merivobox, die Plattform für Schubkästen, das Pocketsystem Revego und die Klappenfamilie Aventos top, die von 98 auf 35 Teile reduziert ist. *Holz-Handwerk: Halle 12, Stand 802*

**Julius Blum GmbH**

A 6973 Höchst

[www.blum.com](http://www.blum.com)



Hoch die Klappen: Neuer Oberschrank-Beschlag von Blum

## AUCH FÜR DIE KÜCHE

Form32 verbindet Technik mit Gestaltung

Das Handelsunternehmen **FORM32** vertreibt Designprodukte für Tischler und unterhält dazu Handelspartnerschaften mit renommierten Unternehmen in den Bereichen Tischbeschläge, Küchenschrankauszüge, Massivholztische, Bestuhlung und Klappenbeschläge. Auf der Holz-Handwerk stellt Form32 unter anderem Küchenschrankauszüge von **VIBO** vor, die sich durch gutes Design und Funktionalität auszeichnen und damit die Optimierung des Stauraums in der Küche erleichtern. In Kooperation mit **PÖTTKER** präsentiert Form32 einen 3D-Tischgestell-Konfigurator, der maßgeschneiderte Tischauszüge mit integrierten Funktionen ermöglicht. Und in seinem Onlineshop hat



Design muss funktionieren: Schrankauszüge von Vibo

Form32 die Einkaufsseite für **SCHULENBURG-BESCHLÄGE** auf den Kauf von Möbelverbindern optimiert. *Holz-Handwerk: Halle 12, Stand 831*

**Form32 Designelemente GmbH**

59556 Lippstadt

[www.form32.de](http://www.form32.de)

## ALLES FÜR DEN AUSBAU

Kronospan stellt ein breites Sortiment vor

Zur Holzhandwerk zeigt Kronospan die Kronodesign Global Collection 3.0 mit innovativen Designs für den Innenausbau. Die sorgfältig zusammengestellte Kollektion CO<sub>2</sub>-negativer Platten bietet Kunden ein breites Sortiment aufeinander abgestimmter dekorativer Produkte. Die Marken Kronoart und Kronobuild für Architektur- und Bauprodukte sowie wasserdichte Bodenbeläge der Marke Krono Original werden ebenfalls ausgestellt, darüber hinaus

auch Verbundplatten der Marke Sprela. Kronospan ist einer der weltweit führenden Hersteller melaminbeschichteter Platten, Spanplatten, OSB, MDF, HDF, Fußboden und weiteren Produkten, die im Möbel- und Innenausbau sowie in Architektur und Bau eingesetzt werden.

*Holz-Handwerk: Halle 12, Stand 919*

**Kronospan GmbH**

32839 Steinheim-Sandebeck

[www.kronospan.com](http://www.kronospan.com)



Produkte für den Möbel- und Innenausbau von Kronospan



Gefragt: Eiche Evoke Light aus der Kaindl Boards-Collection

## HOLZ NATUR UND UNI MATT

Trendbewusste Dekorwerkstoffe von Kaindl

Das Traditionsunternehmen Kaindl präsentiert in Nürnberg die Erweiterung seiner Anti-Fingerprint-Kollektion, neue Uni-Farben mit Matt-Natur-Oberfläche, furnierte Platten aus der RealWood-Line sowie Bestseller aus der Boards-Collection, wie etwa die **EICHE EVOKE**: Neben den Naturfarbstellungen bietet Kaindl hier die fast schwarze Variante Infinity an, die den Trend zu dunklen Holztönen aufgreift, sowie die helle, jugendliche Variante Light, die mit ausgeprägten Farbkontrasten zur Kombination mit vielen Unifarben anregt. Auch die ultramatten Oberflächen

dürfen nicht fehlen: Die Anti-Fingerprint-Produkte von Kaindl minimieren zuverlässig Fingerabdrücke und sind mechanisch sowie chemisch sehr beständig. Das macht sie strapazierfähig und leicht zu pflegen. Neben der bewährten Optiboard-Verbundplatte gibt es jetzt auch die Optifaced Board Platte mit einer Direktbeschichtung im Format 2800 x 2070 x 19 mm in zehn trendigen Farbtönen.  
*Holz-Handwerk: Halle 12, Stand 919*

**M. Kaindl GmbH**

A-5071 Wals

[www.kaindl.com](http://www.kaindl.com)

## Saubere Luft mit System

Fragen Sie den Fachhändler Ihres Vertrauens

### Die neuen Entstauber NE J - der Maßstab

- ABB Synchron-Reluktanz-Motor der Effizienzklasse IE5
- Volumenstrom von bis zu 8.000 m<sup>3</sup>/h
- Unterdruckbetrieb = 100% staubdicht
- Touchpanel für Parametrierung, Betrieb und Analyse
- Zertifizierte Brandschutzklappe (kein Löschmittel erforderlich)
- Bis zu 10 Bearbeitungsmaschinen anschließbar



Wir sind dabei:  
Holz-Handwerk  
19. - 22. März 2024  
Halle 10.0 Stand 212



**NESTRO**®

[www.nestro.de](http://www.nestro.de)

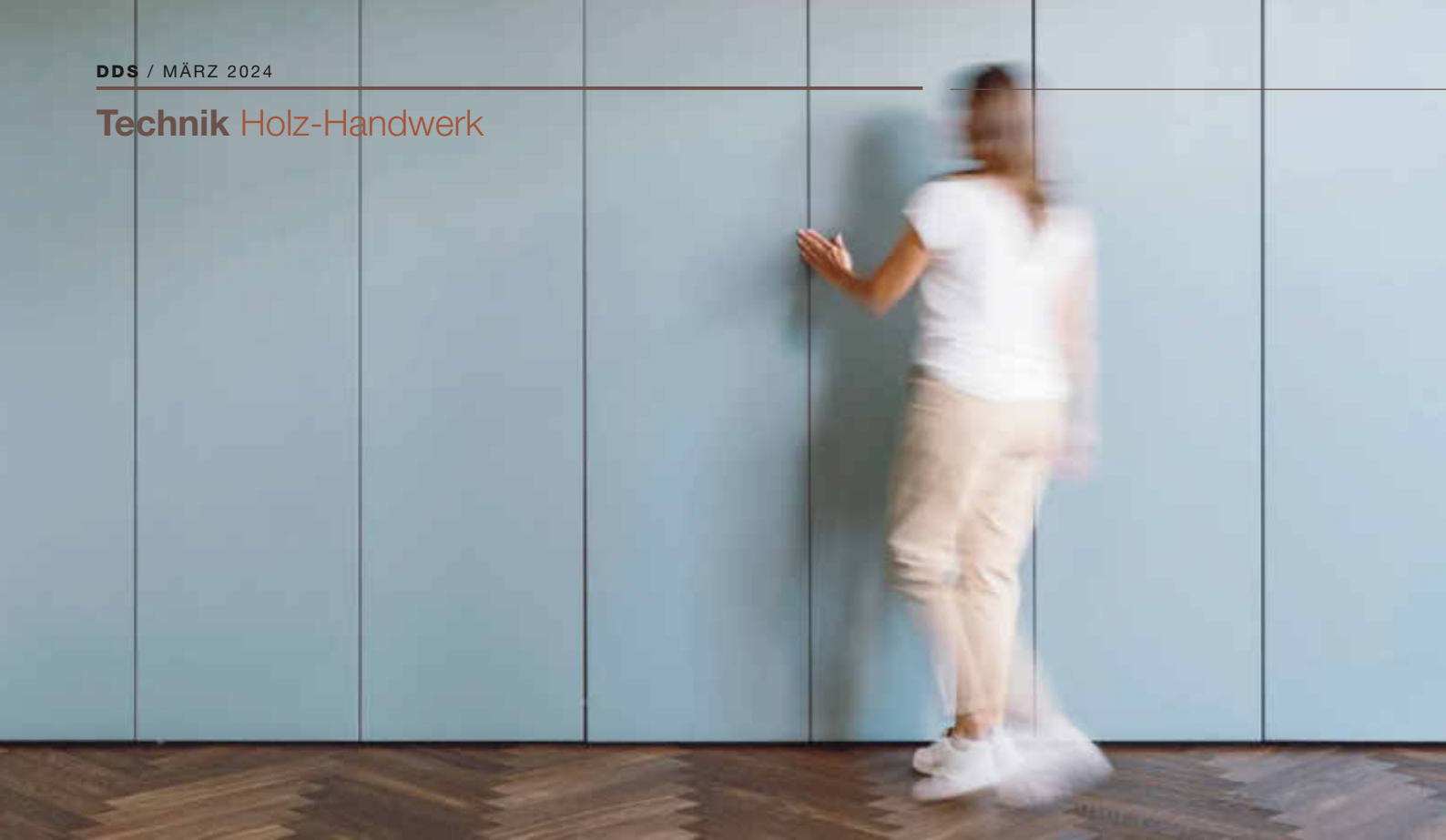

Ruhe für das Auge: Die raumhohe Schiebetür nimmt die Küchenzeile aus dem Blick

## WAS MAN NICHT SIEHT

Schiebetüren lassen ganze Küchenzeilen verschwinden und verändern deren Raumwirkung. Möglich machen das Beschläge von Hawa, die auch selbst dezent im Hintergrund bleiben.

**FLÄCHENBÜNDIG** schließende Schiebetüren stehen hoch im Kurs. Sie verändern Raumgröße und -wirkung und sorgen für Wow-Effekte, sowohl beim Enthüllen der dahinter versteckten Küchenzeile, als auch bei deren Verschwindenlassen. Der Beschlaghersteller Hawa hat die Ansprüche von Designern, Nutzern und Verarbeitern an solche Schiebetüren

gesammelt und in der neusten Generation seiner Dreh- und Falt-Einschiebebeschläge umgesetzt. Mit der Produktfamilie **HAWA CONCEPTA III** lassen sich ein-, zwei- und mehrflügelige Dreh- und Falt-schiebetüren verwirklichen, mit und ohne Griff, sowohl raumhoch und begehbar als auch für Highboards und Oberschränke. Versteckt wird die Küche hinter einer flächenbündigen Front. Beim Öffnen verschwindet der Hawa Concepta III sauber in der seitlichen Tasche. Die neue Beschlagetechnik arbeitet dabei unscheinbar im Verborgenen, trägt zu einer puristischen Optik bei und ist intuitiv zu bedienen: Das Öffnen und Schließen erfolgt ohne Kraft über wenige Touchpoints.

Hawa Concepta III liefert aber nicht nur dem Möbelkäufer Argumente, sondern auch dem Verarbeiter: Dank eines hohen Vormontagegrades und der Reduktion auf wenige Bauteile gelingt die Montage des Dreh- und Falt-Einschiebebeschlages samt dreidimensionaler Justierung über leicht zugängliche Einstellpunkte in weniger als zehn Minuten.

*Holz-Handwerk: Halle 12, Stand 612*



Einfache Bedienung ist für den Nutzer eines der entscheidenden Argumente

**Hawa Sliding Solutions AG**

CH 8932 Mettmenstetten

[www.hawa.com](http://www.hawa.com)



## STABILE FÜHRUNG

Neue Generation des Actro-Auszugs von Hettich

Mit Hettichs **ACTRO 5D** lassen sich Schubkästen intuitiv in fünf Richtungen ausrichten: Höhe, Neigung, Blende und die Tiefe können werkzeuglos eingestellt werden. Über die radiale Verstellung lässt sich einseitiger Offenstand oder der Versatz nebeneinander stehender Korpusse beseitigen. Die Seitenverstellung des Schnäppers macht ein Einstellen intuitiver und das Lösen

des Kastens durch Tastendruck komfortabler. Das Einsatzspektrum der Actro-5D-Führung umfasst die Belastungsstufen 10, 40 oder 70 kg. Je nach Anwendung, Gewicht und Komfortanspruch lassen sich unterschiedliche Führungen einsetzen – Schubkastenmaße und Korpusbohrungen stimmen immer überein. Wird nur eine Höhenverstellung gewünscht, kann alternativ die

Actro-You-Führung verwendet werden, die sich außerdem für das Actro-You-Zargensystem einsetzen lässt. Die identische Konstruktion macht auch den Wechsel zur neuen Actro-5D-Führung möglich.

*Holz-Handwerk: Halle 12, Stand 811*

**Hettich GmbH & Co. KG**  
32602 Vlotho  
[www.hettich.com](http://www.hettich.com)



**Actro 5D: für großformatige Fronten mit minimalistischem Fugenbild**

## FÜR EXTREME MATERIALIEN

Neue CNC-Maschinenwerkzeugserie von Aigner

Mit der Modellreihe **C863** hat Aigner neue DP-Nutschaftfräser für HPL-Plattenwerkstoffe entwickelt. In Schrupp-, Schrupp-Schlicht- und Schlicht-Ausführung sind die Spezial-DIA-Fräser sowohl auf Nestinganlagen einsetzbar als auch auf CNC-Konsolenmaschinen. Als Tragkörpermaterial wird das schwingungsdämpfende »Densimet«



**Aigners neue Fräserfamilie C863**

eingesetzt, ein Schwermetall, das aufgrund seiner außerordentlichen Zähigkeit auch zum Vermeiden von Werkzeugbruch eingesetzt wird. Durch die verschiedenen Ausführungen der Schneidprofilierung kann der Kunde selbst seinen Fertigungsablauf auswählen: Ob zuerst mit einem Schruppprofil vorgefräst und im Nachgang

geschlichtet wird, oder ob in einem Arbeitsgang mit einem Schrupp-Schlichtfräser fertig gefräst wird, entscheidet der Anwender bei der Auswahl der Werkzeuge.

*Holz-Handwerk: Halle 9, Stand 104*

**Aigner-Werkzeuge GmbH**  
A 4715 Taufkirchen/Tr.  
[www.aigner-werkzeuge.at](http://www.aigner-werkzeuge.at)

**DAS ORIGINAL FÜR VERTIKAL.**

**STRIEBIG SÄGEN LIVE ERLEBEN  
WIR SIND DABEI!**



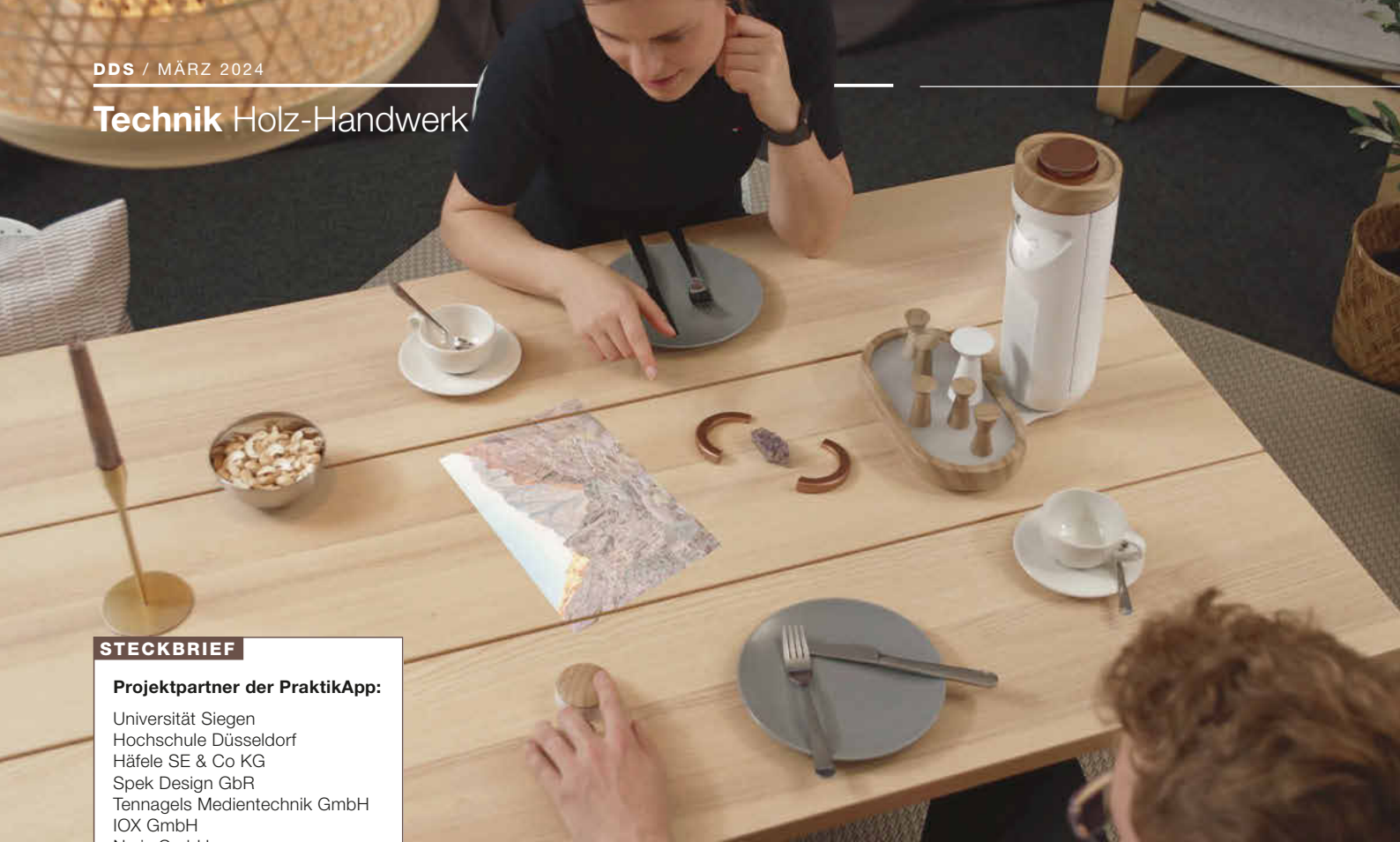

**STECKBRIEF**

**Projektpartner der PraktikApp:**

Universität Siegen  
 Hochschule Düsseldorf  
 Häfele SE & Co KG  
 Spek Design GbR  
 Tennagels Medientechnik GmbH  
 IOX GmbH  
 Nyris GmbH

# Gemeinsam statt einsam

WeHub ist ein smarterer Esstisch, der die soziale Interaktion steigert. Häfele hat ihn gemeinsam mit der Universität Siegen, der Hochschule Düsseldorf und anderen Projektbeteiligten im Rahmen einer wissenschaftlichen Studie entwickelt.



**Über die App können Fotos und Videos an eine einzelne Person oder an die ganze Hausgemeinschaft geschickt werden, um sie gemeinsam am Esstisch über den Tischprojektor zu erleben**

**DAS SMARTPHONE** ist immer und überall dabei und macht auch nicht vor dem Mittelpunkt der Familie, dem Esstisch, halt. Jedoch trennt uns die digitale Technik an diesem Ort mehr, als dass sie uns verbindet. Häfele möchte dies ändern und hat mit weHub den Esstisch als Ort der Zusammenkunft neu gedacht und damit ins digitale Zeitalter befördert.

Wir sind nicht nur zum Essen am Tisch, sondern wir machen Hausaufgaben oder Homeoffice, wir spielen und reden miteinander. Und genau das wird von weHub, einem smarten Esstisch, multimedial unterstützt: Wir sitzen nicht mehr alleine hinter unseren Smartphones, sondern gemeinsam am Esstisch.

Wer jetzt an ein weiteres piepsendes und blinkendes Gerät in unserem Zuhause denkt oder gar einen großen Flatscreen als Tisch vor Augen hat, liegt falsch. Das erklärte Ziel der Projektbeteiligten war es, das gesamte System so wohnlich wie möglich zu gestalten und somit die Akzeptanz eines smarten Möbelstücks enorm zu erhöhen. Denn »Möbel im privaten Bereich müssen einer ganzen Reihe emotionaler und ästhetischer Ansprüche genügen«, so Professor Dr. Marc Hassenzahl vom Lehrstuhl für Ubiquitous Design, Erlebnis und Interaktion der Uni Siegen. Aber

wie sieht er nun aus, der heimelige Hightech-Esstisch? Im Prinzip ist es ein klassischer Tisch, auf dem ein ansprechender LED-Projektor und mehrere kleine Holzobjekte stehen. Die Ähnlichkeit dieser Objekte in Form und Haptik zu uns vertrauten Dingen, wie eine Kaffeekanne oder Salz- und Pfefferstreuer, ist bewusst gewählt. Dadurch schlägt weHub eine haptische Brücke zwischen Virtualität und Realität.

**Verbundenheit statt nur Verbindung**

Das Hauptgerät ist der smarte Tischprojektor, der sowohl Inhalte über einen LED-Beamer projizieren als auch über eine integrierte Kamera Gegenstände erkennen kann. Bedient wird dieser über haptische Interaktionsobjekte, sogenannte Avatare. Die individuell gestalteten Objekte aus handschmeichelndem Holz repräsentieren dabei die einzelnen Mitglieder des Haushaltes, der Familie oder der WG, und haben unterschiedliche Funktionen. Via Smartphone-App werden die Avatare von den Mitgliedern des Haushaltes mit Inhalten befüllt, die dann vom Tischprojektor auf den gemeinsamen Esstisch projiziert werden.

In unserem schnelllebigen Alltag mit dem Smartphone in der Hand, gehört Fotos machen und

Der Esstisch wird mit dem weHub als zentraler Ort der Kommunikation und Interaktion digital unterstützt und das Gemeinschaftserlebnis gestärkt. Der Projektor findet, ohne Umbaumaßnahmen, Platz auf jedem Tisch und wahrt durch die nach unten gerichtete Kamera die Privatsphäre im Wohnraum



Fotos: Häfele SE & Co KG

Die Kamera im Tischprojektor erkennt die Avatare und andere Objekte, die mit unterschiedlichen digitalen Funktionen belegt sind

diese sofort zu teilen dazu. So gehen aber oft viele besondere Momente unter. Mit der Funktion »Later« kann mit weHub zum Beispiel das Teilen von Fotos und Videos auf später verschoben werden, wenn sich die Familie oder die WG am Esstisch versammelt.

### Alles kommt auf den Tisch

Die tagsüber an die Avatare gesendeten Inhalte werden dann gemeinsam angeschaut. Auch räumliche Distanzen zwischen abwesenden Familienmitgliedern werden so digital überbrückt und es entstehen, medial unterstützt, gemeinsame Momente am Esstisch. Neben dieser Funktion liefert weHub noch viele weitere. Zum Beispiel gibt es die Möglichkeit, etwa mit dem Objekt »Kaffeetasse«, den vorher damit verknüpften Wunsch nach einer anderen Musik- und Lichtstimmung auszuführen.

### Juryurteil ist Lob und Ansporn

weHUB wurde 2023 mit dem »Fokus Open« in der Kategorie »Special Mention« ausgezeichnet. Besonders gewürdigt hat die Jury, dass das Design von Anfang an voll integriert war, obwohl es sich bei weHub eigentlich um ein Forschungsprojekt handelt. »Ein Ansatz, der Schule machen sollte«, empfahl die Jury. Zudem erhielt weHub 2022 den »UX Design Award« in der Kategorie »Concepts«.

.....  
MICHAEL FATH, PROJEKTLEITER HÄFELE

finishing solutions

Wir warten auf Sie!

Halle 09  
Stand 208

Viale Veneto 13/15 35020 Saonara Padua  
+39 0498792458 | Fax +39 0498797561  
www.finiture.it | info@finiture.it

finiture  
finishing engineering

RSO Group

Datenverwaltung einfacher, schneller, effizienter.

RSO ERP

Die Branchensoftware für Tischler und Schreiner

www.rso.group/erp

AUTODESK  
Authorized ISV Partner

# IMMER AKTUELL

Egger stellt mit der neuen Kollektion Dekorativ 24+ auf das Rotationsprinzip um



Produktauswahl geht digital: Egger verbindet Innovationstempo mit Planungssicherheit

**Egger Holzwerkstoffe GmbH & Co. KG**  
59929 Brilon  
[www.egger.com](http://www.egger.com)

Zum ersten Mal präsentiert Egger eine rotierende Kollektion: Das bedeutet, dass sie spätestens alle zwei Jahre aktualisiert wird, es aber keine komplette Neuauflage geben wird. So kann der Hersteller schneller auf Trends reagieren, während Neuheiten mindestens vier Jahre im Sortiment bleiben und die Kunden für ihre Projekte Planungssicherheit haben. Handelspartner, Architekten und Verarbeiter erhalten damit ein Dekor- und Produktportfolio, das stets am Puls der Zeit ist.

Die **KOLLEKTION DEKORATIV 24+** umfasst mehr als 300 Dekor-Strukturkombinationen, davon 201 Eurodekor-Produkte im Dekor- und Materialverbund mit 68 Neuheiten, 32 PerfectSense-Oberflächen, davon 19 Neuheiten, sowie 75 Dekor-Strukturkombinationen im Arbeitsplattensortiment. Insgesamt hat Egger elf neue Oberflächenstrukturen entwickelt, die auf der Messe in Nürnberg zu sehen sein werden.  
*Holz-Handwerk: Halle 12, Stand 913*

## SYNCHRONSTART

Ostermann-Kanten zur Egger-Kollektion

Zeitgleich mit dem Verkaufstart der Egger-Kollektion Dekorativ 24+ erhält man bei Ostermann alle passenden Kanten. Die Kollektion enthält Holzdekore, matte Unis sowie Materialreproduktionen mit realistischen Prägungen. Ein Fokus liegt auf der Nachhaltigkeit: Alle Dekore lassen sich kombinieren und werden so auch langfristig wechselnden Anforderungen gerecht. Mit dabei sind auch zahlreiche PerfectSense-Lackplatten mit

Holz- und Unidekoren. Betriebe, die mit Nullfugen arbeiten, erhalten die Kanten für ihre Laser-, Airtec- oder Infratec-Aggregate mit TPU-Funktionsschicht. Für die Verarbeitung mit Heißluftgeräten gibt es alle Varianten auch mit Schmelzkleberbeschichtung.  
*Holz-Handwerk: Halle 12, Stand 808*

**Rudolf Ostermann GmbH**  
46395 Bocholt  
[www.ostermann.eu](http://www.ostermann.eu)



Keine Platte ohne Kante: Ostermann liefert schnell und flexibel

## LICHT UND SCHATTEN

Europlac bietet Werkstoffe mit Rillenstruktur

Strukturierte Materialien erfreuen sich nach wie vor hoher Beliebtheit: Mit seiner Serie **RILLO** hat Europlac einen Alleskönner in diesem Bereich herausgebracht. Die Platten werden in mehreren Varianten angeboten. Ob geradlinig oder als Rillo Wave: immer verleiht das dekorative Relief Möbeln und Einbauten durch das Spiel von Licht und Schatten, das auf der 3D-Oberfläche entsteht, einen besonderen Charakter. In ihrer Schlichtheit

sind die Strukturplatten Rillo, Rillo deep, Rillo wave und Rillo step zeitlose Produkte für den Innenausbau. Darüber hinaus können sie auch mit moderner Technik wie Digitaldruck oder Lasergravur nach Kundenwunsch individualisiert werden.  
*Holz-Handwerk: Halle 12, Stand 915*

**Röhr GmbH**  
88069 Tettnang  
[www.europlac.de](http://www.europlac.de)



Platten mit dekorativer Rillenstruktur von Europlac

## WIE SELBST VERLEIMT

Wittmann fertigt Platten nach Kundenwunsch

Der Werkstoffhersteller Wittmann im oberpfälzischen Roding produziert Massivholzplatten im **3-SCHICHT-AUFBAU** sowie **LEIMHOLZ**. Lieferbar sind viele heimische Holzarten, aber auch Import-Edelhölzer. Durch schonende Trocknung und emissionsarme Verleimung entstehen Platten mit hohem Stehvermögen und wertiger Optik. Diese werden nach Vorgaben der Kunden bezüglich Sortierung und Einsatz gefertigt:

Möbelfronten, Treppenstufen, Tischplatten, Türen, Parkett und mehr. Verwendet werden dafür überwiegend heimische Laub- und Nadelhölzer, auch als Thermohölzer. Als Importware sind die bekannten amerikanischen Hölzer, aber auch gängige Exoten lieferbar.

*Holz-Handwerk: Halle 12, Stand 825*

**Wittmann Holzverarbeitungs GmbH**  
93426 Roding, [www.wittmann-holzverarbeitung.com](http://www.wittmann-holzverarbeitung.com)



Material à la carte: Wittmann liefert Platten in Handwerksqualität

## SCHNELL FURNIERT

Speedmaster liefert Möbelteile in 48 Stunden

Der Zuliefer-Service Speedmaster hat sein Sortiment erweitert und den aktuellen Trends angepasst. Neu sind **TANNEN-FURNIER** sowie **LÄRCH** gedämpft-gebürstet: Dieses Furnier hat einen rustikalen Charakter mit Ästen und Rissen. Zudem bietet Speedmaster jetzt auch RAL-Lackfronten an, und mit der Combiplatte Aptico von Fundermax gibt es ein weiteres hochwertiges Produkt mit mattem Erscheinungsbild und

samtiger Haptik. Beidseitig mit Schichtstoff belegt, sind Fronten und Möbelteile in hoher Qualität garantiert. Der Dekorverbund mit weiteren Fundermax-Produkten wie Premium Star oder Star Favorit erweitert die Möglichkeiten der Raumgestaltung.  
*Holz-Handwerk: Halle 12, Stand 420*

**Speedmaster GmbH**  
91628 Steinsfeld  
[www.speedmaster.de](http://www.speedmaster.de)



Ruhiges Furnier, schicht verarbeitet: Tannenfront von Speedmaster



# TrunCAD

Die schnellste  
Möbelplanungssoftware  
der Welt

Jetzt im neuen Design



**TrunCAD GmbH**

Europapl. 1,  
88131 Lindau  
08382 989050  
[info@truncad.de](mailto:info@truncad.de)

QR Code scannen &  
kostenfrei testen





Lichtechter 2K-Schichtlack für hochbeständige Lackierungen mit matter Oberflächenoptik

# LEISTUNGSWASSER

Remmers zeigt auf der Holz-Handwerk innovative Lacksysteme: Im Fokus stehen leistungsfähige 2K-Wasserlacke sowie nachhaltige Hartwachs-Siegel und Öle.

**ALS SPEZIALIST** für Wasserlacke hat Remmers eine neue Serie mit 2K-Aqua-Lacken für anspruchsvolle Premium-Lackierungen entwickelt. Alle Produkte sind aufeinander abgestimmt, sichern hohe Beständigkeiten und lassen sich mit nur einem Härter verarbeiten. Zudem sind sie schulungsfrei gemäß der Verordnung EU 2020/1149 (Stichwort: Diisocyanate) – interessant v. a. für Anwender, die einen 1:1-Umstieg von lösemittelbasierten 2K-PUR-Lacken auf eine umweltfreundliche Alternative suchen. Der 2K-Schichtlack **AQUA 2SL-452** verfügt über hohe Transparenz sowie gute Anfeuerung und

ermöglicht hochbeständige Lackierungen mit matter Optik. Der 2K-Klarlack **AQUA 2HL-411/90** wurde für Hochglanzlackierungen entwickelt, trocknet schnell und ist nach Durchhärtung polierfähig. Neu ist auch der hochpigmentierte 2K-Isolierfüller **AQUA 2IF-437** mit Isolierwirkung gegenüber Feuchtigkeit und wasserlöslichen Holzinhaltstoffen. Abgerundet wird das Sortiment durch den 2K-Colorlack **AQUA 2CL-442/10** für hochbeständige, deckende Lackierungen. Eine weitere Neuheit ist der **AQUA HWS-712-HARTWACHS-SIEGEL [ECO]**. Da bei diesem Produkt der Temperaturanstieg im Trocknungsprozess geringer ausfällt als zuvor, besteht keine Gefahr der Selbstentzündung – nachgewiesen durch Labortests und bestätigt mit einem Prüfzeugnis. Weiterhin wichtig im Hartwachsiegel-Sortiment ist **HWS-112** – der lösemittelbasierte Klassiker dieser Produktgattung. Er verbindet die Vorzüge geölter Oberflächen mit den Schutzigenschaften einer 2K-Versiegelung. Ein Allrounder schließlich ist das festkörperreiche **HIGH-SOLID-ÖL HSO-118 [ECO]**. Hergestellt aus nachwachsenden Rohstoffen ist das Produkt vegan und eignet sich z. B. für die emissionsarme Pflege von Tischen und Arbeitsplatten.  
*Holz-Handwerk: Halle 12, Stand 826*



Remmers: inhabergeführtes Unternehmen mit fortschrittlichen Produkten

**Remmers GmbH**  
49624 Lönningen  
[www.remmers.de](http://www.remmers.de)

## SÄGE UND SOFTWARE

### Vertikale Plattensägen von Striebig

Auch im Handwerk ist der fehlerfreie Datentransfer von der Arbeitsvorbereitung in die Produktion ein essenzieller Qualitätsfaktor. Mit sieben verschiedenen Sägemodellen und funktionsstarken Lösungen für die digitale Unterstützung sieht sich Striebig in diesem Sektor gut aufgestellt. Das **OPTIDIVIDE-SYSTEM** ermöglicht es, bis zu 20 Jahre alte Striebig-Sägen nachzurüsten. Das System arbeitet unabhängig von der Maschinensteuerung. Für die Übertragung auf die Säge übernimmt es Daten aus marktüblichen ERP- oder CAD-Systemen.

Die High-End-Sägen **CONTROL** und **STRIEBIG 4D** lassen sich ab Werk mit BaseCut oder ExpertCut ausstatten. BaseCut erlaubt die Zuschnittoptimierung per Touchscreen direkt an der Säge. ExpertCut importiert Daten aus CAD- oder ERP-Systemen. Die auf die Säge abgestimmte Zuschnittoptimierung verarbeitet diese Daten, überträgt sie auf die Säge und führt die Bedienperson Schritt für Schritt durch den Plattenzuschnitt. Beide Systeme verfügen über einen Etikettendrucker an der Säge. *Holz-Handwerk: Halle 9, Stand 106*



Vertikal, digital, handwerksgerecht: Die Holz-Handwerk ist für Striebig Pflicht

Striebig AG  
CH 6014 Luzern  
[www.striebig.com](http://www.striebig.com)



# Zeit für mehr.

Kollektion Dekorativ 24+

Besuchen Sie **EGGER** auf der **HOLZ-HANDWERK**

19. – 22. März 2024 in Nürnberg, Stand 12.0-913 in Halle 12.0



Bei allen gezeigten und erwähnten Dekoren handelt es sich um Reproduktionen.

Immer inspirierend. Immer aktuell. Entdecken Sie unsere neue Kollektion mit einer einzigartigen Vielfalt an bewährten und trendigen Dekoren – auch einfach online verfügbar via Web und App. Unser rollierendes Kollektionskonzept gewährleistet Aktualität, die neuen Trend-Capsules bieten Inspiration am Puls der Zeit.



Entdecken Sie die neue Kollektion Dekorativ 24+  
[to.egger.link/kollektion-dekorativ](https://to.egger.link/kollektion-dekorativ)



**E EGGER**

MEHR AUS HOLZ.



Stephan Piotrowski legt großen Wert auf Alleinstellungsmerkmale: In seiner Demo-Küche kommt auch kochendes Wasser aus dem normalen Wasserhahn

# Jede Küche wird neu erfunden

In der Dortmunder Tischlerei Holz Total legen Stephan Piotrowski und sein Team großen Wert auf handwerkliche Qualität. Möbel plant und fertigt er mit der Software Swood Design und Swood CAM von der Bechtle PLM Deutschland GmbH.

**STEPHAN PIOTROWSKI** ist ein Mann, der schon als Kind Tischler werden wollte. Heute ist er Meister und hat eine eigene Werkstatt mit sechs Mitarbeitern in Dortmund. Mit »Holz Total« ist er im hochwertigen Möbelbau tätig, zum größten Teil für Privatkunden, aber auch ganze Praxiseinrichtungen gehören zu seinem Betätigungsfeld. Unterstützt wird das Team von den Software-Lösungen **SWOOD DESIGN** und **SWOOD CAM**, die aus dem Hause Bechtle PLM Deutschland kommen und sich speziell um die Belange der Tischler und Schreiner kümmern.

»Der Kunde will beraten sein«, hat Tischlermeister Stephan Piotrowski beobachtet, »denn er hat keine Ahnung, was er wirklich haben will.« Dafür gibt es den Profi, der seinen Kunden bei der Hand nimmt und ihm die Möglichkeiten aufzeigt, die eine Küche bieten kann. So kann der potenzielle Kunde durch die Nennung seiner Wünsche für sich in Anspruch nehmen, selbst Berater in eigener Sache zu werden, ohne es zu bemerken. »Das ist mein Alleinstellungsmerkmal, das ich auch auf meiner Website kommuniziere«, beschreibt Stephan Piotrowski seine Position im Markt. Das gilt für jeden Auftrag, jedes Projekt. Und speziell für die Küchenfertigung, die bei Holz Total den Schwerpunkt

einnimmt. Hier blüht der Chef auf, ist er doch selber Hobby-Koch und versteht es, seinem Team ein Höchstmaß an Verständnis für technische Feinheiten entgegenzubringen.

## Wenn der Chef selbst kocht ...

Wie sind bei dem vorhandenen Grundriss Spüle und Herd positioniert? Wo stehen Gewürze, Essig und Öle – unsichtbar und zugleich griffgünstig. Das allein macht schon den Vorteil einer Schreinerei aus. Denn diese Fragen werden in einem Möbelhaus mit Küchen als Massenware nicht gestellt. Hier darf der Interessent gerade noch Design und Farbe der Front bestimmen, der Verkäufer befüllt den Grundriss mit möglichst viel Standard-Schränken. Ganz anders bei Holz Total. Hier werden kreative Lösungen gesucht – und gefunden. Schon nach dem ersten Gespräch werden Nägel mit Köpfen gemacht.

Stephan Piotrowski zieht sein weiteres Ass aus dem Ärmel: Er fertigt eine Handskizze mit spitzem Bleistift in 3D an, die das ganze Projekt umfasst. Hier kann sich der Kunde ein klares Bild von »seiner« Küche machen »Bis zu dieser Phase brauche ich keine 3D-Software, meine Skizzen haben etwas Anheimelndes«, erklärt Stephan Piotrowski das Phänomen und nennt es den »Wow-Effekt.« Gemeint ist damit

### STECKBRIEF

**Tischlerei:** Holz Total,  
Stephan Piotrowski  
44369 Dortmund  
[www.holztotal.de](http://www.holztotal.de)

**Software:** Bechtle PLM  
Deutschland GmbH  
74172 Neckarsulm  
[www.bechtle-plm.com](http://www.bechtle-plm.com)



etwas, das als Erscheinungsform auffällt, ungewöhnlich ist. So wird jede Küche ein Unikat und für jeden Kunden neu erfunden.

### Jede Küche ist ein Unikat

Mit der Maschinenausstattung einer normalen Tischlerei, Formatsäge, Abricht- und Dickenhobelmaschine, Kanten-Anleimmaschine, einem CNC-gesteuerten Bearbeitungszentrum, Furnierpresse und eigener Spritzkabine ist Stephan Piotrowski gut gerüstet, um seine Ideen in der Praxis zu realisieren.

Nicht zufrieden war er hingegen mit der AV-Planung im eigenen Haus und dem Informationsfluss zwischen Büro und Maschinen. Er wusste um den Mangel – schließlich hatte er diese Arbeit über Jahre selbst erledigt. Als Lösung suchte er eine rechnerbasierte IT-Applikation, um eine höhere Prozesssicherheit in die Arbeitsabläufe zu bekommen. Und – das gibt er freimütig zu – er wollte sich mehr mit Design und den eigentlichen Chefaufgaben beschäftigen. Deshalb hat er auf Messen, im Internet und in der Fachliteratur Informationen zusammengetragen, die er zu dem Thema finden konnte. Die »alten«

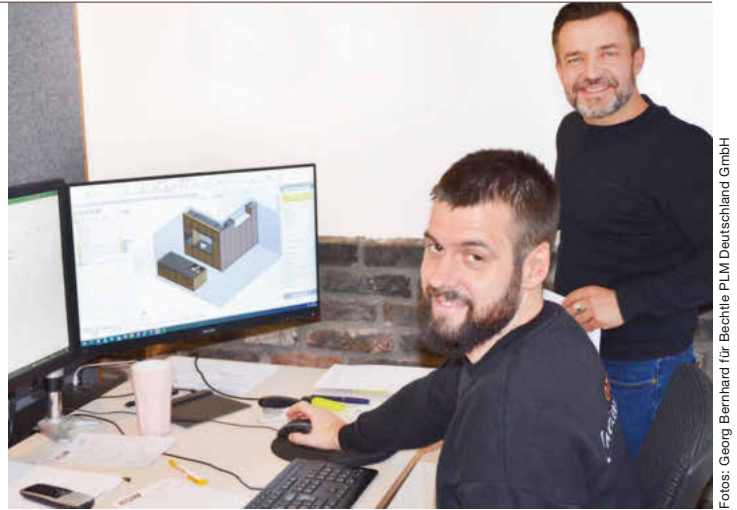

Fotos: Georg Bernhardt für Bechtle PLM Deutschland GmbH

Fertigungsplaner und Konstrukteur Tim Ulrich (vorne) und Reimund Rubelowski von Bechtle PLM Deutschland besprechen neue Features

Abläufe beschäftigten ihn noch fünf Jahre, bis er die richtige Lösung gefunden hatte. Das war dann 2019, ganz in seiner Nähe: in Dortmund.

### Warum in die Ferne schweifen?

Dort unterhält der Software-Reseller Bechtle eine Niederlassung und dort hat er den Pre-Sales-Consultant für Holz, Reimund Rubelowski, kennengelernt. Dieser ist Spezialist für Swood Design und

**MARX**  
OBERFLÄCHENTECHNIK GMBH

**BESTES  
FARBFINISH  
MIT MARX**

Entdecken Sie  
unsere Innovationen  
in der Lackiertechnologie

Besuchen Sie uns  
auf der Holz-Handwerk  
Halle 12 Stand 316

[www.marx-spritzgeraete.de](http://www.marx-spritzgeraete.de)

Premium  
Farbspritzgeräte



- ✓ Farbspritzgeräte für Industrie und Handwerk
- ✓ Lackierpistolen
- ✓ Pistolenwaschgeräte
- ✓ viel Zubehör
- ✓ umfassender Service
- ✓ über 30 Jahre Erfahrung

## Technik Holz-Handwerk



Besonders stolz ist das Team von Holz Total auf diese Musterküche in der eigenen Ausstellung



Im lichtdurchfluteten Atelier sind in offener Anordnung sämtliche administrativen Bereiche untergebracht, inklusive Chefschreibtisch



Die Fassade ist die Visitenkarte der Tischlerei Holz Total: Jeder potenzielle Kunde kann schon ahnen, was auf ihn zukommt

Swood CAM. »Wir haben uns direkt verstanden«, erinnert sich Piotrowski an den ersten Kontakt, »Ich habe sofort gewusst: Der Mann versteht mich und er spricht die gleiche Sprache wie ich.«

Mit Swood Design und Swood CAM hat der Holz Total-Chef genau die Lösung bekommen, die bei der täglichen Arbeit Unterstützung leistet. Dabei war ihm völlig klar, dass keine Software zur Darstellung von geschwungenen Freiformflächen gebraucht wurde. Viel mehr hat er auf eine Lösung Wert gelegt, die bei der täglichen Arbeit hilft. Sie sollte die Konstruktion im Bereich von 3D unterstützen, wie Maße per Maus-klick anzeigen, auf den Zehntel-Millimeter genau. Darüber hinaus sollte sie automatisch die Stücklisten generieren, Simulationen und Kollisionsbetrachtungen ermöglichen und einen problemlosen Datentransfer zu der CNC-gesteuerten Maschine garantieren, die in der Werkstatt als Kontaktadresse dient.

Swood hat sich in allen Tests bewährt. »Weil sie mit der CAD-Software Solidworks über einen soliden Unterbau verfügt, der sich schon viele Jahre im Markt als 3D-Software etabliert hat«, so Reimund Rubelowski. Swood ist also die spezielle Software für das Holzverarbeitende Gewerbe. Hier sind Schreiner, Tischler und Designer eingeladen, ihre Produktionshalle auf einem Bildschirm abzubilden. Das gilt im Besonderen für den handwerklich orientierten Schreiner, aber auch für industriell ausgerichtete Ladenbauer. Swood spricht die gleiche Sprache, sowohl von Werker als auch von Konstrukteur in der Arbeitsvorbereitung. Die Swood-Box ist das Herzstück jeder handwerkli-

chen, digitalen Arbeit. Hier definiert der Anwender die Regeln, mit denen Swood als »regelbasierte« Software arbeitet. Beispielsweise Abstand und Zahl von Verbindungselementen in Abhängigkeit vom Maß. Und hier werden die Konstruktions- und Funktionsregeln von Türen, Schubladen, Auszügen, Regalen hinterlegt und vieles mehr. Die Swood-Box ist eine an die Bedürfnisse des Anwenders anpassbare Bibliothek. Da können neben Beschlägen und Verbindungsmitteln alle Zeichnungsgrundelemente angelegt werden, welche der Anwender für seine individuelle Konstruktion braucht. Bausteinartig werden alle Elemente sinnvoll parametrisiert, eingefügt und verarbeitet.

### Mehr Zeit, gesteigerte Qualität

Hat sich die Investition gelohnt? »Und ob die sich gelohnt hat«, zieht Stephan Piotrowski eine positive Bilanz, »schon weil ich mich jetzt mehr um meinen Job als Chef kümmern kann.« Er weiß den Fertigungsablauf optimiert und fehlerfrei in den Händen seines Mitarbeiters, der für die Konstruktion zuständig ist. Zudem konnte die Qualität gesteigert werden. Jetzt sieht sich der Holz-Total-Chef in der Lage, einen weiteren Mitarbeiter einzustellen. Mit der Investition eines Fünf-Achs-Bearbeitungszentrums kann er nicht nur seine Kapazität ausbauen, er kann auch Aufgaben wie 3D-Bearbeitungen und Freiformflächen realisieren und noch kreativer werden.

GEORG BERNHARD, FREIBERUFLICHER FACHJOURNALIST



Raum- und Korpus-Konfiguratoren ermöglichen es Anwendern auch komplexe Einrichtungen schnell, detailliert und maßgenau zu planen und umzusetzen

# EINFACHE DURCHGÄNGIGKEIT

Palette CAD bietet eine neue Schnittstelle zu Blum Easystick und vereinfacht die Produktion.

**ALS NEUHEIT** zeigt Palette CAD auf der Holz-Handwerk, wie die CAD-Software nahtlos mit dem Anschlagssystem Easystick von Blum zusammenarbeitet. »Mit der Anbindung an die Systeme von Blum öffnen wir den Weg in die durchgängige Fertigung für viele Betriebe, die bisher noch vor Hindernissen standen«, erklärt Dirk Böckstiegel, Vorstand Business Development der Palette CAD AG. »Nicht jede Schreinerei hat Budget für einen großen Maschinenpark oder kämpft mit dem Fachkräftemangel, möchte aber den Schritt in die automatisierte Fertigung gehen. Die Kombination aus Palette CAD, Easystick und den dazu passenden Verarbeitungshilfen schließt hier eine große Lücke.«

Die Kombination aus Palette CAD und Blum bietet Vorteile im Planungs- und Fertigungsprozess: Schon bei der Planung können Palette-CAD-Anwender auf eine umfangreiche Bibliothek für Möbel und Beschläge zugreifen. Dank integrierter Schnittstellen zu Online-Shops lassen sich diese direkt aus der Planungssoftware bestellen. Ist die CAD-Planung fertiggestellt, enthält sie bereits alle relevanten Konstruktionsdaten für die fehlerfreie Verarbeitung. Diese werden über die CAD2BXF-Schnittstelle aus Palette CAD nahtlos an Easystick übergeben. Die anschließende Bedienung in Kombination mit der Verarbeitungshilfe »Minipress

top« oder »Minipress P« ist so intuitiv, dass keine CNC-Expertise erforderlich ist. Dirk Böckstiegel schaut voraus: »Ausgeschöpft ist das Potenzial dieser starken Partnerschaft mit der neuen Anbindung längst nicht. Gemeinsam mit Blum werden wir langfristig innovative Lösungen für das Handwerk erarbeiten und diese realisieren.«

*Holz-Handwerk: Halle 11, Stand 211*

## Palette CAD AG

70329 Stuttgart

[www.palettcad.com](http://www.palettcad.com)



Mit Easystick ist die Bedienung der »Minipress top« einfach und ganz ohne CNC-Fachkenntnisse möglich



Bohrpositionen werden aus Palette CAD digital ermittelt, Anschläge verfahren automatisch und zeigen die richtige Position an

# DER KUNDE KANN DAS

TrunCAD erleichtert die Korpuskonfiguration auf der Schreiner-Website



Mit **TRUNSHOP24** stellt TrunCAD einen Korpuskonfigurator für die Einbindung auf einer Website vor. Das Tool gibt dem Schreiner die Möglichkeit, Schränke und Küchen auf seiner Homepage vom Endkunden frei planen zu lassen. Die Einrichtungen können dann in TrunCAD übernommen und nach der Anpassung notwendiger Details aus TrunCAD 20XX direkt in die Fertigung übergeben werden. Durch die Möglichkeit, TrunSHOP24 auch mit einer Meta Quest 3 VR-Brille zu nutzen, kann der Schreiner seinen Showroom virtuell erweitern. Ein neues Schreiner-Netzwerk für TrunCAD-Kunden vermittelt Betriebe ohne eigene Produktion oder mit händischer Produktion an andere Betriebe, die ebenfalls TrunCAD einsetzen. Durch Datenübergabe im TrunCAD-eigenen Format wird die Auslastung beim produzierenden Betrieb erhöht und für Klein- und Montagebetriebe wird es einfacher, bei Engpässen Produzenten zu finden.

*Holz-Handwerk: Halle 11, Stand 113*

Ein intelligenter Algorithmus berechnet die Schrankaufteilung nach Nutzungsvorgabe

**TrunCAD GmbH**  
88131 Lindau  
[www.truncad.de](http://www.truncad.de)

## TEILEVERFOLGUNG MIT RFID

CAD+T bietet kontaktlose Kontrolle via Cloud

CAD+T hat ein vollständig anpassbares System zur **RFID-TEILEVERFOLGUNG** entwickelt, individualisierbar für jede Unternehmensgröße. Das digitale Netzwerk gewährleistet eine Verfolgung jedes Teils während des gesamten Produktionszyklus: Die Anwender behalten so den Überblick über ihre Ein- und Ausgänge in den jeweiligen Produktionsbereichen, egal ob Lager, CNC, Kante oder Zusammenbau und Lieferung. Der gesamte Prozess ist in Echtzeit verfügbar, sodass der Status jedes Teils von einem Computer, Laptop oder Mobilgerät aus verfolgt werden kann. Die

RFID-Etiketten sind in verschiedenen Größen und Funktionalitäten erhältlich. Die RFID-Teileverfolgung ermöglicht Echtzeiteinblicke in die Arbeitsabläufe und Ressourcen des Unternehmens, um die Effizienz auf allen Ebenen zu verbessern – Abweichungen vom Soll-Prozess werden sofort erkannt: CAD+T setzt mit der RFID-Technologie also auf die ganzheitliche Optimierung aller laufenden Prozesse.

*Holz-Handwerk: Halle 11, Stand 102*

**CAD+T Solutions GmbH**  
A-4052 Ansfelden  
[www.cadt-solutions.com](http://www.cadt-solutions.com)

## SOFTWARE ÜBERNIMMT

Extragroup begegnet dem Fachkräftemangel

Mit frischem Konzept startet **INTERIORCAD POWERED BY VECTORWORKS** in die Zukunft. Am diesjährigen Messestand stellt die Extragroup neben vielen innovativen 2024er-Funktionen auch drei preiswerte »virtuelle Mitarbeiter« für die zukunftsorientierte Tischlerei vor.: Die Versionspakete »Starter«, »Worker« und »Master« sind auf unterschiedliche Anforderungen

und Budgets zugeschnitten, was schon Existenzgründern oder Freiberuflern Zugang zu einem leistungsstarken und fertigungsrealistischen 2D- und 3D-CAD-System mit CNC-Ausgabe ermöglicht.

*Holz-Handwerk: Halle 11, Stand 104*

**Extragroup GmbH**  
48149 Münster  
[www.extragroup.de](http://www.extragroup.de)



In Software zu investieren kann langfristig Kosten einsparen



RFID-Etiketten: kostengünstige und einfache Teilekennzeichnung

## GELD ENTSTEHT IM KOPF

RSO beschleunigt den Produktionsablauf

Die RSO Group bietet einen durchgängigen Workflow für die Möbelplanung und -produktion, inklusive der kaufmännischen Abwicklung. Durch die Live-Anbindung zu Beschlägelieferanten in **RSO-CAD** kann bereits beim Erstellen der Produktionsdaten die Verfügbarkeit der Beschläge geprüft werden. Der Echtzeit-3D-Möbelkonfigurator **RSO-WEB** ermöglicht eine zusätzli-

che Maschinenparkauslastung. Und die zentrale Datenverwaltung **RSO-ERP** vernetzt alle Unternehmensbereiche. Durch einen modularen Aufbau ist das Softwarepaket für alle Betriebsgrößen geeignet. *Holz-Handwerk: Halle 11, Stand 207*

**RSO GmbH**

A-3532 Rastenfeld

[www.rso.group](http://www.rso.group)



RSO optimiert alle Ressourcen



Moldtech: Jede Information wird durchgängig gepflegt

## ALLES WIRD LEICHTER

TopSolid Wood mit neuer Programmversion

Eine Vielzahl an fertigungsrelevanten Automatismen umfasst die aktuelle Version der 3D-CAD/CAM-Software **TOP SOLID WOOD**. Zu den Neuerungen zählen die parametrische 3D-Konstruktion und die automatische Ableitung produktionsrelevanter Daten wie z. B. Layouts, Schnitte, Details und Explosionsansichten. Durch die parametrische Arbeitsweise

werden Veränderungen an Konstruktionen per Mausklick den neu gewünschten Dimensionen angepasst. Ein Änderungswunsch des Kunden oder eine Produktvariante lässt sich so schnell ausführen. *Holz Handwerk: Halle 11, Stand 305*

**Moldtech GmbH**

33154 Salzkotten

[www.moldtech.de](http://www.moldtech.de)

## ZWEITES STANDBEIN DANK HANDELSWAREN

Für uns hat sich das Arbeiten mit Handelsware zu einem zweiten Standbein entwickelt. So können wir dank TopaTeam der hohen Nachfrage an Möbeln gerecht werden. Der Umgang ist familiär und unkompliziert. Der Beitritt war für uns zu 100 % die richtige Entscheidung.

*Katja Bühler, Schreinerei Möbel Bühler, seit 2018 bei TopaTeam*

RAUMPLANUNG / MARKETING / NACHFOLGEBÖRSE

**TopaTeam**<sup>®</sup>  
HANDWERK & HANDEL

**H** **HOLZ-HANDWERK**  
Nürnberg, 19.3 - 22.03.24

**WIR SIND VOR ORT!**

**STAND 12.0-615**



Weitere Infos findest DU hier  
[topateam.com](http://topateam.com)

# ALLE DATEN IM GRIFF

Borm-Informatik verbindet Business ERP und Pointline CAD

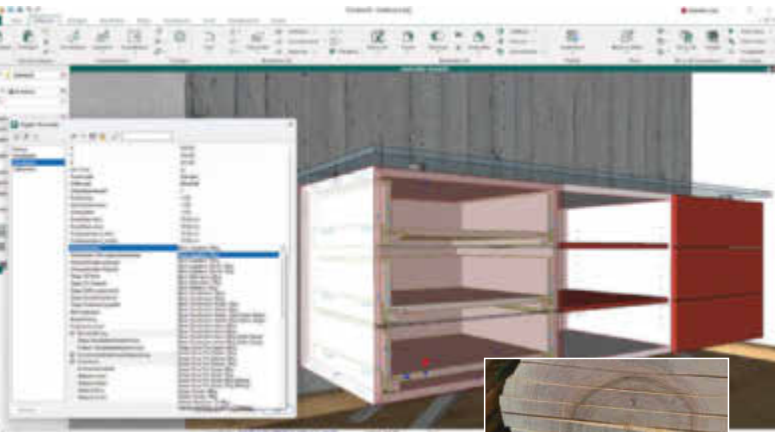

ERP steigert die Effizienz: Materialwirtschaft ist für viele Betriebe eine große Herausforderung



Mit **BORM BUSINESS ERP** wird der Produktionsprozess einer Schreinerei digital abgebildet: Anfragen, Bestellvorgänge, Warenein- und -ausgänge, Lagerbestände. Das System stellt mit dem Webtool Borm Live einen browserbasierten Zugriff auf die ERP-Daten zur Verfügung. Der Anwender kann von überall auf Projekte, Dokumente, Zeichnungen sowie die Zeiterfassung zugreifen. Pläne und Dokumente können bearbeitet werden. Die planerische Prozesskette lässt sich mit **POINTLINE CAD** abdecken. Dessen systematischer Aufbau ermöglicht die zeitsparende Erstellung von Konstruktionen und Plänen sowie Verkaufs- oder Angebotszeichnungen im gewünschten Detaillierungsgrad. Vielseitige Tools und flexible Bibliothekselemente erleichtern die Planung und Konstruktion individueller Bauteile, einschließlich fotorealistischer Bilder.

*Holz-Handwerk: Halle 11, Stand 110*

**Borm-Informatik GmbH**

44265 Dortmund

[www.borm-informatik.de](http://www.borm-informatik.de)

## ZEICHNEN UND TEILEN

Vernetzungsfunktionen im Fokus bei Imos

Die neue Version des Imos-Kernprodukts **IX CAD** bietet mehr Bedienungskomfort, v. a. bei Konstruktionsaufgaben. Die automatisierte Ausgabe für Einzelteilzeichnungen wurde optimiert, was manuelle Korrekturen erspart. Der Cloud-Service **IX SCOUT** stellt Auftrags- und Produktionsdaten auf mobilen Endgeräten bereit, ohne Installation einer App. Neu ist u. a. eine Messfunktion, die es erlaubt,

Abstände aus der 3D-Darstellung zu ermitteln und vor Ort mit tatsächlichen Maßen zu vergleichen. **IX SHOWCASE** ist ein weiterer Cloud-Service, der es ermöglicht, die iX-CAD-Konstruktionen mit Kunden oder Planern auszutauschen.

*Holz-Handwerk: Halle 11, Stand 203*

**Imos AG**

32052 Herford

[www.imos3d.com](http://www.imos3d.com)



Die neue Version der Imos-Software schafft Mehrwert per Cloud

## ERP KOMPLETT

Branchensoftware Triviso kann jetzt mehr

**TRIVISO ERP** ist eine durchgängige, flexible Software für Schreinereien, Holzbau- und Metallbaubetriebe. Mit neuen Funktionen hat das schweizerische Softwareunternehmen die mobile Betriebsdatenerfassung erweitert, welche von unterwegs per Smartphone oder Tablet erfolgt. Der persönliche Kalender, der Aufgaben, Einsätze und Prozessfortschritte verwaltet, hat sich bei Mitarbeitenden in der Produktion bewährt, aber vor allem im Service und auf der Baustelle. Die neue digitale Arbeitsmappe gewährt ortsunabhängigen Zugriff auf die notwendigen Projektdaten. Mitarbeitende können Fotos, Skizzen oder Dokumente direkt von der Baustelle hoch- und herunterladen. Außerdem können eigene Spesen-



Das digitale Spesenmanagement ist auch von unterwegs möglich

belege fotografiert und über die mobile Betriebsdatenerfassung dem Speseneintrag zugeordnet werden.

*Holz-Handwerk: Halle 11, Stand 208*

**Triviso GmbH**

79098 Freiburg

[www.triviso.de](http://www.triviso.de)

## SCHÖNER UND SCHLAUER

Pytha Lab zeigt eine neue Programmversion

Zuletzt haben sich die Pytha-Entwickler vor allem dem Thema »Produzieren« zugewandt. Die **VERSION 26** bietet nun zahlreiche neue bzw. verbesserte Funktionen. So kann die Software jetzt über ein neues 3D-Material Bauteile noch detailreicher darstellen. Hierbei berücksichtigt das Programm, dass diese in der Realität an den Schmalseiten meist eine andere Materialbeschaffenheit aufweisen als an den großen Flächen. Die Software zeigt z. B. an den Kanten von Massivholz die unterschiedliche Maserung des Längs- und des Hirnholzes an. Pytha kann dies in V26 nicht nur korrekt abbilden, sondern erkennt auch automatisch die richtige Orientierung der Faserrichtung. In der Arbeitsvorbereitung bietet die neue Materialeigenschaft eine hilfreiche Vorschau- und Kontrollfunktion. Plattenwerkstoffe wie beschichtete Spanplatten zeigen an den Schmalseiten ihr Kernmaterial. Wird über den Werkstattbefehl

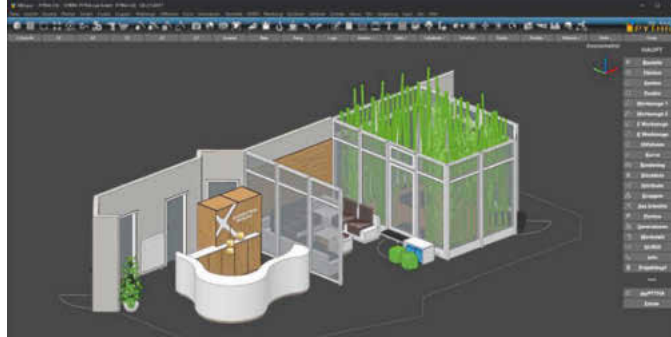

**Dark Mode:** die Pytha-Oberfläche ist nach Wunsch veränderbar

»Umleimer« eine entsprechende Kantenbearbeitung zugewiesen, verschwindet das Kernmaterial und das Kantenmaterial wird sichtbar. Bauteilnamen sind in Pytha eine Voraussetzung für viele Funktionen und Automatismen. Sie tauchen in Stücklisten, Zeichnungen usw. auf und bilden die Grundlage für die automatische Zuordnung von Bohrbildern, Möbelverbindern und Umleimern. Pytha erkennt jetzt selbstständig und auf intelligente Weise die Standardbauteile eines Möbelstücks und vergibt die passenden Namen. Version 26

kann 3D-Modelle jetzt auch in das glTF- bzw. GLB-Datenformat für den Austausch von texturierten 3D-Modellen exportieren. Dabei berücksichtigt das Visualisierungsmodul »RadioLab« sogar Licht- und Schatteninformationen. Darüber hinaus wurde die grafische Benutzeroberfläche des Pytha-Modellierers überarbeitet und kann nun individuell angepasst werden. *Holz-Handwerk: Halle 11, Stand 303*

**Pytha Lab GmbH**  
 63741 Aschaffenburg  
[www.pytha.com](http://www.pytha.com)

## FINISH OHNE SICHTBARE LEIMFUGE

Mobile Kantenanleimmaschine von Wegoma-Virutex



Das neue mobile ZeroLine-Gerät sorgt für eine optimale Verbindung zwischen Werkstück und Kante

Dieses Jahr zeigt Wegoma-Virutex mit dem mobilen **ZEROLINE**-Kantenanleimgerät eine Neuheit auf der Holzhandwerk Nürnberg. ZeroLine eignet sich besonders für alle Kanten mit co-extrudierter oder nachbearbeiteter Funktionsschicht, der sogenannten Laserkante. Das Ergebnis ist eine Kantenbeimung von hoher Qualität an geraden, runden, geschweiften oder um bis zu 50° schräg angeschnittenen Werkstücken. Bei einer vergleichsweise günstigen In-

vestition von unter 6 000 Euro und aufgrund der einfachen Anwendung und schnellen Arbeitsbereitschaft empfiehlt sich dieses Gerät besonders für Klein- und Mittelserien mit Kanten bis zu 3 mm Dicke. Auch Acryl und sogenannte 3D-Kanten können damit bearbeitet werden. *Holz-Handwerk: Halle 12, Stand 516*

**Wegoma-Virutex Connection GmbH**  
 76307 Karlsbad-Ittersbach  
[www.wegoma-virutex.de](http://www.wegoma-virutex.de)

## Produktneuheiten und Messeaktion

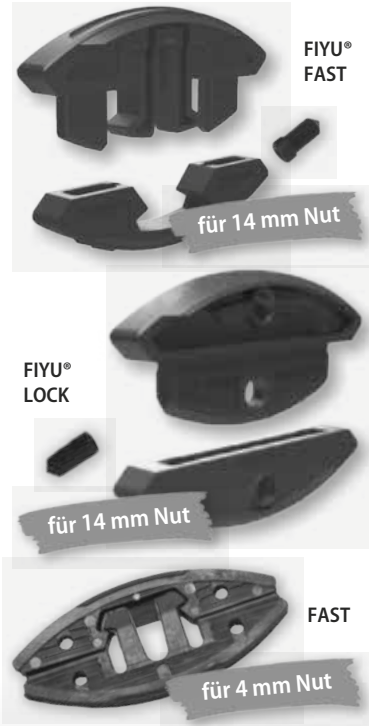

**MESSE AKTION** **GRATIS Probe-Kartusche**

+++ FASERVERSTÄRKT +++  
 1-K-PUR Montagekleber

- I Sehr hohe Festigkeit
- I Über-Kopf-Montage
- I Überlackierbar



Besuchen Sie uns & holen Sie sich Ihre Gratis Probe-Kartusche  
 Fensterbau Frontale+HolzHandwerk  
 Halle 4 Stand 150

[www.knapp-verbinder.com](http://www.knapp-verbinder.com)  
 Tel.: +49 (0)8106/995599-0  
 Tel.: +43 (0)7474/79910

online-store

Wir verbinden Ihre Ideen ...

# DATEN KÖNNEN MEHR

Compass Software zeigt Weiterentwicklung seines Treppenbauprogramms

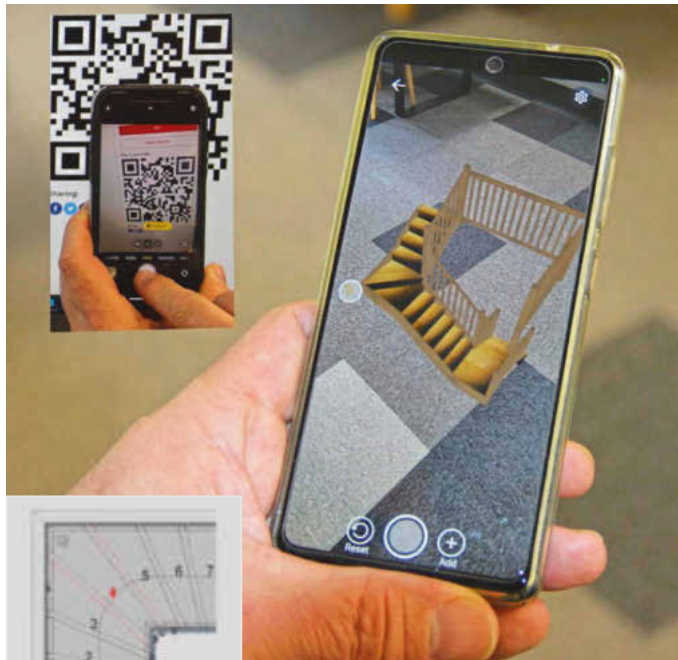

Dynamischer Flansch parallel zur Stufenkante

Augmented Treppenbau: Der QR-Code bringt die Treppe ins Bild

Compass präsentiert Neuerungen in seiner Treppenbau-Software. Mit einer **SVG-SCHNITTSTELLE** für die Handoberfräse können Stufen, Wangen und Handläufe als SVG-Format exportiert werden. Der Treppenbauer kann die Teile fräsen, ohne mit einer Schablone arbeiten zu müssen. Dies erleichtert die manuelle Arbeit für Kunden ohne CNC-Maschine.

Eine **OBJ-SCHNITTSTELLE** für Augmented Reality und 3D-Druck ermöglicht es, Treppen im OBJ-Format für AR-Anwendungen, 3D-Druck und 3D-Präsentationen zu exportieren.

Über eine externe **AUGMENTED-REALITY-APP** kann ein QR-Code erzeugt werden, mit dem die Treppe auf einem Smartphone oder Tablet in beliebige Räume projiziert werden kann.

Die Treppen können als **PLASTISCHES 3D-MODELL** auf einem 3D-Drucker ausgedruckt und als innovatives Verkaufsinstrument eingesetzt werden. Der **DYNAMISCHE FLANSCH** kann parallel zur Stufenkante ausgerichtet werden. Dies ist wichtig, damit der Flansch ohne Überstand unter kleine Stufenköpfe passt. Die Option »Parallel zur Stufenvorder- und -hinterkante« verbessert die Auflage der Stufe und erspart manuelles Nacharbeiten und Prüfen der Beschläge.

Holz-Handwerk, Halle 11, Stand 108

## Compass Software GmbH

44379 Dortmund

[www.compass-software.de](http://www.compass-software.de)

## ZEIT AUF DEM TABLET

Digi-Software zeigt App für digitale Formulare

Die Zeiterfassungsexperten von Digi-Software präsentieren in Nürnberg u. a. ein neues Software-Modul namens **DIGI-FORM**. Damit können Papierformulare digital auf



Gewohnter Anblick: digital abgebildetes Papierformular

einem Tablet abgebildet und dort ausgefüllt, unterzeichnet und versandt werden. Eine übersichtliche Menüführung erleichtert die Bedienung, erspart die Anwenderschulung und bietet viele Zusatzoptionen. Die erfassten Daten werden automatisch entweder an die Auswertungssoftware übertragen, an die Digi-Bürosoftware oder je nach Konfiguration auch an andere ERP-Systeme. Dort stehen sie als PDF-Dokumente zur Weiterbearbeitung zur Verfügung. Holz-Handwerk: Halle 11, Stand 205a

## Digi-Software GmbH

70794 Filderstadt

[www.digi-software.de](http://www.digi-software.de)

## CAD OHNE CAD-WISSEN

Online-Möbelplaner von EDV & CAD Group

Die EDV & CAD Group zeigt auf der Holz-Handwerk die neueste Version des Online-Schrankplaners **MREGIO**. Dieser unterstützt sowohl Tischler und Schreiner als auch Endkunden beim Planen von Schränken oder ganzen Räumen. Dabei können die Entwürfe nahezu ohne CAD-Kenntnisse erstellt werden. Die übersichtliche Benutzeroberfläche der Spieleplattform »Unity« erlaubt eine zügige Einarbeitung, sodass bereits innerhalb weniger Minuten beeindruckende Ergebnisse erzielt werden.

MRegio leistet seine Dienste aber auch unterwegs, wenn es darum geht, beim Kunden schnell noch einen Schrank zu

planen. Lieferanten wie Beschläge-, Dekor- oder Möbelhersteller haben die Möglichkeit, ihr Sortiment in MRegio integrieren zu lassen. Holz-Handwerk: Halle 11, Stand 101

## EDV & CAD Group

83737 Irschenberg

[www.edv-cad.de](http://www.edv-cad.de)



Für online geplante Schränke werden in ElementsCAD die Fertigungsdaten ausgegeben



## DIE KRAFT DER GRUPPE

TopaTeam-Aktionen auf der Holz-Handwerk

Das Schreiner- und Tischler-Netzwerk **TOPATEAM** informiert über die Vorteile einer Partnerschaft und wirbt mit Messeaktionen um neue Mitglieder. Wer direkt auf der Messe TopaTeam-Partner wird, darf am Glücksrad drehen und hat dadurch die Chance auf drei Monate Beitragsfreiheit. Beim Wett-nageln erhält jeder, der den Nagel auf einen Schlag versenkt, einen kleinen Überraschungsgewinn. Die Topa-

Team-Bereichsleiter informieren am Stand über die Leistungen von TopaTeam. Auch für Neugründer ist die Partnerschaft mit TopaTeam attraktiv, da sie von Anfang an auf die langjährige Expertise des Schreiner- und Tischler-Netzwerks setzen können.  
*Holz-Handwerk: Halle 12, Stand 615*

**TopaTeam GmbH**  
85283 Wolnzach  
[www.topateam.com](http://www.topateam.com)



Einladung zum Marketing: TopaTeam stärkt seine Mitglieder

## MEISTERFEIER

40 Jahre Meisterteam-Kooperation

Tischler, Metallbauer, Fensterbauer und Glaser gründeten 1984 eine Kooperation, um die Wettbewerbsfähigkeit von Handwerksbetrieben zu verbessern. Daraus hat sich das bundesweit aktive **MEISTER-TEAM** entwickelt. 270 mittelständische Unternehmen sind hier vernetzt. Zur Gruppe gehören auch industrielle Lieferanten, Dienstleister und Handelspartner. In diesem Jahr feiert das Meisterteam sein 40-jähriges Bestehen.

Der zentrale Service ist nach wie vor attraktiv: Die Mitglieder erhalten für die Bündelung des Einkaufs von den Lieferanten günstige Konditionen, bekommen eine Bonus-Rückvergütung und nutzen die Angebote der Dienstleister. Zur Kernkompetenz hat die Gruppe den Erfahrungsaustausch entwickelt. Meisterteam greift Entwicklungen auf und setzt Trends um. Beispiele sind die Unterstützung bei der Digitalisierung und bei der



Grund zu feiern: Das Meisterteam präsentiert seine Services

Gewinnung von Fach- und Führungskräften, sowie bei der Integration von Robotik und KI in die betrieblichen Abläufe. Seine Jubiläums-Jahrestagung führt das Meisterteam vom 25. bis 27. April am Wissenschaftsstandort Potsdam durch.  
*Holz-Handwerk: Halle 12, Stand 622*

**Meisterteam LGF GmbH & Co. KG**  
21149 Hamburg  
[www.meisterteam.de](http://www.meisterteam.de)

# systemainer®

Wir stellen aus:  
**HOLZ-HANDWERK 2024**  
BESUCHEN SIE UNS:  
12.0-302

## Systainer<sup>3</sup> Combi und Sortainer

Sortier- und Aufbewahrungslösungen für Werkstatt, Fahrzeug und Baustelle

- Koppelbar
- Mobil
- Kompatibel
- Anpassungsfähig
- Organisiert
- Individualisierbar



**TANOS** Systainer<sup>3</sup> – Die neue Generation – nicht nur eine Box, sondern ein System!

Erfahren Sie mehr unter:  
[www.TANOS.de/neuheiten](http://www.TANOS.de/neuheiten)



Während der Technologietage bei Homag entdecken die Besucher Maschinen, Werkzeuge und Software, um die handwerkliche Fertigung zu erleichtern und zu optimieren

# Die Hausmessen kommen!

Mehrere namhafte Maschinenbauunternehmen setzen 2024 verstärkt auf Hausmessen und andere, eigene Veranstaltungen. Die ersten Termine sind bereits gelaufen, zu den kommenden laden sie Tischler und Schreiner herzlich ein!

**ES WAR EIN PAUKENSCHLAG**, als Homag im September 2023 als erster großer Aussteller das Aussetzen von der Holz-Handwerk öffentlich verkündete. Andere Maschinenbauunternehmen und deren Zulieferer folgten peu à peu. Unisono gaben die Firmen in ihren Statements wirtschaftliche Gründe für diese zunächst unpopuläre Entscheidung an. Oder sie hüllten sich darüber in Schweigen und verschwanden einfach wieder still und heimlich von der offiziellen Ausstellerliste der Nürnberger Messe. Inzwischen haben viele dieser Unternehmen eigene Hausmessen angekündigt, um den direkten Kontakt zu ihren Kunden zu pflegen. Dies scheint Vorteile zu bieten: »Bei diesen dezentralen und lokalen Events können wir gezielt individuell auf unsere Kunden eingehen und maßgeschneiderte Lösungen für ihre speziellen Anforderungen zeigen«, betonte etwa der Homag-Vorstandsvorsitzende Dr. Daniel Schmitt.

Bis zum Erscheinen unserer dds-Messeausgabe werden schon die ersten, teils kurzfristig angesetzten Veranstaltungen vorüber sein. Ein Überblick über das, was war, ist und kommen wird:

## Altendorf – Händlerevents im Herbst

Der Schauraum von **ALTENDORF** und **HEBROCK** in Minden ist sehenswert: Neben der Besichtigung der historischen Formatkreissägen können Interessenten

nach vorheriger Anmeldung auch die neuesten Technologien, wie etwa das »Hand-Guard«-System und die Kantenanleimmaschinen der F- und K-Serie Next selbst ausprobieren. »Wir selbst veranstalten keine eigene Hausmesse«, erklärt Marketingchef Ansgar von Garrel auf Anfrage von dds. Er verweist auf die zahlreichen Vertragshändler und deren Aktivitäten: »Hier sind die Termine noch nicht überall bekannt, da die meisten Events im Herbst 2024 geplant sind.«

## Biesse – frisch geschliffen & gefräst

Bei den vergangenen Schleiftagen im Herbst hatten der Schleifmittelanbieter **KA.EF.**, die Experten für Bürstentechnologie von **FLEX TRIM** und Maschinenspezialist **BIESSE** mit praktischen Anwendungen begeistert. »Die Resonanz der Gäste an den beiden Tagen war ausgesprochen positiv«, zeigte sich Florian Sieber, Produktmanager Schleiftechnik von Biesse Deutschland, über die dritte Auflage der Schleiftagerefreut. Am 17. und 18. Oktober 2024 findet auf dem Campus Ulm die Biesse-Hausmesse »Inside Campus Ulm« statt und zuvor am selben Ort Technologietage zur Verbindungstechnik am 16. Mai 2024 und zum Schalungsbau am 20. Juni 2024.

Bereits am 22. Februar 2024 lief in der Biesse-Academy die Masterclass »Herausforderung Sonderbau« als Online-Event. Zusammen mit dem CAD-

CAM-Softwarepartner **MOLDTECH** und **ATMOS**, dem Lieferanten von Vakuumpressen, erklärten Experten von Biesse besondere Anforderungen, wie etwa die Fertigung konvexer, konkaver, reliefgefräster und tiefgezogener Elemente.

## Felder ist überall in der Nähe

Mit den Marken **FELDER**, **FORMAT4**, **MAYER**, **EMC** und **HAMMER** bespielt die **FELDER GROUP** schon seit vielen Jahren eigene große Schauräume in Deutschland, wir haben in dds 2/2023 ausführlich darüber berichtet. In diesem Frühjahr nutzen die Österreicher diese flächendeckende Infrastruktur und laden Kunden und Interessenten zu umfangreichen Hausmessen sowie Oberflächentagen ein. Tischler und Schreiner haben so die Möglichkeit, alle Maschinenneuheiten nicht nur in Augenschein zu nehmen, sondern direkt im Betrieb zu erleben.

In den Ausstellungszentren sind unterschiedliche Baureihen zu jeder Bearbeitungsaufgabe zu sehen. So gibt es bei den Oberflächentagen von der kleinsten »FW 850« bis zur »Findustry« und »Finebrush« für jede Betriebsgröße die passende Maschine.



Foto: C. Gahle, dds

Bei CNC-Bearbeitungszentren von Format4 haben Tischler und Schreiner die Wahl zwischen 5-Achs-CNC-Bearbeitungszentren, CNC-BAZ für die Fensterproduktion mit automatisierten Konsolen-, Sauger- und Rahmenspannern, Nesting-CNC-Bearbeitungszentren sowie platzsparenden CNC-Lösungen.

Alle Maschinen erfüllen höchste Sicherheitsstandards und machen die Produktion im Handwerk noch effizienter. Die entsprechende Software kommt ebenfalls von Felder. So wird daraus ein Komplettpaket für die Fertigung von Serien oder individuell gestalteten Unikaten.

**Für jeden Bedarf gibt es im Felder-Schauraum ein passendes Maschinenmodell**



## Handwerk

fachjobs24.de – hier finden Arbeitgeber

## Köner mit Berufserfahrung und engagierten Nachwuchs

- ✓ Sprechen Sie Nutzer von Branchen-Fachmedien an: die Interessierten und Engagierten ihres Fachs
- ✓ Erreichen Sie die Wechselwilligen, schon bevor sie zu aktiven Suchern werden
- ✓ Für optimales Personalmarketing: Präsentieren Sie sich als attraktiver Arbeitgeber der Branche

Einzigartiges Netzwerk zielgruppenspezifischer Branchen-Channels



Augenoptik



Architektur



Industrie



Arbeitswelt



Wissen

34 Online-Partner | 28 Print-Partner

**fachjobs24.de**  
Das Stellenportal für Ihren Erfolg!

## Technik Maschinenneuheiten

### Homag – Thementag in den Werken

Auf den **HOMAG-TECHNOLOGIETAGEN** erfahren Besucher an den verschiedenen Standorten deutschlandweit hautnah alles über exklusive Lösungen in den Bereichen Zuschnitt, CNC, Kantenbearbeitung und Bauelementefertigung. Neben Maschinen, Zellenlösungen, digitalen Produkten und Produktionsmethoden in der Holzbearbeitung steht vor allem der persönliche Dialog mit den Besuchern im Vordergrund. Gemeinsam wird in die Welt der neuesten Technologien rund um die Holzbearbeitung eingetaucht – und das für jeden mit dem passenden Fokus.

Bereits stattgefunden haben zwei Veranstaltungen am Stammsitz in Schopfloch zu den Themen »Vernetzte Werkstatt« am 22. Februar und »Fenster« am 6. und 7. März 2024. Ein besonderer Höhepunkt ist in diesem Jahr das Jubiläum »25 Jahre Homag-Fensterfertigung«. Noch bis zum Sommer profitieren die Besucher der Technologietage von einem attraktiven Preisvorteil für definierte Baureihen, von denen sie sich live vor Ort überzeugen können. An allen Veranstaltungstagen gelten besondere Öffnungszeiten, teilweise bis 20 Uhr. Sie bieten allen Interessenten ganztätig die Gelegenheit zum Fachsimpeln und ermöglichen den entspannten Austausch von Experten

mit Experten. Homag lädt Tischler und Schreiner ein, nach getaner Arbeit gemeinsam den Tag ausklingen zu lassen. Zusätzlich können Maschinen, Dienstleistungen und Software-Lösungen über das gesamte Jahr hinweg in den Homag-Showrooms live in Aktion erlebt werden. Hier wird empfohlen, einen individuellen Vorführtermin zu vereinbaren. Vielfältige Online-Webinare sowie der beliebte Homag-Treff im Herbst runden das Angebot ab.

### Ima – Kantenexperten willkommen!

Die Kantenwelt wird vielfältiger. Diese Vielfalt bildet **REHAU** auch mit den Produktfamilien Raukantex sowie Rauvisio ab. Für das »perfekte Bauteil« braucht es den optisch fugenlosen Übergang von der Platte zur Kante. Beim Kantensymposium am 14. März 2024 können Tischler und Schreiner erleben, wie Produkt, Prozess und Material ideal zusammenspielen. Außerdem werden neue Aggregate für die Bekantung von 90°-Innenecken und Arbeitsplattenverbindungen bei dünnen Platten sowie bei neuen Wandverkleidungen mit Brandschutzzertifizierung vorgestellt. Gastgeber des 33. Kantensymposiums ist, ganz im Nordosten Nordrhein-Westfalens, **IMA SCHELLING** in Lübbecke.

### Paul Ott – Kanten in Österreich

Die **PAUL OTT GMBH** aus Lambach in Oberösterreich hat sich 2024 ebenfalls gegen eine Teilnahme an der Holz-Handwerk in Nürnberg entschieden. Um aber dennoch für die Kunden eine Möglichkeit zum Austausch zu schaffen, wird es in Lambach eine Hausmesse geben: »Wir freuen uns darauf, am 11. und 12. April 2024 Kunden aus Österreich und Deutschland bei uns begrüßen zu dürfen«, so Geschäftsführerin Beatrix Brunner. Im großzügigen Showroom des Familienunternehmens wird unter anderem auch die erfolgreiche Maschinenreihe Storm+ im Verbund mit einer Rückföhranlage TransLift+ ausgestellt.

**WEITERE PARTNER** werden bei Ott mit an Bord sein, um das Angebot für die Kunden abzurunden. Mehr Informationen und eine Anmeldeöglichkeit bietet die Website.

### SCM – Technologiezentrum wächst

Die Eröffnung des erweiterten Technologiezentrums der **SCM DEUTSCHLAND** Niederlassung in Nürtingen verzeichnete im November 2023 Hunderte Besucher aus dem gesamten deutschsprachigen Raum. Diese Hausmesse wird SCM regelmäßig veranstalten, um Innovationen der Holzbearbeitung zu präsentieren. Konkrete Termine und Inhalte für 2024 waren bis zum Redaktionsschluss noch nicht bekannt. –CG

*Alle Veranstaltungstermine der Unternehmen verstehen sich ohne Gewähr und ohne Anspruch auf Vollständigkeit.*

## VERANSTALTUNGEN

### Felder Group

#### HAUSMESSEN

- 14.–16.03.2024, Leutkirch
- 15.–17.03.2024, Würzburg
- 15.–17.03.2024, Hamburg
- 15.–17.03.2024, Kassel
- 15.–17.03.2024, Leinburg
- 15.–17.03.2024, Lohmar
- 15.–17.03.2024, Warngau
- 15.–17.03.2024, Geratskirchen
- 21.–23.03.2024, Berlin
- 22.–24.03.2024, Greven
- 05.–06.04.2024, Aichach

#### OBERFLÄCHENTAGE

- 11.–12.04.2024, Bretzfeld
- 18.–19.04.2024, Lohmar
- 25.–26.04.2024, Berlin
- 18.–19.04.2024, Hall in Tirol (Österreich)

[www.felder-gruppe.de](http://www.felder-gruppe.de)

### Paul Ott

#### HAUSMESSE

- 11.–12.04.2024, Lambach
- [www.otpaul.com](http://www.otpaul.com)

### Homag

#### ZUSCHNITT

- 12.–14.03.2024, Holzbronn

#### CNC- UND KANTENBEARBEITUNG

- 10.–12.04.2024, Herzebrock

#### BAUELEMENTEFERTIGUNG

- 16.–17.04.2024, Schopfloch

#### KANTENBEARBEITUNG

#### & AUTOMATISIERUNG

- 14.–15.05.2024, Schopfloch

[www.homag.com/technologie-tage](http://www.homag.com/technologie-tage)

### Ima Schelling & Rehau

#### 33. KANTENSYMPOSIUM

- 14.03.2024, Lübbecke

[www.imaschelling.com](http://www.imaschelling.com),

[www.rehau.com](http://www.rehau.com)

### Biesse

#### VERBINDUNGSTECHNIK

- 16.05.2024, Campus Ulm

#### SCHALUNGSBAU

- 20.06.2024, Campus Ulm

#### HAUSMESSE

- 17.–18.10.2024, Campus Ulm

[www.biesse.com](http://www.biesse.com)

## SIMPLY SENKRECHT

Vertikale Plattensäge von Elcon

Die von der Geronne entwickelte Plattensäge **MULTICUT**, produziert von Elcon in den Niederlanden, wird nur in einer Ausstattung angeboten. Die Schnittlänge beträgt 5300 mm, die Schnitthöhe 2150 mm und die Schnitttiefe für Plattenwerkstoffe 60 mm. Die untere Auflage besteht aus 25 Rollen und einer pneumatischen Werkstückklemmvorrichtung, die das Verrutschen von Platten beim Horizontal-sägeschnitt verhindern. Im Standard wird ein über-

schend einfaches Vorritzsystem angeboten: Kunststoffbeschichtetes Plattenmaterial wird mit dem Hauptsägeblatt im Gleichlauf vorgeritzt und anschließend im Gegenlauf aufgeteilt. Dieses System ist auch zum Nuten geeignet. Der Vertrieb in Deutschland erfolgt über den Großhändler Géronne: [www.geronne.de](http://www.geronne.de)

**Machinefabriek Elcon BV**  
NL 2451 VV Leimuïden  
[www.vertikal-plattensaegen.de](http://www.vertikal-plattensaegen.de)



Die vertikale Säge von Elcon konzentriert sich auf die Basics

## KANTE KOMPAKT

High-End-Kantenmaschine von Bi-Matic

Mit der Kantenanleimmaschine **PRIMA 7.3 R.A. TWO** geht der italienische Hersteller Bi-Matic neue Wege. In dieser kompakten Maschine sind viele Komponenten verbaut, die sonst nur in Industriemaschinen zu finden sind. Von der Steuerung bis zur 4-Achs-Positionierung des Multi-Radiusfräsaggregates und Multiradius-Ziehklängenaggregates überrascht die Maschine in Ausstattung und Preis. Über einen 15-Zoll-Touchscreen lassen sich die Aggregate nicht nur ein- oder

aussetzen, sondern auch auf 1/10 mm genau einstellen. Die intuitive Steuerung ist in wenigen Minuten zu erlernen. Die Maschine ist mit einer nach unten hin abgestützten, doppelten Rollenaufgabe ausgestattet, die es ermöglicht, auch sehr große Werkstücke zu bearbeiten. Eine 90°-Einfuhrhilfe unterstützt den Bediener beim winkelgenauen Einführen schmaler Werkstücke. Der Vertrieb in Deutschland erfolgt über den Großhändler Géronne: [www.geronne.de](http://www.geronne.de)



**Bi Matic S.R.L.**  
I 22066 Mariano Comense  
[www.bi-matic.it](http://www.bi-matic.it)

Einstieg in die Oberklasse: vollautomatische Kantenanleimmaschine von Bi-Matic

Fimal hat seine Formatsäge an das digitale Zeitalter angepasst



## VORZEIGESÄGE

Neue Formatkreissäge von Fimal

Die **P 3200 AX** ist das Aushängeschild des italienischen Maschinenherstellers Fimal bei den Formatkreissägen. Sie verbindet traditionelle Bauweise mit Steuerungstechnik auf der Höhe der Zeit. Mit dem 3200 mm langen Schiebescyllen lassen sich Formate bis 3420 mm vorritzen und sägen. Das Sägeaggregat kann Sägeblätter bis zu 500 mm Durchmesser aufnehmen, wodurch eine Schnitthöhe von 177 mm erreicht wird. Das Sägeblatt lässt sich in der Höhe und in der Neigung elektromotorisch verstellen und für wiederholbare Schnitte

programmieren. Der Parallelanschlag und die Klappanschläge auf dem Winkelanschlag lassen sich ebenfalls motorisch verstellen und programmieren. Auf der Maschine kommt die gleiche Steuerung wie bei den Druckbalkensägen zum Einsatz. Externe Schnittpläne können eingelesen und abgearbeitet werden. Der Vertrieb in Deutschland erfolgt über den Großhändler Géronne: [www.geronne.de](http://www.geronne.de)

**F.I.M.A.L S.r.l.**  
I 61032 Fano  
[www.fimalsrl.it](http://www.fimalsrl.it)

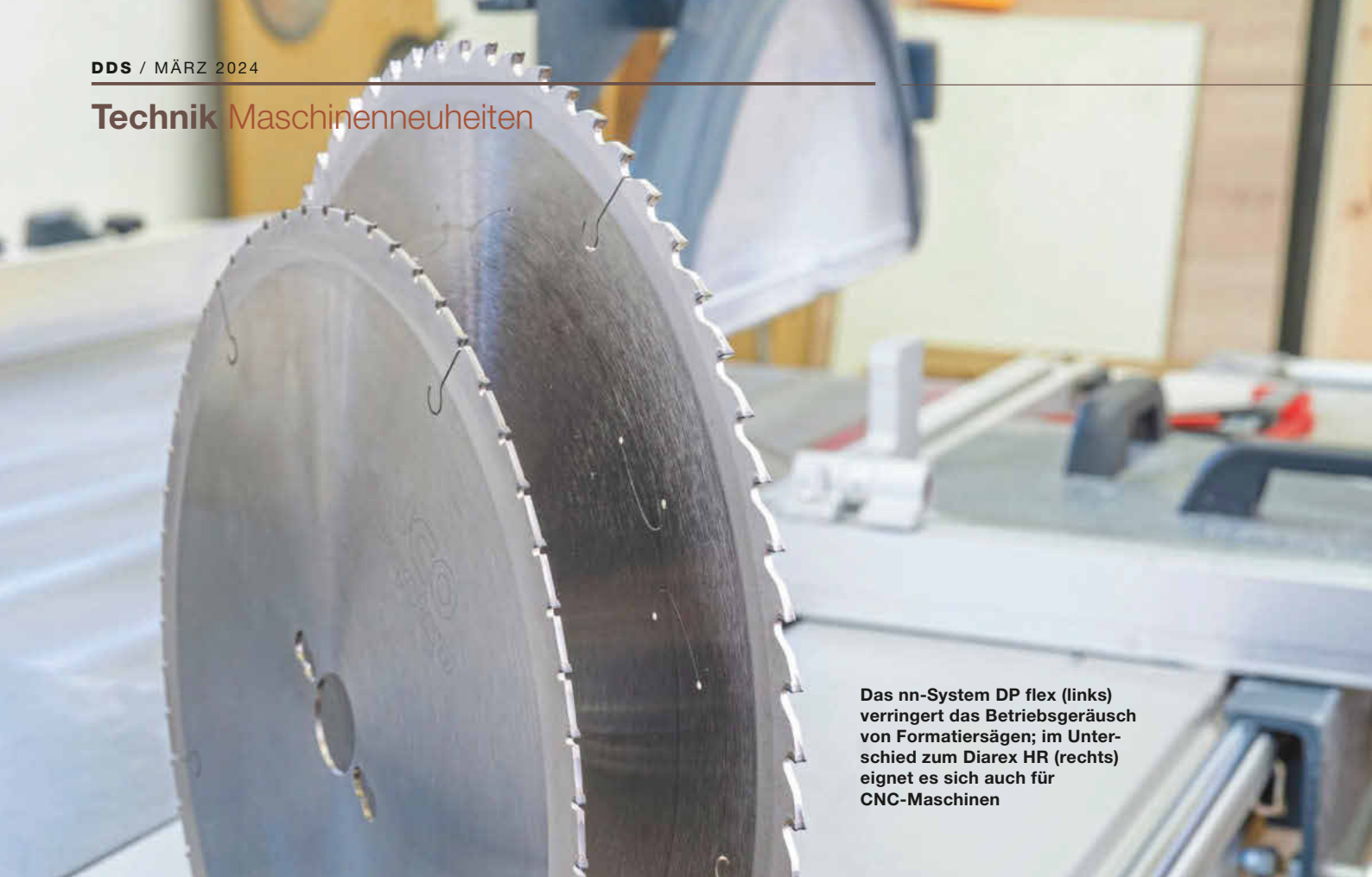

Das nn-System DP flex (links) verringert das Betriebsgeräusch von Formatiersägen; im Unterschied zum Diarex HR (rechts) eignet es sich auch für CNC-Maschinen

## ZWEI FÜR ALLES

Betriebe mit hoher Materialvielfalt können zwischen zwei Leuco-Sägeblättern wählen, die praktisch alle vorkommenden Werkstoffe bei guter Qualität zerspanen.

**HARTE DIAMANTSCHNEIDEN**, eine besondere leichtgängige Zahnform und lange Standwege: Zwei neu entwickelte Sägeblätter von Leuco sind die optimalen Werkzeuge bei hoher Materialvielfalt an Tischkreissägen und vertikalen Plattenaufteilsägen: das **DIAREX HR** und das **NN-SYSTEM DP FLEX**. Dabei erzielen beide stets gute Kantenqualität und erreichen lange Standwege. Ein Grund dafür ist die Hohlrücken-Zahngeometrie (HR). Durch diese Zahnform arbeiten die Sägeblätter mit wenig Druck – das führt zu präziser Zerspanung und gleichmäßigen Kanten. Gerade furnierte Platten lassen sich mit Hohlrückenzähnen schonend und ausrissarm bearbeiten. Eine weitere Gemeinsamkeit der Sägeblätter liegt in ihren Diamantschneiden. Diese zerspanen mit langen Standwegen auch sehr harte Materialien wie etwa Magnethaftplatten. Auch für abrasive Werkstoffe wie Zementfaserplatten und Blähglas sind Blätter mit Diamantschneiden die beste Wahl. Das Diarex HR mit seinen dicken und robusten Schneiden ist unempfindlich gegen Stöße und lässt sich bis zu siebenmal nachschärfen. Die besondere Stärke des nn-Systems DP flex – nn steht für »No Noise« – ist die geringe Lärmemission:

Im Leerlauf erzeugt das Sägeblatt nur 70 dB – das entspricht dem Geräuschpegel eines Haarföns. Auch beim Sägen wird es nicht wirklich laut. Vor allem klingt das Sägen mit dem nn-System DP flex nie schrill. Das Tragen eines Gehörschutzes bei der Arbeit ist damit kaum noch notwendig. Das nn-System DP flex empfiehlt sich laut Hersteller vor allem für Anwender, die das laute Betriebsgeräusch von Formatiersägen dämpfen wollen. Im Unterschied zum Diarex HR eignet es sich auch für CNC-Maschinen. Neben dem leisen Lauf liegt seine Stärke im sauberen Schnitt bei extrem vielen unterschiedlichen Materialien. Das Diarex HR empfiehlt sich vor allem für Anwender, die bei der Länge der Standwege keine Kompromisse machen wollen. Es erweist sich als noch robuster als das nn-System DP flex und lässt sich öfter nachschärfen. Das Diarex HR bietet sich für Betriebe an, die viel gleiches Material verarbeiten und einen mittleren Geräuschpegel tolerieren.

**Ledermann GmbH & Co. KG**

72160 Horb

[www.leuco.com](http://www.leuco.com)

## LUFTLEERE LÄNGE

Columbus baut Vakuumpressen nach Maß

Die Vakuumpresse **INFINITY** von Columbus lässt sich in beinahe jeder gewünschten Länge bestellen. Es sind Nutzflächen von mehr als 10 m Länge möglich. Die Presse ist vor allem für ungewöhnliche Pressaufgaben gedacht, wie die Herstellung oder das Belegen langer Paneele, Profile oder anderer Sonderteile. Doch nicht nur die Flexibilität spricht für das Produkt – Infinity bietet mit dem Rolling-Membrane-System, der Multi-Zonen-Absaugung und den Membran-Dichtungsbalken noch mehr an technischen Feinheiten: Der Vakuumschisch ist in Zonen unterteilt, die vom Anwender gezielt vakuumiert

werden können, wenn sie in Verwendung sind, oder deaktiviert, wenn sie nicht benötigt werden. Membrane und Rahmen sind entkoppelt, damit ihre Größen nicht an fixe Maschinengrößen gebunden sind. Stattdessen setzt Infinity auf unabhängige Membran-Dichtungsbalken. Diese fixieren die zuvor in der gewünschten Länge auf den Infinity-Vakuumschisch abgerollte Membran mittels Schwerkraft, was bedeutet, dass kein herkömmliches Membranspannsystem benötigt wird.

**Columbus GmbH**  
A 4020 Linz  
[www.columbus-tech.com](http://www.columbus-tech.com)



Vakuum von der Rolle: die Membran wird auf dem Tisch ausgerollt



Über 10 m kann die Nutzfläche der Infinity-Pressen lang sein

# HOBELQUALITÄT AUF HÖCHSTEM NIVEAU!

Hobelmaschinen aus dem Hause Felder beeindruckten seit Jahrzehnten mit einzigartigen Detaillösungen und technischen Innovationen in der Holzbearbeitung. Die Felder System-Hobelwelle mit selbst-einstellenden Messern oder die revolutionäre Silent-Power® Spiralmesser-Hobelwelle stehen damals wie heute für beste Ergebnisse und schnelle Hobelmesserwechsel – ohne Einstellarbeiten oder teure Einstellwerkzeuge.

## FELDER®

**BESUCHEN SIE  
UNSERE HAUSMESSEN!**

Alle Termine unter  
[www.felder-gruppe.de](http://www.felder-gruppe.de)



**D 951 AB**  
**8.395,-**  
€ ohne MwSt.

**A 951 L AB**  
**8.895,-**  
€ ohne MwSt.

**SOFORT-INFO Tel. 089 371 59008** [www.felder-maschinen.de](http://www.felder-maschinen.de)



Homag-Kunden profitieren von einem Modernisierungspaket, das den Plattenzuschnitt weiter beschleunigt und qualitativ verbessert

# GANZ NEU SÄGEN

Homag hat für Kunden, die mit einer Sawteq B-300/400 arbeiten, Modernisierungspakete geschnürt: Sie können ihre Sägen mit der neuen Sawteq S-300/400 ausstatten.

**IN SACHEN** Plattenaufteilen hat Homag eigenen Angaben zufolge mit der **SAWTEQ S-300/400** neue Maßstäbe gesetzt. Nun kauft sich natürlich kein Handwerkerbetrieb jährlich eine neue Säge. Daher hat Homag für alle, die mit ihrer vorhandenen Sawteq B-300/400 von schnelleren Maschinenabläufen und höherer Prozesssicherheit profitieren möchten, ein Modernisierungspaket entwickelt. Interessenten können aus mehreren Bausteinen die für ihren Betrieb individuell passenden auswählen: So sorgt etwa der **TOLERANCECHECK** für maß- und winkelhaltige Teile. Denn beim Plattenaufteilen werden Materialspannungen freigesetzt, die zur Streifenkrümmung führen können, die dazu führen,

dass sich Werkstücke nicht korrekt zusammenbauen lassen oder Spaltmaße nicht stimmen. Der **ToleranceCheck** schafft hier Abhilfe. Mit dem **SPEEDPAKET**, das es sowohl für Maschinen mit oder ohne Power Concept gibt, produzieren Tischler und Schreiner jetzt noch schneller und vermeiden Wartezeiten. Voraussetzung ist die Beschickung direkt aus dem Homag-Flächenlager oder dem Einachsbeschicker Storeteq F-100. Die neue Version **CADMATIC 5** bietet eine einfache, klare und übersichtliche Bedienoberfläche sowie höchste Qualität und Bedienkomfort. Dafür sorgt auch die Assistenzfunktion **QUICKTIP**. Sie unterstützt Maschinenbediener durch Einstellungsempfehlungen direkt an der Säge. Mit noch besser aufeinander abgestimmten Abläufen im Schnittzyklus inklusive außermittiger Beschickung erreichen Homag-Kunden eine weitere Leistungssteigerung ihrer Säge bis zu sieben Prozent. Für Informationen oder ein individuelles Angebot hat Homag eine eigene E-Mailadresse geschaltet: [modernization-holzbronn@homag.com](mailto:modernization-holzbronn@homag.com).



**quickTip** unterstützt den Bediener der Maschine, das volle Potential auszuschöpfen



Intelligente und digitale Funktionen machen die Säge noch leistungsfähiger, schneller und komfortabler

**Homag Group AG**  
72296 Schopfloch  
[www.homag.com](http://www.homag.com)



## EINE APP FÜR ALLE GERÄTE

ServiceBoard von Tapio ist jetzt im Browser

Die bewährte **SERVICEBOARD-APP** präsentiert Tapio nun im neuen Gewand. Als Web-App läuft sie noch flexibler im Browser. Damit ist die App für alle Endgeräte verfügbar und es ist egal, ob die Nutzer am PC, Smartphone oder Tablet arbeiten. Dahinter steht laut Tapio die Vision »Eine für alle«. In Bezug auf das ServiceBoard bedeutet das: ein einheitliches Ticketsystem für alle Servicefälle, unabhängig vom Servicepartner. Als offenes Ökosystem überwindet Tapio Unternehmensgrenzen, um den digitalen Kundenservice in der Holzbranche zugänglicher und schneller zu gestalten. Das ServiceBoard schafft einen zentralen Ort für Werkstätten und Betriebe, um im Servicefall effektiv mit jedem Partner zu kommunizieren. Damit ist Schluss mit umständlichen Logins auf verschiedenen Plattformen. Stattdessen erhalten die Kunden mit dem ServiceBoard ein intuitives System, das es ermöglicht, im Servicefall schnell den passenden Ansprechpartner zu

finden. Denn steht erstmal die Maschine still oder auf dem Display erscheint nur eine kryptische Fehlermeldung, zählt jede Minute. Schließlich wartet der Kunde auf seinen Auftrag. Nicht nur Tapio-Anwender profitieren von dieser Entwicklung, auch die Servicepartner können sich leicht in das System integrieren. Ein Neuzugang ist der Sprühsysteme-Hersteller **RIEPE** aus Bünde. Seit Anfang des Jahres steht Riepe neben **HOMAG** als Partner in ServiceBoard zur Verfügung. Sebastian Rast ist Assistent der Geschäftsleitung und Koordinator des Projekts bei Riepe. Er sagt: »Durch die Integration wird der Service noch schneller, effizienter und kundenfreundlicher.« ServiceBoard wurde flexibel in die Infrastruktur der weltweit agierenden Firma integriert, sodass davon nun sowohl Kunden als auch das Unternehmen selbst profitieren.

**Tapio GmbH**  
72285 Pfalzgrafenweiler  
[www.tapio.one](http://www.tapio.one)

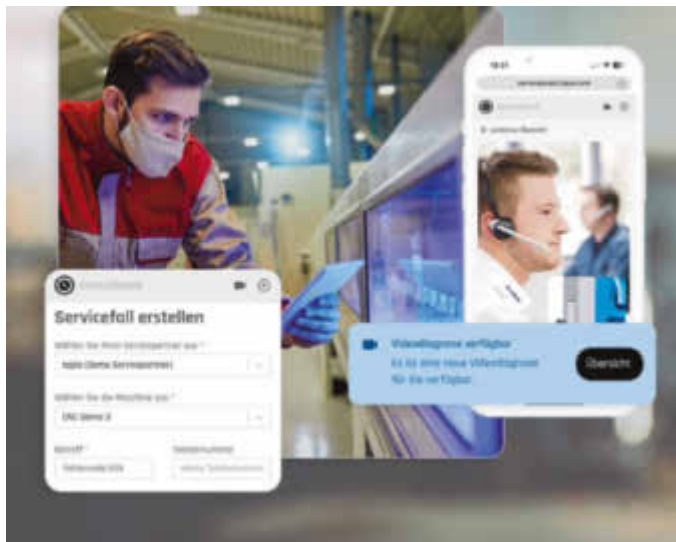

Als Web-App läuft das ServiceBoard von Tapio auf allen Endgeräten



Bleiben Sie anspruchsvoll.  
Auch bei der Oberfläche.



**HOLZ-HANDWERK Messe-Special:**  
SATAjet 1000 B Lignum 3 Black + SATA air star F

Besuchen Sie uns!  
Halle 12.0, Stand 12.0-801 [www.sata.com](http://www.sata.com)



**DER GESCHWINDIGKEIT  
VERSCHRIEBEN!**

**Möbel[fertig]teile in 48 Stunden.**

Wir fertigen für Sie Möbelteile in erstklassiger Qualität, in allen Wunschgrößen und innerhalb von 48 Stunden. Sie sparen damit Kosten, minimieren Ihr Produktionsrisiko und gewinnen jede Menge [Frei]zeit.





**Ressource Zeit:** Auch einfache und übersichtliche Bedienung macht eine Maschine schneller

# AUF EFFIZIENZ GETRIMMT

Eine kompakte Plattenaufteilsäge von Format4 erfüllt die Bedürfnisse anspruchsvoller Holzbearbeiter durch effizienten Plattenzuschnitt mit gutem Preis-Leistungs-Verhältnis.

**IM VERGLEICH** zu Sägen mit gleicher Schnittlänge benötigt die **KAPPA AUTOMATIC EDITION** von Format4 zwei Quadratmeter weniger Aufstellfläche.

Die Grundausstattung bietet Schnittlängen von 3200, 3800 und 4300 mm, zwei bewegliche Beistelltische mit Luftkissenfunktion und eine Anpresseinheit für den rechtwinkligen Schnitt beim Ablängen.

Für ausrissfreie Ergebnisse sorgt die Sägeeinheit mit Haupt- und Vorritzaggregat. Die Hauptsäge mit 9/13,5 kW starkem Motor, 350 mm Sägeblattdurchmesser und 85/95 mm Sägeblattüberstand wird unterstützt von einem separaten Vorritzaggregat mit 150 mm Durchmesser und Einstellmöglichkeit bei laufender Säge. Die Führung des Sägewagens mit Haupt- und Vorritzsägeaggregat erfolgt auf einem gehärteten und geschliffenen Rundwellenführungssystem. Für Laufruhe des Sägewagens bei

Vorschubgeschwindigkeiten von 1 bis 60 m/min sorgt der präzise Antrieb über Zahnrad und Zahnstangensystem. Gleichbleibende Schnittqualität unabhängig vom Werkstückmaterial ist so garantiert. Die Schnittrichtung gegen den Anschlag sichert eine höhere Präzision bei rechtwinkligen Zuschnitten. Das übersichtliche Bedienpult mit Touchscreen fügt sich harmonisch in das Design ein und gewährleistet ergonomisches und ermüdungsfreies Arbeiten. Neben der modular aufgebauten Schnittoptimierungssoftware Ardis unterstützt die intuitiv bedienbare Format4-Software das einfache und präzise Arbeiten mit maximaler Produktivität.

## Format4

A 6060 Hall in Tirol

[www.format-4.de](http://www.format-4.de)



Neu von Format4: Kompakte Druckbalkensäge und Plattenaufteilsäge für effizienten Zuschnitt

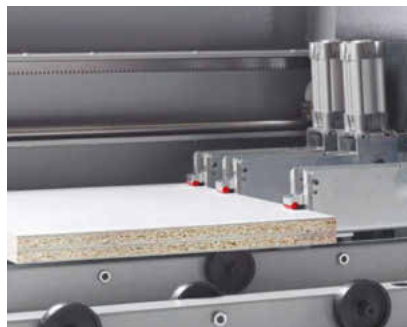

Sicheres Klemmen von Plattenpaketen und einzelnen, kleinen Plattenmaterialien



Die Schnitthöhe wird manuell, pneumatisch oder elektromotorisch eingestellt

# STAUBARM ARBEITEN GEHT

Bosch präsentiert den ersten M-Klasse-Akkusauger in seinem 18-V-Professional-System

Profis in Handwerk und Industrie können auf einfache Weise mit den Lösungen zur Staubabsaugung von Bosch arbeiten. Mit dem GAS 18V-12 MC Professional wächst das Sortiment jetzt um den ersten M-Klasse-Sauger im »Professional-18-V-System«. Er eignet sich damit beispielsweise auch für die Absaugung von Quarzstaub, der unter anderem bei der Bearbeitung von Beton entsteht. Eine staubarme Umgebung schont darüber hinaus auch Werkzeug und Zubehör, erlaubt freie Sicht auf das Werkstück und präziseres Arbeiten. Das Bosch-Sortiment umfasst spezielle Staubabsaugungen fürs Bohren und Meißeln inklusive Absaugbohrern und -meißeln, Absaughauben für Winkelschleifer sowie unterschiedliche Nass-/Trockensauger, die per Click & Clean-System direkt und ohne Adapter ans Elektrowerkzeug angeschlossen werden. Darüber hinaus bietet Bosch für staubarmes Arbeiten mit Akku-Geräten jetzt eine Auto-Start-Nachrüstlösung für alle bestehenden kabelgebundenen Sauger im Sortiment.



**Robert Bosch Power Tools GmbH**  
70771 Leinfelden-Echterdingen  
[www.bosch-professional.com](http://www.bosch-professional.com)

**Akku-Bohrhammer  
kombiniert mit  
Akku-M-Klasse-  
Sauger für  
kabelfreies Arbeiten**

## ERGONOMISCH FRÄSEN FASZINIERT

Mit der LO 55 hat Mafell eine clevere und anwendungsfreundliche Oberfräse im Programm



Die ausbalancierte Oberfräse LO 55 mit Ergo-Balance-Konzept

Einfacher und schneller geht es nicht: Um den Fräser der **OBFRÄSE LO 55** zu wechseln, muss der Anwender nur den Spannhebel lösen, den Fräser tauschen und den Hebel wieder einklappen. Die Frästiefe ist permanent geklemmt. Betätigt man die Permafrix-Taste am Handgriff, löst sich die Klemmung und es lässt sich die Frästiefe

komfortabel einstellen. Die breit angeordneten LED-Lichter sorgen für eine optimale Ausleuchtung des Fräsbereichs. Die Absaugung ist in der Grundplatte integriert. Späne werden dadurch optimal aufgenommen.

**Mafell AG**  
78727 Oberndorf/Neckar  
[www.mafell.de](http://www.mafell.de)

**JUSTLASER**

**Oberflächenbearbeitung  
in einer neuen  
Dimension**

**HOLZ-HANDWERK**  
Stand 12.0-309

[www.justlaser.com](http://www.justlaser.com)

[JUSTLASER.COM](http://www.justlaser.com)

**#notjustlaser**



Kapp- und Gehrungssägen von Metabo sind ein zuverlässiger und leistungsfähiger Begleiter für Innenausbauer, Schreiner und Tischler

# 100 Jahre clevere Werkzeuge

Vor hundert Jahren entstand in der elterlichen Bäckerei von Albrecht Schnizler das erste Metabo-Werkzeug. Heute ist Metabo ein international aufgestellter Player bei Akku-Innovationen.



Zentral in Nürtingen: Erst Reiterkaserne, dann Brauerei und bis in die 1960er Metabo-Standort

**1923 IN NÜRTINGEN** hat der junge Albrecht Schnizler die Idee: Er erfindet den Metallbohrdreher in der elterlichen Backstube. Noch im selben Jahr erhält er einen Großauftrag über 500 Maschinen für den Export nach England. Am 19. Februar 1924 wird die Schnizler G.m.b.H. gegründet, aus der das Metabowerk hervorgeht. Der Metallbohrdreher gibt der Marke ihren Namen, die aus dem Stand heraus so international wie innovativ ist und die bis heute für Profi-Qualität und Anwenderorientierung steht.

Metabo nimmt das Jubiläumsjahr zum Anlass für einen Rückblick in die erfolgreiche hundertjährige Geschichte – und für einen Blick in die Zukunft. Aus dem mittelständischen Familienunternehmen ist inzwischen ein wichtiger Teil des internationalen Konzerns Koki Holdings Group geworden. Der Konzern bringt die Stärken der japanischen und

deutschen Welten zusammen und sorgt dafür, dass aus Größenvorteilen auch Wettbewerbsvorteile bei der gemeinsamen Entwicklung, Beschaffung, Produktion und Vermarktung werden.

Der Standort Nürtingen spielt dabei eine wichtige Rolle: So sind die konzernweite Leitung des Bereichs Forschung und Entwicklung im Metabo-Stammwerk angesiedelt. Außerdem ist in Nürtingen die Akkumaschinen-Konfektionierung, und hier werden Winkelschleifer und verwandte Produkte produziert. Das Geburtstagsmotto »Building our world. Together.« stellt die Kundenbeziehung in den Mittelpunkt.



dds-Redakteur **Hubert Neumann** ist 150 Meter unterhalb von Schnizlers Backstube in der elterlichen Schreinerei aufgewachsen und hat als Nürtinger die spannenden Abläufe der Firmengeschichte über fünf Jahrzehnte verfolgt.

## STECKBRIEF

Die **Metabowerke GmbH** in Nürtingen ist ein traditionsreicher Hersteller von Elektrowerkzeugen für professionelle Anwender. Metabo steht für leistungsstarke Akku-Werkzeuge und ist führender Anbieter im Akkusegment. Rund 2000 Menschen arbeiten weltweit für Metabo.

[www.metabo.com](http://www.metabo.com)



Nürtinger Stammsitz von Metabo, zugleich Sitz der konzernweiten Entwicklung für die Koki Holding



Die Akku-Allianz CAS auf Basis des Metabo-Akkus umfasst aktuell 38 Hersteller

# Gestaltung die inspiriert Technik die voranbringt Menschen die bewegen



Attraktive  
Angebote unter  
[www.direktabo.de](http://www.direktabo.de)



**dds**  
MÖBEL UND AUSBAU

## dds erleben!

### dds inspiriert

mit Innenausbauten im Detail,  
Gesellenstücken und Meisterstücken

### dds bringt voran

mit handfester Technik, Anwenderberichten,  
Marktübersichten & Tests

### dds bewegt

mit spannenden Interviews, Porträts und  
Best-Practice-Beispielen von Kollegen

[www.dds-online.de](http://www.dds-online.de)

**dds** DIE BESTEN SEITEN DES HANDWERKS

Hier Probeheft  
anfordern  
(oder telefonisch  
unter  
0711/72 52-205)



**dds** PLUS

NEUES DIGITALANGEBOT:

Artikel aus dem Heft jederzeit online lesen. [www.dds-online.de/plus](http://www.dds-online.de/plus)



Die neue OF 1010 R setzt mit ihren Eigenschaften die Erfolgstradition der Festool Oberfräsen fort

# Perfektes Licht, perfekte Arbeit

Festool bietet mit seiner neuen Oberfräse neben neuen Features auch einen LED-Lichtring für eine ideale Ausleuchtung des Fräsvorgangs. Weitere Neuheiten ergänzen die Frühjahrsoffensive.



Ab März 2024 bietet Festool erstmals Akku-Combo-Sets in verschiedenen Zusammenstellungen

**DIE NEUE** OF 1010 R setzt die Erfolgstradition der Festool-Oberfräsen konsequent fort. Die OF 1010 R repräsentiert dabei die neuste Generation der Oberfräsen von Festool und bietet konsequent Verbesserungen und praktische Neuerungen.

Robust und gleichzeitig präzise – die beidseitige Säulenklammer macht die Oberfräse OF 1010 R verwindungssteif und dadurch in der Anwendung äußerst genau. Dank einstellbarem Nullpunkt kann die Frästiefe sekundenschnell 1/10 mm exakt an jeder beliebigen Stelle eingestellt werden. Der neue Seitenanschlag aus Aluminiumdruckguss ist robust und dank integrierter Feineinstellung leicht justierbar,

ganz ohne zusätzliches Werkzeug. Die Führungsbacken bieten dabei eine lückenlose Anschlagfläche, welche sich werkzeuglos und einfach auf den Fräser einstellen lassen. Zeitaufwendige Nacharbeit ist Vergangenheit. Mit ihrem ergonomischen Stiel-Handgriff liegt die OF 1010 R sehr gut in der Hand und lässt sich sicher und komfortabel führen.

Der neue Akku-Kombihammer KHC 18 ist extrem belastbar und ausdauernd. Dank seines leistungsstarken bürstenlosen EC-TEC-Motors und dem Schlagwerk mit 2,6 Joule Schlagenergie kommt man schnell zum besten Ergebnis – egal ob Hammerbohren, Bohren und Schrauben ohne Schlag oder Meißeln, in Sekundenschnelle wechselt man blitzschnell zwischen einer Vielzahl von Einsatzmöglichkeiten.

Ab März 2024 bietet Festool erstmals 18-V-Akku-Combo-Sets an mit variierenden Zusammenstellungen – Festool Neulinge erhalten damit attraktive Akku-Starter-Sets für viele Anwendungsbereiche. -HN



Schattenfreies Licht mit dem LED-Lichtring ist für alle Festool-Oberfräsen nachrüstbar



Der neu Akku-Kombihammer KHC 18 ist dank seines bürstenlosen EC-TEC-Motors extrem belastbar

## STECKBRIEF

Festool GmbH

73240 Wendlingen

www.festool.de

Fotos: Festool

# Windowor

Fenster, Türen, Bauelemente



Foto: Uwe Niklas/NürnbergMesse

Ab 19. März heißt es »Vorhang auf« für die Fensterbau/Frontale in Nürnberg. Die wichtigsten Neuheiten der Aussteller gibt's ab Seite 108

## Inhalt

### Aktuell

Nachrichten aus der Bauelementebranche 104

### Fensterbau/Frontale

Daten und Fakten: Alles Wichtige zur Messe 106

Die Neuheiten der Aussteller im Überblick ab 108

### Fenster

AHF 105 S von Kneer: Klare Kante zeigen 124

Fenster mit Bergblick von Josko 126

Fenster, Montage, Beschläge, Zubehör ab 127

Rückblick: Das war die FIT-Messe 128

Fördermittel für Fensterkunden 130

Weru: Neue Leichtigkeit in Rudersberg 132

### Türen

dds vor Ort bei Huga in Gütersloh 134

Neue Türen, Beschläge, Zubehör ab 137

Wohnungseingangstüren: Was ist wichtig? 138

Rückblick: TSH-Jahrestagung in Arnshausen 140



Foto: VFF

Nach massiven Rückgängen am Bau fordern 30 Verbände, darunter auch der VFF, dass die Regierung ihre Ankündigungen für die Bau- und Wohnungswirtschaft in die Tat umsetzt

## Appell an die Politik

Verbände fordern entschlossenes Handeln gegen die Baukrise

Angesichts der Doppelkrise in der Bauwirtschaft bei Neubau und Sanierung sowie auf dem Wohnungsmarkt muss die Bundesregierung schnell und entschlossen handeln, um schwere wirtschaftliche und soziale Verwerfungen im Land zu verhindern. Das fordern 30 Verbände, darunter auch der Verband Fenster und Fassade (VFF), in einem Positionspapier, das im Januar unter dem Titel »Impulse für den Wohnungsbau« veröffentlicht wurde. Dabei gehe es im Neubau, so die Verbände, insbesondere um die Aufstockung und Verstärkung der Mittel für den klimafreundlichen Neubau, damit langfris-

tig planbar Investitionen erfolgen könnten und kurzfristige Förderabbrüche vermieden würden. Im Vermittlungsausschuss seien jetzt die Länder gefordert, im Interesse des Gemeinwohls einzulenken: so vor allem bei der derzeit noch blockierten Verbesserung von Abschreibungsmöglichkeiten durch die »degressive AfA«. Um die dringend notwendige Verbesserung von Klimaschutz im Bestand anzugehen, brauche es eine stärkere Sanierungsförderung. Sie werde gegenüber der Förderung des Heizungsaustauschs derzeit leider stark benachteiligt.

[www.impulse-fuer-den-wohnungsbau.de](http://www.impulse-fuer-den-wohnungsbau.de)

## Strategische Partnerschaft für den Fensterbau

**PROFINE** und **DELTA DORE** haben sich zu einer strategischen Partnerschaft zusammengeschlossen. Die französische Delta Dore Group ist ein europaweit tätiger Anbieter von Smarthome-Lösungen. Vorrangiges Ziel dieser Allianz ist es, Profine-Kunden aus dem Fensterbau zusätzliche Umsatzpotenziale zu erschließen, indem sie einen einfachen Zugang zu Smarthome-Produkten erhalten. Die Produkte von Delta Dore in den Bereichen Sicherheit und Energieeffizienz werden künftig beim Systemgeber Profine im Bereich »Smart Products« der Marke Kömmerling vermarktet.



Kooperation vereinbart: Pascal Portelli, Delta Dore (l.) und Dr. Peter Mrosik, Profine

## Rekordumsatz in Künzelsau

**WÜRTH** hat gemäß vorläufigem Jahresabschluss 2023 erstmals einen Umsatz von über 20 Mrd. Euro erzielt. Das Umsatzwachstum betrug 2,4 %. Das Betriebsergebnis liegt mit voraussichtlich 1,4 Mrd. Euro unter dem Vorjahr (1,6 Mrd. Euro) und ist damit das zweitbeste in der Unternehmensgeschichte.



Umsatz mehr als 20 Mrd. Euro: Für Würth scheint es keine Grenze zu geben

»Eine stärkere Sanierungsförderung wäre vorteilhaft für Klimaschutz und Konjunktur.«



Frank Lange, Geschäftsführer des Verbandes Fenster- und Fassade VFF, appelliert gemeinsam mit weiteren Verbänden an die Politik.

## Seller für Stangier

**CHRISTIAN SELLER** wird CFO und Mitglied der Geschäftsführung bei Roto Frank in Leinfelden-Echterdingen. Er übernimmt die Aufgabe von Michael Stangier, der noch beratend zur Verfügung steht.

Christian Seller (53) übernimmt bei Roto Frank die Aufgaben von Michael Stangier





## Das-richtige-Fenster.de

**VEKA** und **SEMCO**, die Initiatoren der Online-Plattform **das-richtige-fenster.de** wollen in den weiteren Ausbau der Webseite investieren. Dazu haben sich die Unternehmen personell verstärkt. Kareen Brinkmann steht von nun an teilnehmenden Fachbetrieben als persönliche Ansprechpartnerin zur Seite. Die Online-Plattform **das-richtige-fenster.de** bietet neben Information und Inspiration auch eine Fachbetriebsuche.

[www.das-richtige-fenster.de](http://www.das-richtige-fenster.de)



Die Webseite **das-richtige-fenster.de** ist seit zwei Jahren online

## Beteiligung von Investor

**AUCTUS CAPITAL PARTNERS** hat sich an dem in Heidelberg ansässigen Fassadenbauer **Rossmann** beteiligt. **Martin Rossmann**, bisher alleiniger Gesellschafter und neben **Klaus Schweikert** langjähriger Geschäftsführer bei **Rossmann**, will gemeinsam mit der Münchener Beteiligungsgesellschaft eine Gruppe leistungsstarker Fenster- und Fassadenbauer aufbauen. »Unsere Strategie sieht weiteres Wachstum und strategische Zukäufe vor«, so **Martin Rossmann**.



Blick in einen Teil der Produktionsflächen bei **Rossmann** in Heidelberg



»Drei bei Frey«: Referenten des 11. Netzwerk-Partnertages im Talk mit **Oliver Frey** (2. v.r.)

## Partnertag mit Team Spirit

Das Netzwerk **Frey** traf sich am 1. Februar zu seinem 11. Partnertag in der **Voith-Arena** in **Heidenheim**. Rund 250 Gäste aus dem gesamten Bundesgebiet, aus **Österreich** und der **Schweiz** waren der Einladung von **Oliver Frey** gefolgt. Die Veranstaltung war wie gewohnt eine Mischung aus hochkarätigen Impulsvorträgen und **Networking**. **Oliver Frey** kündigte an, die Netzwerk-Fenstertage, die in den letzten Jahren parallel zu den **Rosenheimer Fenstertagen** stattgefunden hatten, terminlich von diesen zu lösen. Sie werden stattdessen erstmalig am 4./5. September 2024 im **Solarlux-Forum** in **Melle** stattfinden. Die Terminkollision hatte hie und da für Verstimmung gesorgt.

[www.netzwerk-frey.de](http://www.netzwerk-frey.de)

# Ihr großes PLUS



IHR GROSSES  
**PLUS**

**GU**

## Fensterbau Frontale Nürnberg

Halle 4, Stand 4-201, 4-213

Wir freuen uns auf Ihren Besuch!

Erleben Sie neue Innovationen und Produkte rund um die Themenbereiche:

- + Das Prinzip Zentralverschluss
- + Das Original vom Erfinder
- + Innovative Türkonzepte
- + Das Mehr an Sicherheit

Unsere Überzeugung: Auch die besten Produkte schöpfen Ihr Potenzial nur dann optimal aus, wenn Sie effizient aufeinander abgestimmt funktionieren.

**Gretsch-Unitas GmbH Baubeschläge**  
 D-71254 Ditzingen | [www.g-u.com](http://www.g-u.com)



Branchentreff im Weltformat auch in Zeiten schwächelnder Baukonjunktur: die Fensterbau/Frontale in Nürnberg

# Krise? Nein danke!

Nach der bescheidenen »Summer edition« vor zwei Jahren blickt die Branche optimistisch auf die Fensterbau/Frontale 2024. Über 600 Aussteller und alle Marktführer sind vertreten.

**MIT DER KOMBINATION** aus Messe und Fachprogramm bietet die Fensterbau/Frontale den weltweit besten Marktüberblick im Bereich Fenster, Türen und Fassaden. Fachbesucher dürfen sich auf praxisnahe Vorträge, den Austausch mit Ausstellern und Kollegen sowie reichlich Gelegenheiten freuen, Neuheiten live auszuprobieren. Die Weltleitmesse findet wie immer parallel zur Holz-Handwerk statt, die mit demselben Ticket besucht werden kann.

Das Eventprogramm ist breit gefächert. So finden alleine im **FENSTERBAU/FRONTALE FORUM** in Halle 7A über 30 Vorträge zu aktuellen Branchenthemen statt.

Täglich von 13:30 bis 14:15 Uhr ist das Forum Schauplatz für das interaktive Format »Expert Talks«. Themen sind: Montage, Kunststoff- und Holzfenster und Barrierefreiheit.

Impulse für mehr Ordnung, Tempo und Sicherheit im Betriebsalltag liefert das Forum **DIGITALISIERUNG PRAKTISCH GESTALTEN** in Halle 7. In kurzen Power-Interviews mit Digitalisierungsexperten und Handwerkskollegen wird

deutlich, wie digitale Systeme den Geschäftsalltag verändern, Routinearbeiten automatisieren und Abläufe beschleunigen. In Halle 1 zeigt das IFT Rosenheim auf über 300 m<sup>2</sup> die Sonderschau **KLIMA. SICHER. BAUEN**. Weitere Formate sind die Recruiting-Initiative **JOBMATCH**, der Gemeinschaftsstand **YOUNG INNOVATORS**, beide Halle 7, sowie die Sonderfläche **FOKUS INNENTÜREN** in Halle 4. –HJG

## STECKBRIEF

### Fensterbau/Frontale 2024

im Verbund mit der Messe Holz-Handwerk  
19. bis 22. März 2024, 10–18 Uhr  
(Freitag: 17 Uhr), Nürnberg  
[www.frontale.de](http://www.frontale.de)



Mit dds kostenlos zur Messe:  
QR-Code scannen und  
Ticketcode erhalten!

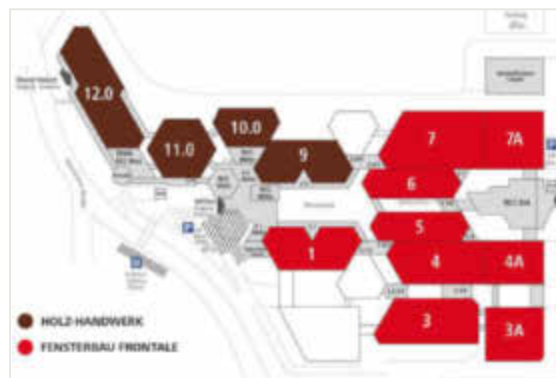

Beschläge findet man in den Hallen 1 und 4, Maschinen in 3/3A und Profile/Glas in den Hallen 4A bis 7

COLOUR  
ROAD | 24  
25

Follow the  
signs of  
trends  
and colours

Treasures of our planet

Willkommen bei RENOLIT  
auf der FENSTERBAU FRONTALE 2024!

Besuchen Sie uns auf der Leitmesse für Fenster und Türen in Nürnberg vom 19.-22. März 2024. Gehen Sie auf Entdeckungsreise und öffnen Sie mit uns diverse Schatztruhen. Betreten Sie Neuland im Außenbereich und schauen Sie unserem Foliendoktor über die Schulter. Wir freuen uns auf Sie! Halle 6, Stand 131.

[www.renolit.com/exteriorsolutions](http://www.renolit.com/exteriorsolutions)



RENOLITExteriorSolutions  
RENOLITExteriorSolutions



RENOLITExteriorSolutions

vinyl<sup>plus</sup>



Rely on it.

# FÜR HEUTE UND MORGEN

Systemlösungen von Schüco für die CO<sub>2</sub>-reduzierte Gebäudehülle



Schüco Focusing: geradliniges Design mit einer Flügelbautiefe von 76 mm

Bei Schüco laden die übergeordneten Themenbereiche »Carbon Control«, »Residential« und »Digital« zum Erkunden der Exponate ein. Der thematische Fokus liegt dabei auf der CO<sub>2</sub>-reduzierten Gebäudehülle, den digitalen Services sowie dem Wohnungsbau. Neu ist das Fenstersystem Schüco **FOCUSING** mit 76 mm-Flügelbautiefe. Es ist eine Kombination aus optimalen Leistungseigenschaften und nachhaltigem Material. Optisch überzeugt das System mit kantigen Konturen sowie minimalen Überschlügen. Konstruktiv ist es auf einen möglichst hohen Rezyklatanteil ausgelegt. »Schüco Perfect« ist eine gewerkeübergreifende Systemlösung für Fenster- und Schiebeelemente. Sonnen- oder Insektenschutz, Fensterbank, Absturzsicherung oder Bodenschwelle werden vorkonfektioniert geliefert, sodass die Montage auf der Baustelle nur zehn Minuten dauert. *Halle 7. Stand 507*

**Schüco International KG**  
33609 Bielefeld  
[www.schueco.de](http://www.schueco.de)

## FASERVERSTÄRKT

Kraftkleber von Knapp für Montagearbeiten

Der Kleber **PU+ FASERVERSTÄRKT** auf Polyurethanbasis von Knapp unterstützt Bauhandwerk und Industrie beim Treppen-, Fenster- und Türerbau und vor allem für Überkopfmontagen. Die Faserarmierung des nach EN 204 Klasse D 4 wasserfesten Montageklebers bewirkt eine hohe,

schlagzähe Verbundfestigkeit. Weitere Pluspunkte: Top Werte bei der Wasserfestigkeit, ausgezeichnete Witterungs- und Temperaturbeständigkeit der Klebefuge und schnelle Funktionsfestigkeit. Die Fasern verhindern ein Wegsacken des Klebstoffes bei saugfähigen Werkstoffen. Er ist bereits nach 20 Minuten funktionsfest, woraus eine rasche Weiterverarbeitbarkeit mit sehr guter Anfangsfestigkeit resultiert. Mittels Sprühnebel kann die Hautbildungszeit nochmals um 50 Prozent verkürzt werden. Die Klebefuge härtet transparent-opak aus und ist schleif- und überlackierbar. *Halle 4, Stand 150*

**Knapp GmbH**  
85591 Vaterstetten  
[www.knapp-verbinder.com](http://www.knapp-verbinder.com)



Der hält: Kraftkleber PU-faserverstärkt von Knapp

## MIT UND OHNE HYDRAULIK

Bandtechnik aus der Simonswerk Group

Für den Einsatz an Ganzglastüren zeigt Simonswerk auf der Messe die verdeckt liegende Modellausführung Tectus Glas sowie Bandsysteme mit hydraulischer Schließung. Die selbst schließenden Bandsysteme der Produktmarken **BILOBA** und **Collio** bieten eine konstante Dämpfungskontrolle, einen einstellbaren Endschwung, einen 180°-Öffnungswinkel und hohe Belastungswerte. »Durch die Erweiterung unseres Produktportfolios um hydraulische Bandkonzepte bieten wir noch mehr Gestaltungsmöglichkeiten. Auf unserem Messestand zeigen wir die Vielseitigkeit unserer Bandsysteme sowie die Synergien innerhalb des gesamten Produktportfolios der Simonswerk Group«, erläutert Michael Muhl, Regional



Hydraulische Bandtechnik der Marke Biloba von Simonswerk

Director Central Europe. Auf dem Messestand können die Besucher alle Exponate haptisch erleben und die Oberflächenvielfalt entdecken. *Halle 4, Stand 143*

**Simonswerk GmbH**  
33378 Rheda-Wiedenbrück  
[www.simonswerk.de](http://www.simonswerk.de)

## NACHHALTIGKEIT IM FOKUS

### Kömmerling-Fenster ganz aus Recycling-PVC

Als der größte Aussteller auf der Fensterbau/Frontale präsentiert sich Profine auf einer Fläche von 1500 m<sup>2</sup> in Halle 7. Mit Kömmerling **REFRAME** präsentiert die Gruppe ihre erste vollständig aus recyceltem Kunststoff gefertigte Fensterprofil-Serie. Diese zukunftsorientierte Produktlinie überzeugt nicht nur durch ihren umweltfreundlichen Materialkreislauf, sondern auch durch das innovative Design und die hohe Widerstandsfähigkeit der »ProCoverTec«-Oberflächentechnologie, einer zusätzlichen Schicht auf den ReFrame-Profilen.

Ein weiteres Highlight sind Fensterprofile aus **BIO-ATTRIBUIERTEM PVC**. Bei diesem Verfahren ersetzen nachwachsende Rohstoffe wie kiefernölbasiertes Ethylen vollständig fossile Materialien. Diese Entwicklung ermöglicht eine CO<sub>2</sub>-Reduzierung von rund 90 % im Vergleich zu herkömmlichem PVC. Das neue System Kömmerling **WARMCORE** steht für eine innovative Verbindung aus Kunststoff und Aluminium.



Dieses Hybridsystem bildet die Grundlage für eine Vielfalt an Fenstern, Dreh- und Schiebetüren sowie Faltschiebeelementen. Mit einem Kern aus Kunststoff für optimale Wärmedämmung und Aluminiumprofilen für Statik, Design und Farbvielfalt setzt WarmCore neue Standards. Der PVC-Kern besteht bis zu 100 % und die Aluminiumprofile bis zu 90 % aus Recyclingmaterial, was WarmCore zu einer umweltbewussten Wahl für modernes Wohnen macht. Die Profine Group setzt auch verstärkt auf Digitalisierung, um noch nachhaltigere Lösungen zu bieten. Hierzu zählt die neu eingeführte Plattform **FRAMEWORK**. Das ist eine App, die von Beratung über Aufmaß bis zum Angebot reicht, sowie die Webseite Fensterkauf.com, die Endkunden schnell zu ihrem individuellen Angebot führt. Das digitale Portfolio wird abgerundet durch Smart-home-Konzepte, die in Kooperation mit Partnern entstehen, fortschrittliche BIM-Tools, einen neuartigen Energiesparrechner sowie eine leistungsfähige Planungssoftware, die alle darauf ausgerichtet sind, den Markterfolg der Partnerunternehmen nachhaltig zu unterstützen.

**Profine GmbH**  
66954 Pirmasens  
[www.profine-group.com](http://www.profine-group.com)

Mit Kömmerling ReFrame präsentiert Profine auf der Fensterbau/Frontale die erste vollständig aus recyceltem Kunststoff gefertigte Fensterprofil-Serie



## Zu viel, um es für sich zu behalten.

**Neue Produkte. Neue Services. Neue Lösungen.**  
**Clevere Möglichkeiten für Ihr Unternehmen.**

Jetzt sprudeln die Neuheiten nur so aus uns heraus! Besuchen Sie uns auf der Fensterbau Frontale 2024 in Nürnberg und erleben Sie hautnah eine Vielfalt an Produktentwicklungen und Services aus dem Bereich Fenster- und Türtechnik, die Ihnen einen echten Mehrwert bieten. Seien Sie auch gespannt auf eine Weltpremiere von Winkhaus.

Wir können es kaum erwarten, mit Ihnen persönlich ins Gespräch zu kommen und Ideen auszutauschen.



Besuchen Sie uns auf der FENSTERBAU FRONTALE in Nürnberg vom 19.-22. März 2024. Wir freuen uns auf Sie! Halle 4, Stand 4-243.

# SICHERE BEFESTIGUNG

Vorwandmontagesystem von SFS mit allgemeiner bauaufsichtlicher Zulassung

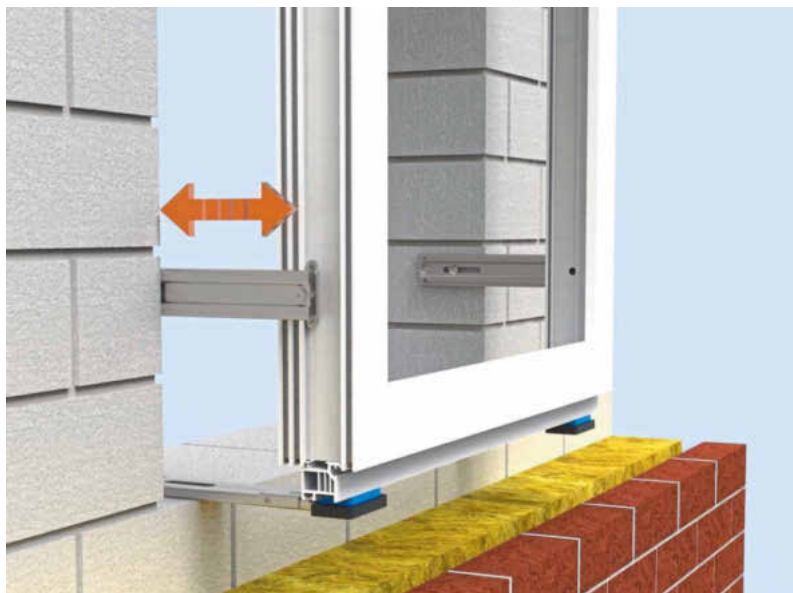

Ausgereift und mit abZ: Vorwandmontagesystem JB-D Plus von SFS

Mit dem Befestigungssystem **JB-D PLUS** setzt SFS Maßstäbe bei der Vorwandmontage, denn es ist das erste System für Lastabtragung und Absturzsicherung, das über eine allgemein bauaufsichtliche Zulassung (abZ) verfügt. Sämtliche auf das Fenster einwirkenden Kräfte werden mithilfe von biegesteifen Konsolen punktuell abgetragen – bei Auskragungen bis 150 mm stufenlos. Ein speziell für hohe Auskragungen entwickelter Vierkantquerschnitt führt dabei zu einer spürbaren Verbesserung der Tragfähigkeit. Auch für hohe Anforderungen an den Brandschutz ist JB-D PLUS geeignet, denn es besteht komplett aus nicht brennbarem, stahlbasierte Material gemäß DIN 4102-1 Klasse A. Bei der Bändertechnik stellt SFS das verdeckt liegende Band J-Tec 3D für flächenbündige Aluminiumtüren vor. Es verfügt über einen Öffnungswinkel von ca. 110° und trägt Flügelgewichte bis 120 kg. *Halle 1, Stand 437*

**SFS Group Germany GmbH**  
61440 Oberursel/Taunus  
[www.sfs.com](http://www.sfs.com)

# CLEVERE DETAILS FÜR MEHR KOMFORT

Eigenentwicklung: Modular aufgebautes Insektenschutzsystem von Schüt-Duis

Das in Eigenregie entwickelte Insektenschutzsystem besteht aus aufeinander abgestimmten Profilen als Längenware sowie einem umfangreichen Zubehörprogramm. Damit sind für den Verarbeiter Standardausführungen ebenso einfach umsetzbar wie das Konfigurieren von Sonderlösungen: vom einfachen Rahmen, über Türen bis hin zu komplexen Pendel- oder Schiebetüren und vieles mehr. Schüt-Duis liefert auf Anfrage auch komplett konfektionierte Maßanfertigungen. Eine haus-eigene Logistik mit Lkw-Flotte gewährleistet eine termingerechte Anlieferung.

Im Einzelnen besteht das System aus Spann- und Drehrahmen für Fenster sowie Lösungen für Dreh- und Pendeltü-

ren sowie Schiebetüren (auch mehrgleisig). Die massiven, pulverbeschichteten Aluminium-Strangpressprofile in standardmäßig acht Farbtönen in matt werden alle in Seaside-Qualität gefertigt. Weitere RAL-Farben und Glanzgrade sind auf Wunsch erhältlich. Eine große Auswahl an Gewebearten – von extrem feinem Durchsichtgewebe bis zu V2A-Edelstahlgewebe – ermöglicht perfekt abgestimmte Lösungen für den Privathaushalt sowie extrem robuste Ausführungen für das Gewerbe, etwa die Gastronomie. *Halle 6, Stand 337*

**Schüt-Duis Fenster & Türentechnik GmbH & Co. KG**  
26607 Aurich  
[www.schuet-duis.de](http://www.schuet-duis.de)



Schließmechanismus der Pendeltür mit gefedertem Seilzug sowie individuell einstellbarer Rückstellkraft



Ein sicheres Handling gewährleistet der Klappgriff in Ganzmetallausführung

## NATÜRLICHE BASIS

### Aquawood-Beschichtungen von Adler

Adler lädt auf der Messe dazu ein, die Weichen für eine nachhaltige Zukunft zu stellen – mit der neuen Fensterbeschichtung **AQUAWOOD TERRA** auf Basis nachwachsender Rohstoffe und der effizienten Haustürbeschichtung **AQUAWOOD DURA**. Mit Aquawood Terra stellt Adler ein Fensterbeschichtungssystem vor, das zu über 80 % aus natürlichen und nachwachsenden Rohstoffen hergestellt wird. Zwischen- und Deckbeschichtung weisen einen äußerst niedrigen VOC-Gehalt auf und sind frei von bioziden Wirkstoffen –

ideal für eine Zertifizierung nach den Kriterien von DGNB, ÖGNI oder baubook. Aquawood Dura ist das neue wasserbasierte, matte 1K-Lacksystem mit sehr guter Witterungs- und UV-Beständigkeit bei rascher und unkomplizierter Verarbeitung. Zudem informiert Adler auf der Messe auch über die CrystalClear-Technologie (CCT): Durch ein spezielles Lichtschutzkonzept sorgt sie für eine hochtransparente Oberfläche mit höchster Brillanz, auch auf schwierigen Hölzern. *Halle 5, Stand 143*



**Adler-Werk Lackfabrik**  
**Johann Berghofer GmbH & Co. KG**  
 A-6130 Schwaz  
[www.adler-lacke.com](http://www.adler-lacke.com)

**Auf Basis nachwachsender Rohstoffe:  
 Fensterbeschichtung  
 Aquawood Terra  
 von Adler**

**sikkens**

WOOD COATINGS

**GEMEINSAM  
 GEHEN WIR  
 VORAUSS**

Seit Jahrzehnten ermöglichen wir unseren Partnern und Kunden, ihre Visionen mit unserem bewährten Sortiment an hochwertigen, langlebigen und vielseitigen Produkten umzusetzen.

**Begleiten Sie uns in das nächste Kapitel unserer Geschichte.**

[sikkens-wood-coatings.com](http://sikkens-wood-coatings.com)

Besuchen Sie uns:  
**FENSTERBAU  
 FRONTALE**  
 19. – 22. März 2024  
 Nürnberg  
 HALLE 5, STAND 5-341

**AkzoNobel**

# MAXIMALE TRANSPARENZ

Superview ist eine nahezu rahmenlos wirkende Schiebetür mit neuartiger Konstruktion



Weniger geht Rahmen nicht: das Schiebetürsystem Superview

**Das Superview-Schiebetürsystem** ist vielseitig einsetzbar und findet Anwendung in Ein- und Mehrfamilienhäusern, sowie Objekt- und Hotelbereichen. Es besticht durch seine minimalistischen, abgerundeten Profile, glasnahe Trittschwellenanbindung und wandbündigen Griffleisten, die nahezu unsichtbar erscheinen. Entwickler von Superview ist Christian Michels, der über zwanzig Jahre langer Erfahrung im Minimalschiebetürsektor aufweisen kann. Das Ziel, so Michels, war neben einem ansprechenden Design vor allen auch eine bezahlbare Lösung zu entwickeln. Technisch gesehen ist Superview eine geschweißte Konstruktion aus PVC, Glas und Stahl mit einer patentierten Lastabtragung. Mit dem Online-Planungstool »superarea« kann das Produkt individuell in unterschiedlichen Ausführungen



konfiguriert werden. Durch die eigens entwickelte Kunststofftechnologie ergeben sich ganz neue Möglichkeiten.  
*Halle 7, Stand 517*

**Superview GmbH**  
59469 Ense  
[www.supervie.de](http://www.supervie.de)

## ALLES FÜR DIE DICHTHE HÜLLE

Gargiulo ist Entwicklungspartner und Lieferant für Fenster- und Fassadenbauer

Mit der Gargiulo GmbH präsentiert sich auf der Fensterbau ein Profilverhersteller und Spezialist für die Gebäudeisolation. Im Fokus der Messepräsentation steht u.a. das Unterbauprofil **INSUFOX** aus PET-Dämmschaum. Der hochdämmende Konstruktionswerkstoff kommt in vielen

Bereichen der Gebäudehülle zum Einsatz, etwa als Aufdoppelung unter Haustürschwelle oder als energetisch hochwertige Alternative zu herkömmlichen Fensterbankanschlussprofilen aus PVC, zu dessen Lambda-Wert von 0,17 der Insufox-Werkstoff mit 0,043 eine signifikante,



transparent nachvollziehbare Verbesserung darstellt.  
*Halle 6, Stand 453*

**Gargiulo GmbH**  
72147 Nehren  
[www.gargiulo.de](http://www.gargiulo.de)

**Hoch wärmedämmend:  
das Unterbauprofil Insufox**

### Bundesverband ProHolzfenster auf der Fensterbau/Frontale

**Der Bundesverband ProHolzfenster präsentiert sich auf der Fensterbau/Frontale in Halle 1 an Stand 532.**

»Wir machen Lobby für den Werkstoff Holz im Fensterbau. Auf der Messe zeigen wir uns erstmals in unserem frischen Design und mit neuen Broschüren. Wir werden über unsere Arbeit in Berlin und Projekte in der Branche informieren«, berichtet Ge-

schäftsführer Kai Pless. »Und natürlich möchten wir Werbung für unseren 14. ProHolzfenster-Kongress am 25./26. April 2024 in Essen machen.« Aktuelle Themen sind »einfaches« und nachhaltiges Bauen mit Holz- und Holz-Aluminium-Fenstern sowie die Weiterbildung im Fensterbau. Dass sich mit Holz- und Holz-Aluminium-Fenstern einzigartige Konstruktionen reali-

sieren lassen, zeigen Bilder von Praxisbeispielen. Der Bundesverband ProHolzfenster e.V. (BPH) vertritt die Interessen des deutschen Holzfensterbaus auf nationaler Ebene. Zu den Mitgliedern zählen im Fensterbau tätige Tischlerei- und Glasereibetriebe, mittelständische Unternehmen sowie Lieferanten und Akteure aus der erweiterten Wertschöpfungskette.



## SMARTE PRODUKTE FÜRS SMART HOME

Siegenia kommt mit zahlreichen Neuheiten zur Messe nach Nürnberg

Ein Schwerpunkt der Innovationen bei Siegenia sind Produkte, die sich intelligent in Smarthome-Konzepte integrieren lassen. Der **SMARTE FENSTERGRIFF** z.B. lässt sich per App ver- und entriegeln. Siegenia ist damit nach eigenen Angaben der einzige Hersteller mit einer Lösung für abschließbare Fenstergriffe im sog. »Matter«-Standard. Matter-fähig ist auch ein neuer Sensor, der die verlässliche Zustandsüberwachung von Fenstern, Fenstertüren und Großflächenelementen in kompatiblen Smarthome-Systemen ermöglicht. Im Bereich

Automatikverriegelungen stellt das Unternehmen die neuartige Lösung **BS 3700** vor. Die intelligente Konstruktion der Arretierelemente und der darauf abgestimmten Rahmenteile macht das lästige Nachjustieren vor Ort – z. B. aufgrund von thermischen Einflüssen – über den kompletten Lebenszyklus der Tür hinweg hinfällig. Das spart dem Handwerker Zeit- und Kosten. Weitere Neuheiten gibt es u.a. bei Schiebetürbeschlägen, Bodenschwellen und Antrieben und Türbändern.

Halle 4, Stand 215



Smarthome-kompatibel:  
intelligenter Fenstergriff von  
Siegenia im »Matter«-Standard

Siegenia Gruppe  
57234 Wilnsdorf  
[www.siegenia.com](http://www.siegenia.com)

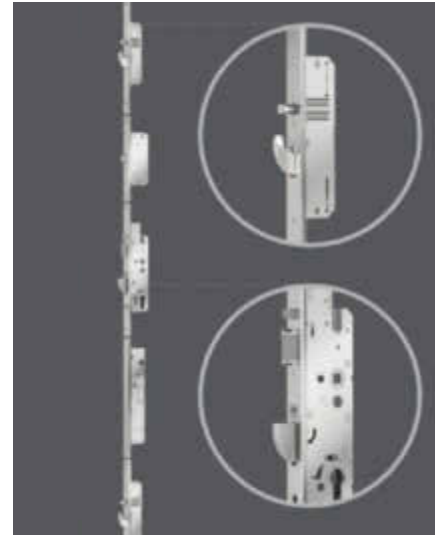

BS 3700: erspart lästiges  
Nachstellen durch Selbstjustierung



DAS GEHEIMNIS  
EXTREMER  
HAFTUNG

**ISO**  
CHEMIE  
Use the blue technology.

## ISO-CONNECT INSIDE & OUTSIDE CL

Extrem dehnfähige und reißfeste Fenster-  
anschlussfolien mit sehr starker Klebeleistung

Die leistungsstarken Spezialfolien eignen sich hervorragend für die schlagregensichere sowie wind- und luftdichte Abdichtung von Anschlussfugen bei Fenstern, Türen und Paneelen. Durch die geringe Eigensteifigkeit und hohe Reißfestigkeit können die vollflächig selbstklebenden Folien einfach, exakt und schnell montiert werden. **Eine beeindruckende Performance!**



**FENSTERBAU  
FRONTALE**

19.-22.03.2024, Nürnberg

HALLE 4A | STAND 125



JETZT KOSTENLOS ANMELDEN!  
[www.iso-chemie.de/webinar](http://www.iso-chemie.de/webinar)

ISO-Chemie GmbH \ [info@iso-chemie.de](mailto:info@iso-chemie.de) \ [www.iso-chemie.de](http://www.iso-chemie.de)

# BEUGT SCHIMMEL VOR

Wärmedämmende Winkelleisten für den Fenstertausch von Beck + Heun

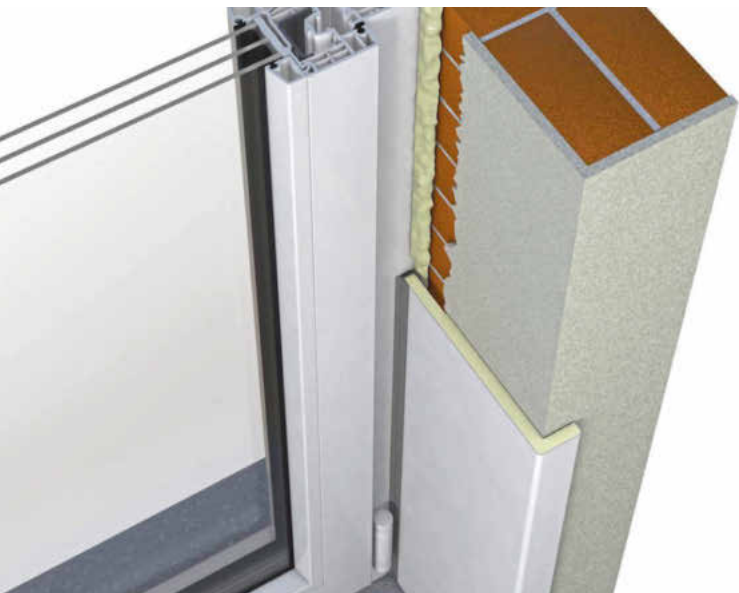

Reno-Therm-Winkelleisten mit Haftbeschichtung in Putzstruktur von Beck+Heun

**Beck + Heun** präsentiert in Nürnberg Produktlösungen für die Sanierung und den Neubau. Für den noch einfacheren Fenstertausch sorgt das erweiterte **RENO-THERM**-Programm mit laibungsüberdeckenden Winkelprofilen. Die montagefertigen EPS-Elemente mit Haftbeschichtung in Putzstruktur sind streichfähig und tapezierbar. Mit den in unterschiedlichen Formen verfügbaren Winkelprofilen wird der Taupunkt nach außen verschoben, so dass hier keine Schimmelbildung entsteht. Letzteres ist häufig der Fall, wenn bei der Sanierung von Fenstern als Einzelmaßnahme keine flankierenden Maßnahmen vorgenommen werden. Neben den bauphysikalischen Optimierungen überdecken die neuen Profile Abbrüche der inneren Laibungskante, und an den Blendrahmen lassen sich saubere Anputzleisten herstellen. Diese flankierende Maßnahme wie auch der Fenstertausch ist förderfähig. Ein weiterer Schwerpunkt des Messeauftritts ist das vormontierte All-in-One-Modul »Windowment«.

*Halle A7, Stand 356*

**Beck + Heun**  
35794 Mengerskirchen  
[www.beck-heun.de](http://www.beck-heun.de)

## KOMPLETT DICHT

Fachgerecht abdichten mit Ralmont

Das System **FBA COMPLETE** von Ralmont sorgt für eine dauerhafte und dichte Ausführung des unteren Abschlusses bei Fenstern und Türen. Es ist ideal auch bei Renovierungen einsetzbar. Ralmont führt das System auf der Fensterbau/ Frontale stündlich live am Stand vor. Neuzugang im Programm ist das »Ralmo«-Unterbau-system aus recyceltem

PET, das eine sehr gute Wärmedämmung und Druckfestigkeit aufweist. Mit seiner variablen Aufbauhöhe ist es ideal für den thermisch optimierten Fundamentbau, z.B. von Terrassen, geeignet.

*Halle 5, Stand 137*

**Ralmont GmbH**  
92361 Berggau  
[www.ralmont.de](http://www.ralmont.de)



Macht richtig dicht: das System Ralmo FBA complete

## PRAKTISCHE HELFER

Reinigungs- und Wartungsprodukte von Soudal

Highlight bei Soudal ist ein neu entwickelter Volumendichtstoff, der die Fenstermontage revolutioniert. Er ermöglicht die gleichzeitige Abdichtung von zwei Fensterebenen und macht damit separate Innenabdichtungen überflüssig. Im Fokus steht auch das Segment Reinigung und Wartung. Soudal hat sein Sortiment klassischer PVC-Reiniger um vier Produkte mit variabler Lösungskraft ergänzt: Sie reichen von »Soudaclean 5«, konzipiert für hartnäckige Verschmutzungen, über Soudaclean 10 für Oberflächen mit leichteren Verunreinigungen bis hin zu Soudaclean 20 ohne anlösende Eigenschaften und Soudaclean 60, speziell für folierte PVC-Fenster und sensible Aluminiumoberflächen. Zusätzlich bietet Soudal Wartungsprodukte in Aerosol-



Mit Beschlagspray von Soudal bleibt die Mechanik der Fenster langfristig lauffähig

form an, die unter anderem eine langfristig lauffähige Fenstermechanik und die Funktionalität des Beschlags sicherstellen.

*Halle 7, Stand 519*

**Soudal N.V. Deutschland**  
51371 Leverkusen  
[www.soudal.com](http://www.soudal.com)

## DIE GANZE WELT DER FENSTERFOLIEN

Renolit kommt mit neuen Farben und Dekoren sowie bewährten Services zur Messe

Renolit kommt u.a. mit neuen Colour Road-Farben und -Dekoren für matte und supermatte Oberflächen zur Messe nach Nürnberg. Der Trendservice des Wormser Herstellers stellt die derzeit angesagten Farben in einen Kontext mit den Schätzen der Erde und nimmt den Besucher mit auf Entdeckungsreise. Wie folienkaschierte Fenster fachgerecht repariert werden, zeigt der Renolit-FOLIENSERVICE live am Stand. Das vermeidet den Austausch kompletter Elemente und ist ebenso wirtschaftlich wie ressourcenschonend. Die Verkleidungsplatte

Bendit ist im Bauelementebereich vielseitig einsetzbar. Das Produkt ist in ausgewählten Exofol-Dekoren lieferbar und sorgt so für eine einheitliche Gebäudeästhetik. Bendit besteht aus einer Aluminiumverbundplatte mit aufkaschierter Folienoberfläche, die sich kalt verformen lässt. Wie die Platte genau bearbeitet, umgeformt und befestigt wird, können die Besucher in einer Live-Demonstration auf dem Messestand verfolgen. Erstmals präsentiert wird »Geofol FH«: eine robuste Kaschierfolie für Bodenpaneele im Freien. *Halle 6, Stand 131*



**Beschädigte Fenster reparieren:**  
Der Renolit-Folienservice zeigt auf der Messe wie's geht

**Renolit SE**  
67547 Worms  
[www.renolit.com](http://www.renolit.com)



**Bendit: kantbare Platte**  
passend zum Fenster

### WIR SEHEN UNS

AUF DER FENSTERBAU  
FRONTALE

HALLE 6 | STAND 301

## ERLEBEN SIE DIE POWER VON OKNOPLAST 360

UND HEBEN SIE IHR BUSINESS  
AUF EIN NEUES LEVEL

Das neue Partnerprogramm OKNOPLAST 360.

**JETZT 20%\***  
**MESSERABATT**  
**UND KOSTENLOSES**  
**TICKET SICHERN**



**OKNOPLAST**  
Europas Fensterexperten



OKNOPLAST Deutschland | +49 (0)5451 545837-82 | [vertrieb@oknoplast.de](mailto:vertrieb@oknoplast.de)

\*Gültig für die ersten 10 Bestellungen von Neukunden mit Auftragsfreigabe bis 19.12.2024 für Produkte der Marke OKNOPLAST (Pava, Ecofusion, Grande Classic, Konzept, Terrassenelemente, Kunststoff-Haustüren) inkl. sämtlicher etwaiger Zusatzrabatte wie zum Beispiel Skonto. Bei Zahlungsart „Vorkasse“ muss bis 19.12.2024 ein vollständiger Zahlungseingang erfolgt sein. Sonnenschutz-Produkte sind von der Aktion ausgenommen. Für Produkte der Marken ALUHAUS, WnD und CATADI gelten individuelle Messe-Rabatte.

# TEAMPLAYER MIT NEUHEITEN

Veka präsentiert in Nürnberg auf rund 1000 m<sup>2</sup> eine Vielzahl an Produkten und Services



»Veka & Partner: Ein starkes Team« ist das Messemotto des Systemhauses aus Sendenhorst

**Veka AG**  
48324 Sendenhorst  
[www.veka.com](http://www.veka.com)

**Veka** ist nach sechs Jahren Pause wieder auf der Fensterbau/Frontale vertreten. Der Messestand bietet die Gelegenheit, sich einen persönlichen Eindruck von den neuen Oberflächentechnologien von Veka zu verschaffen. Die Dekorfolien-Linie »Feinstruktur« z.B. ist in Optik und Haptik pulverbeschichteten Aluminiumfenstern sehr ähnlich. Im Bereich der Schiebetürsysteme hat das komplett neu entwickelte System **VEKAMOVE 76** mit Mitteldichtung und 150 mm Zargenbreite seinen großen Auftritt. Es überzeugt durch hervorragende U-Werte und schweißbare Zargen, die eine besonders effiziente Verarbeitung ermöglichen.

Verarbeitungs- und montagefreundlich ausgelegt ist auch das Hebe-Schiebetürsystem **VEKAMOTION 82**. Es zeigt, wie man die anhaltend hohe Nachfrage nach großformatigen Elementen mit hohem Glasanteil und entsprechend geringen Ansichtsbreiten optimal bedienen kann. Weitere Highlights des Messeauftritts sind die Haustürexponeate des AluConnect Systems sowie das Vorwandmontagesystem VekaFast, das eine schnelle und effiziente Verarbeitung mit einer sicheren Montage verbindet.  
Halle 6, Stand 153

## AM EIGENEN LEIB SPÜREN

Bei Alumat kann man die Nullschwelle erfahren

Alumat setzt die erfolgreiche Messestrategie von der Bau fort, als die Standbesucherinnen und -besucher am eigenen Leib – einen störrischen Rollator vor sich herschiebend – erlebten, welches Hindernis eine 2-cm-Schwelle darstellt. Und wie leicht sich im Unterschied dazu das Gefährt über die niveaugleichen Übergänge des Herstellers bugsieren lässt. Mit der **HAUSTÜRSCHWELLE MHT** können künftig noch größere Höhenunterschiede als bisher ausgeglichen werden.

»So lassen sich niveaugleiche Übergänge für beinahe alle Zugänge rund um die Immobilie und bis zu den Freiflächen mit der MHT erfolgreich gestalten«, sagt Stefan Anwander, Produktmanagement und Prüfwesen.

Halle 7, Stand 116

**Alumat-Frey GmbH**  
87600 Kaufbeuren  
[www.alumat.de](http://www.alumat.de)

Produktmanager  
Stefan Anwander mit  
der Haustürschwelle  
MHT von Alumat



## LACK SPAREN AM FENSTER

Innovative Anlagenkonzepte bei Range + Heine

Das Thema Nachhaltigkeit rückt auch beim Lackieren stärker in den Fokus. Eine der Lösungen von Range + Heine ist die sog. **ZERSTÄUBUNGSOPTIMIERUNG**. Die Anreicherung der Zerstäuberluft mit einer Airmatic-Ionisationsanlage ergibt einen weichereren, gezielteren Sprühstahl für die robotergestützte Lackierung und spart Lack – abhängig vom verwendeten Material – häufig von über 10 Prozent. Ergän-

zende Verfahren zur Reduzierung von Verbrauchsmaterialien wie z.B. Ecola-Vorabscheidersysteme spielen ebenfalls eine immer größere Rolle in der Anlagenplanung. Weitere Messethemen sind weiterentwickelte Leitrechner- und Codierungslösungen  
Halle 3, Stand 433

**Range + Heine GmbH**  
71364 Winnenden  
[www.range-heine.de](http://www.range-heine.de)



Weniger Overspray: Range + Heine weiß, wie's geht

## DAS DETAIL ENTSCHIEDET

Systemergänzungen von RBB Aluminium

Bei RBB Aluminium feiern zwei neue Ergänzungen für das System »RAG<sup>2</sup> Premium« Premiere. Zum einen wird der **GV<sup>2</sup> CONNECT** präsentiert, ein Systembauteil mit dessen Hilfe sich Fensterbänke unterschiedlicher Ausladungen bequem, einfach und vor allem sicher miteinander verbinden lassen. Das neue Gleitendstück **RAG<sup>2</sup> W** ist die sinnvolle Ergänzung, wenn Lösungen an der Hausinnenseite gefragt sind, wie Sie zum Beispiel bei

Innenhöfen vorkommen, wo ein sicherer Wasserablauf gewährleistet sein muss. Die neuen Produkte fallen durch ein sehr harmonisches Design und hoher Funktionalität auf und runden das RAG<sup>2</sup>-System Premium sinnvoll ab.

*Halle 4, Stand 443*

**RBB Aluminium AG**  
Wallscheid  
[www.rbb-aluminium.de](http://www.rbb-aluminium.de)



**Fensterbankverbinder GV<sup>2</sup> Connect (links) und Gleitendstück RAG<sup>2</sup> W**

## NIMMS LEICHT

Fenster mit Leichtglas und mehr bei Kneer-Südfenster

Eine Hauptattraktion bei Kneer-Südfenster sind die neuen EI 30-Brandschutztüren aus Aluminium. Kneer fertigt sie als Außen- und Innentüren und ist damit einer der wenigen Hersteller, der alle Bedarfsbereiche im Privat- und Objektbau abdecken kann. Ein weiteres Highlight ist das **KUNSTSTOFFFENSTER KF 700** auf Basis des »Artevo«-Profilsystems von Rehau. Es besteht aus neuartigen, glasfaserverstärkten Kunststoffrahmen mit einer integrierten Alufolie im Profil, die Wärme reflektiert. Das Premiumfenster garantiert eine Wärmedämmung bis  $U_w$  0,68/m<sup>2</sup>K. Kneer-Südfenster zeigt das KF 700 mit einer Dreifach-Verglasung aus **LEICHTGLAS**. Durch den Scheibenaufbau mit unterschiedlichen Glasstärken ergeben sich



Gewichtseinsparungen bis zu 33 Prozent gegenüber üblichem Dreifachglas. Das bedeutet: optimales Handling mit reduziertem Transport- und Montageaufwand. Weitere Vorteile sind die optimierte Tageslichtnutzung und verbesserte Schallschutzwerte.

*Halle 5, Stand 121*

**Kneer GmbH Fenster und Türen**  
72589 Westerheim  
[www.kneer-suedfenster.de](http://www.kneer-suedfenster.de)

**Kneer-Südfenster kommt mit einem neuen Standkonzept und zahlreichen Neuheiten zur Messe**

neometer<sup>®</sup>  
by NEHER

## Das Maß aller Dinge

- Einfaches und schnelles Aufmaß
- Frei anpassbare Formulare
- Digitale Prozesskette inkl. Schnittstellenfunktion
- Auch für Fenster, Türen, Rolläden und Sonnenschutz



Hier finden Sie die zentralen Vorteile des Neometer-Systems im Video



Die Nr. 1 im Insektenschutz.

# RICHTIG DICHT MACHEN

Flexible und montagefreundliche Abdichtungslösungen von Iso-Chemie



Jetzt auch vollflächig selbstklebend: Dichtfolie Iso-Connect Outside EPDM

**Iso-Chemie** präsentiert in Nürnberg die bewährte Dichtfolie **ISO-CONNECT OUTSIDE EPDM** in neuen Varianten. Die Folie wird im Metallbau sowie als Objektband im Fenster- und Fassadenbau eingesetzt. Sie eignet sich perfekt für die äußere Abdichtung von unteren Anschlüssen bei Türen und bodentiefen Fenstern. Die neue, vollflächig selbstklebende »Complete«-Variante gewährleistet auf der Baustelle eine unkomplizierte und schnelle Verarbeitung. Ebenfalls neu ist das druckfeste Unterbauprofil »Iso-Top Base«. Es wurde für eine sichere Unterbauung von schweren Fensterelementen, Türen oder Hebe-Schiebetürelementen konzipiert. Das hoch verdichtete Thermapor-Material wird auf Basis eines flammgeschützten EPS-F hergestellt. Über ein Stecksystem kann die Höhe individuell angepasst und die Profilierung passend zum Blendrahmen gewählt werden. *Halle 4A, Stand 125*

**Iso-Chemie GmbH**

73431 Aalen

[www.iso-chemie.de](http://www.iso-chemie.de)

## BARRIEREFREIE ZUGÄNGE

Lösungen rund um die Tür von Assa Abloy

Assa Abloy stellt auf der Fensterbau/Frontale seine neueste Schlossgeneration mit Kippfallentechnologie vor. Die »Solution Locks« zeigen, dass die Kombination von hoher versteckter Sicherheit, überzeugender Geräuschdämmung und leichter Bedienbarkeit keinen unlösbaren Widerspruch darstellt.

Am Stand können sich die Messebesucher zudem von der Leistungsfähigkeit der Marke Planet überzeugen. Für

einflügelige Haus- und Balkontüren aus Holz, Metall oder Kunststoff steht mit der Absenkdichtung **PLANET X3** erstmals eine vollkommen barrierefreie Nullschwelle zur Verfügung. Die einseitige Auslösung wirkt über drei Dichtbewegungen gleichzeitig, die alle separat einstellbar sind. *Halle 4, Stand 123*

**Assa Abloy GmbH**

72458 Albstadt

[www.assaabloy.com/de](http://www.assaabloy.com/de)



Absenkdichtung für die Nullschwelle : Planet X3

## KLEIN ABER STARK

Dezente Rollenbänder von Basys

Auf dem Stand von Basys steht ein Objektbandsystem im Fokus, das mit einer Materialstärke von 4 mm einen Rollendurchmesser von nur 20 mm statt der bisher üblichen 22 mm aufweist. Damit kommen Objecta 2029/160/56-4 für stumpf einschlagende Türen und **OBJECTA 2039/160/56-4** für gefälzte Türen schlank daher, können aber 300 Kilogramm schwere Türen tragen. Es gibt auch eine Variante für Flügeldichtungen. Daneben bilden in Nürnberg die verdeckt liegenden Bänder für stumpf einschlagende Türen einen Schwerpunkt. Beim »Pivota DX Close« ist ein Türschließer integriert, der im Gegensatz zu sichtbaren Obentürschließern keinen Widerstand beim Öffnen der



Nur 20 mm Rollendurchmesser: Objecta von Basys

Tür leistet. Das Band öffnet die Tür bis 180 Grad und ist dreidimensional justierbar. *Halle 4, Stand 353*

**Bartels Systembeschläge GmbH**

32689 Kalletal

[www.basys.biz](http://www.basys.biz)

## DÄMMT UND DICHTET

ClearoPag-Volumenkleber von Foppe

**CLEAROPAG 167PLUS** ist ein dauerelastischer, feuchtigkeithärtender 1-Komponenten-Klebstoff mit Aufschäumcharakter auf PUR-Basis. Er wurde speziell für die luftdichte sowie schall- und wärmedämmende Montage von Bauelementen entwickelt. Hiermit erfüllt er die entscheidende Anforderung des GEG nach dauerhafter Luftdichtheit der Baukörperanschlussfugen unter Berücksichtigung der anerkannten Regeln der Technik. Weitere Materialien zur Herstellung der Luftdichtheit wie zum Beispiel Dichtfolien oder 3D-Quellbänder werden nicht benötigt. Wesentliches Merkmal gegenüber Hartschäumen ist die extrem hohe Klebekraft sowie Elastizität, die einem Abriss der Flanken entgegen-



**Luftdicht ausschäumen: ClearoPag167plus machts möglich**

wirken und Bauteilbewegungen aufnehmen. Foppe hat für dieses und weitere Produkte aus dem ClearoPag-Sortiment den Vertrieb übernommen.  
*Halle 5, Stand 329*

**Foppe Direkt Versand GmbH**  
49838 Lengerich  
[www.clearopag.de](http://www.clearopag.de)

## NACHHALTIGES PROFIL

Deceuninck setzt voll auf Recycling

Deceuninck präsentiert sich mit neuem Standkonzept auf zwei Stockwerken ganz im Zeichen der **NACHHALTIGKEIT**. Die Verarbeitung von Recyclingmaterial verbraucht 90 % weniger Energie als die Herstellung von Neumaterial. »Elegant«-Profile enthalten bereits heute bis zu 48 % Recyclingmaterial, »Phoenix« war das erste Profil aus 100 % recyceltem PVC. Darüber hinaus bringt Deceuninck sein stahlloses Profil ThermoFibra

dem Messebesucher näher. Die Besucher können selbst Hand anlegen und erleben, um wie viel leichter die Profile mit ThermoFibra im Vergleich zu stahlverstärkten sind und wie stabil sie dabei sind. Weitere Themen sind Hebeschiebetüren, Rollladensysteme und der Project Planner 2.0.  
*Halle 6, Stand 301*

**Deceuninck Germany GmbH**  
94327 Bogen  
[www.deceuninck.de](http://www.deceuninck.de)



550 m<sup>2</sup> Messstand: Systemgeber Deceuninck in Halle 6

# Fenster neu erleben. Besuchen Sie uns im Finstral Studio.



Entdecken Sie, was perfekte Fenster ausmacht: Schönheit, Wohlbefinden, Nachhaltigkeit.

Besuchen Sie uns im Studio und erleben Sie Fenster neu.

[finstral.com/studio](http://finstral.com/studio)

**FINSTRAL**

# LOFTDESIGN, ABER NICHT NUR

Rodenberg setzt bei seinen Türfüllungen auf angesagte Lifestyle- und Wohntrends



Haustürfüllung aus der Produktserie Art Decor-Paneele

Haustürfüllung aus der Metallic-Collection mit Griff in Kupferoptik

Die neuen Haustürfüllungen von Rodenberg orientieren sich an angesagten Lifestyle- und Wohntrends. Im Premium-Segment präsentiert das Unternehmen die Produktserie »Haustüren im Loftdesign«, die den urbanen Industrie-Look aufgreift. Weitere Schwerpunktthemen bilden Füllungen aus der neuen Designserie **ART DECOR-PANEELE** mit effektvoller Nutoptik und aus der **METALLIC-COLLECTION** mit Lisenen in Kupfer- oder Messingoptik. Wohin die Trends gehen, zeigt auch das auf sechs Oberflächenvarianten erweiterte Sortiment an Keramik-Aufsatzfüllungen, das Angebot an Lignum-Modellen mit Holzoberflächen oder die Serie Altholz-Design. Ausgewählte Musterexponate vermitteln zudem die Möglichkeiten in puncto Oberflächengestaltung durch Feinstruktur-Beschichtungen. Im Zuge der Überarbeitung des Premium-Programms kommt das Unternehmen mit einem neu gestalteten, interaktiven Gesamtkatalog nach Nürnberg. Er beinhaltet QR-Codes, über die man an weitere Infos zu den abgebildeten Modellen kommt.  
*Halle 6, Stand 115*

**Rodenberg Türsysteme AG**  
32457 Porta Westfalica  
[www.rodenberg.ag](http://www.rodenberg.ag)

## BESSER IM SYSTEM

GU präsentiert sich mit allen Produktbereichen

Auch die besten Produkte schöpfen ihr Potenzial nur dann optimal aus, wenn sie effizient aufeinander abgestimmt sind. Deshalb bietet die Gretsch-Unitas-Gruppe als einer der führenden Anbieter intelligente Systemlösungen aus einer Hand. Das »große Plus« der GU-Produkte rund um die Themenbereiche Fens-

ter, Großflächenanlagen und Haustür sowie das Produktportfolio der Marke BKS erleben Messebesucher live in Nürnberg auf dem Stand in Halle 4.

*Halle 4, Stand 201*

**Gretsch-Unitas GmbH**  
71254 Ditzingen  
[www.g-u.com](http://www.g-u.com)



GU kommt mit dem Motto »Ihr großes Plus« auf die Messe

## EINER FÜR ALLES

360°-Lösungen von Rehau Window Solutions

Rehau Window Solutions untermauert auf der Fensterbau/ Frontale 2024 seine Expertise in allen relevanten Geschäftsfeldern: Profilsysteme, smarte Produkte, digitale Services und optimierte Accessoires. Damit präsentiert sich der Systemgeber als **ALL IN ONE PARTNER** seiner Kunden – mit integrierter Nachhaltigkeit im

gesamten System. »Wir freuen uns riesig auf einen spannenden und fokussierten Austausch mit der gesamten Fensterbranche«, so Marketingleiter Peter Kotzur.  
*Halle 4A, Stand 123*

**Rehau Window Solutions**  
91508 Erlangen  
[www.rehau.com](http://www.rehau.com)



Mehr als nur Profile: Rehau sieht sich als Partner des Fensterbauers



## WAS SO GEBRAUCHT WIRD

Betriebsbedarf für Holzverarbeiter von Foppe

Foppe ist bekannt für Produkte, die Metallbauer sowie Holz- und Kunststofffensterbauer in der Fertigung, beim Transport oder bei der Montage benötigen. Für den Einsatz in der Werkstatt und auf der Baustelle bietet Foppe jetzt zudem ein Sortiment hochwertiger Produkte des **BETRIEBSBEDARFS** an. Dazu zählen Klebebänder, chemische Produkte sowie Schaumstoffpads als Transport- und Lagerschutz. Für Holzverarbeiter interessant: Auch Pressenreiniger, Harzlöser und Gleitmittel der Marke Luxor sind im Programm. Darüber hinaus hat Foppe sein Angebot um Präzisionswerkzeuge wie den Hochleistungsbohrer TurboMax sowie Produkte von Pro-



jahn ergänzt. Der HSS-Spiralbohrer Prostep beispielsweise überzeugt durch deutlich höhere Bohrgeschwindigkeiten als konventionelle Bohrer. *Halle 5, Stand 329*



Für Holzverarbeiter führt Foppe jetzt auch Produkte wie z.B. Reiniger, Harzlöser und Gleitmittel sowie Bohrer der Marke Projahn

**Foppe + Foppe GbR**  
49838 Lengerich  
[www.foppe.de](http://www.foppe.de)

## SCHLAGREGENDICHT

Gleitabschluss für Delwoline-Fensterbänke

Der Aluminium-Gleitabschluss für das Delwoline-Fensterbanksystem verhindert zuverlässig Putzrisse und macht die Fensterbank zusätzlich schlagregendicht. Der perfekte Sitz im rechten Winkel und der flache Unterbau sorgen für eine problemlose Fensterbankmontage. Die soft Anleglasche und die Schlagregendichtigkeit bis 1950 Pa – geprüft im IFT Rosenheim – unterstreichen die Qualität und Zuverlässigkeit des Produktes.

»Unsere Delwoline-Fensterbanksysteme gehören zur Spitze bei Produktinnovation und Kundenzufriedenheit. Durch die Fokussierung auf Qualität, Ästhetik und Funktionalität bieten wir unseren Kunden eine ganzheitliche Lösung, die sich nahtlos in mo-

derne Architekturkonzepte einfügt, » sagt Marion Weber, Leitung Vertrieb. Delwo Metall ist als Teil der Alphametall group der Spezialist für NE-Metalle und Edelstahl, Metallbearbeitung, Aluminium-Fensterbanksysteme und Oberflächenveredelung. *Halle 4, Stand 257*



**Delwo Metall GmbH**  
66538 Neunkirchen  
[www.delwo.de](http://www.delwo.de)

**Alu-Gleitabschluss-  
für Fensterbänke  
von Delwo Metall**

Diskrete Optik,

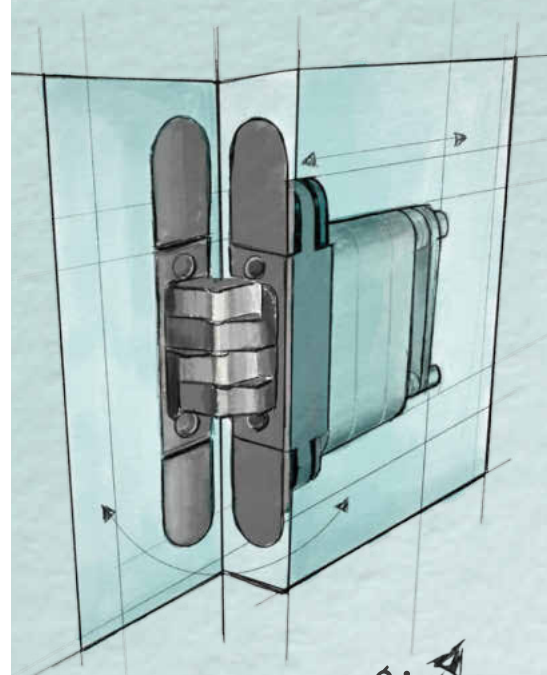

starke Wirkung.

**PIVOTA® DXS CLOSE 2.0**  
Verdeckt liegendes Band mit integriertem  
Türschließer & geringen Bedienkräften

**FENSTERBAU  
FRONTALE**

Nürnberg | 19. – 22. März 2024  
**Halle 4 | Stand 353**

**B a S y s**

Bartels Systembeschläge GmbH

**BESCHLÄGE MIT IDEEN**

Bartels Systembeschläge GmbH  
Gewerbegebiet Echternhagen 2  
D - 32689 Kalletal  
Tel.: +49 (0) 5264 6473 - 0  
[info@basys.biz](mailto:info@basys.biz) | [www.basys.biz](http://www.basys.biz)

# FENSTER- UND TÜRTECHNIK

Winkhaus kommt mit Neu- und Weiterentwicklungen aus allen Produktbereichen zur Messe



Etlche Neuheiten für Fenster, Tür und Zutritt werden Messebesucher in Nürnberg am Winkhaus-Stand kennenlernen

Um seine Kundinnen und Kunden im Tagesgeschäft zu entlasten, hat Winkhaus seine Online-Plattform weiter ausgebaut. Hier finden Fenster-, Tür- und Sicherheitsprofis viele nützliche Tools wie z.B. einen Konfigurator für Sicherheits-Türverriegelungen und ein nutzerfreundliches Bestellsystem für Neu- und Nachbestellungen von Schließanlagen. Im Bereich Fenstertechnik kündigt das Unternehmen eine echte Weltneuheit an sowie Innovationen, die die Produktivität in der Fertigung steigern. Mit »blueMotion+« und »blueMatic EAV4+« bringt Winkhaus eine neue Generation motorischer Sicherheits-Türverriegelungen auf den Markt. Für mehr Komfort sorgt dabei ein Motorgehäuse mit Funkmodul, das über Bluetooth oder WLAN mit der Winkhaus-eigenen App doorControl auf dem Smartphone kommuniziert. Damit ist bei blueMatic EAV4+ die Entriegelung und bei blueMotion+ die Ver- und Entriegelung der Tür möglich.

Halle 4, Stand 243

**Aug. Winkhaus GmbH & Co. KG**

48291 Telgte

[www.winkhaus.de](http://www.winkhaus.de)

## RUND UMS FENSTER

Kleben, versiegeln und montieren mit Otto

Auf dem Messestand von Otto erfahren Messebesucher nicht nur alles Wissenswerte zum Thema »Fenster perfekt kleben, versiegeln und montieren«, sondern können auch live mitverfolgen, wie ein geklebtes Fenster entsteht: Mit Hilfe einer halbautomatischen Dosieranlage demonstrieren die Experten, welche Arten der Fensterklebung es gibt

und erläutern die verschiedenen Methoden in Abhängigkeit vom verwendeten Profilsystem und dem jeweiligen Isolierglas-Randverbund. Zur farblich passenden Versiegelung von Holzfenstern präsentiert Otto hoch abriebfeste Dichtstoffe, die Abrieb unterbinden und so lange Zeit für Schlierenfreiheit sorgen. Die große Anzahl an Farbtönen ermöglicht es jedem Fensterbauer, die passende Dichtstofffarbe für sein Holzfenster zu finden. Ein weiterer Schwerpunkt des Messeauftritts ist das Otto-Montage-System aus Dichtbändern, Bauanschlussbändern und spritzbaren Dichtstoffen.

Halle 6, Stand 311

**Hermann Otto GmbH**

83413 Fridolfing

[www.otto-chemie.de](http://www.otto-chemie.de)



Gut versiegelt? Otto zeigt auf der Messe, wie es geht

## RAUMGRENZEN AUFHEBEN

Wintergärten und Glashäuser von Solarlux



Foto: Melik Pahlmann für Solarlux

Solarlux zeigt in Nürnberg Wintergärten, Glashäuser und Balkonfassaden

Jeder Wintergarten ist so individuell wie der jeweilige Kunde – das demonstriert Solarlux auf der Fensterbau/Frontale mit dem Wintergarten-Dachsystem **SDL AKZENT PLUS**. Im senkrechten Bereich ist das Dachsystem mit den Glas-Faltwänden »Highline« und »Ecoline« ausgestattet, mit denen das Familienunternehmen groß geworden ist. Dazu passend gibt es baugleiche Schiebetüren, Festfenster und Drehtüren. Als moderne Alter-

native wird zusätzlich das Glas-Faltwandsystem »Woodline« in Nürnberg präsentiert. Puristische Ganzglas-Balkonfassaden lassen sich mit der »Proline«-Systemfamilie realisieren. Die hat Solarlux 2023 auf den Markt gebracht und die Profilsichten um ein Drittel reduziert.

Halle 7a, Stand 524

**Solarlux GmbH**

59269 Beckum

[www.solarlux.com](http://www.solarlux.com)

## NEUE KANÄLE ERSCHLIESSEN

Fenzta Com hat seine Plattform optimiert

Fenzta COM stellt ein Update seiner App und Desktopversion vor. Die Plattform unterstützt Verarbeiter, Hersteller und Händler beim Verkauf und in der Beratung. Ob 3D-Raum, Sonderformen, zusätzliche Elemente wie Terrassentüren oder einen Marktplatz für die Kommunikation mit dem Endkunden – von den neuen Features profitieren alle Beteiligten im Fensterkaufprozess. »Der große Mehrwert unserer Plattform ist es,

dass wir unseren Partnern – egal ob Handwerksbetrieb, Händler oder Hersteller – Leads vermitteln. Darüber hinaus bieten wir Herstellern an, eine individuelle Version der App auf ihrer Webseite zu integrieren«, so Karl-Theo Roes, Gründer und Geschäftsführer von Fenzta COM.

Halle 7, Stand 218d

**Fenzta Com GmbH**  
40231 Düsseldorf  
[www.fenzta.com](http://www.fenzta.com)



Der Kunde konfiguriert seine Fenster selbst: Fenzta Com erschließt Fensteranbietern neue Kanäle



Die App fürs  
Aufmaß: Metiscale

## AUFMAß LEICHT GEMACHT

Hilfreiches Tool für Fensterbauer

Die Aufmaß-App **METISCALE** wurde speziell für Tischler und Fensterhersteller entwickelt. Mit ihr können alle erforderlichen Maße mit Laserdistanzmessgerät und Android-Tablet präzise und schnell erfasst werden, ganz ohne mühsame manuelle Berechnungen. Produkte, Materialien, Farben und bauseitige Anforderungen können direkt vor Ort angepasst und sofort Kalkulationen und Angebote für Kunden generiert werden. Metiscale kann in Echtzeit

Vergleichspreise für verschiedene Optionen erstellen, was eine kompetente Beratung vor Ort ermöglicht und den Auftragsabschluss beschleunigt. Die App automatisiert den gesamten Auftragsprozess, von der Auftragsanbahnung über das Aufmaß bis zur Angebotserstellung und Auftragsbestätigung.

Halle 1, Stand 550

**Suho GmbH**  
27232 Sulingen  
[www.metiscale.com](http://www.metiscale.com)

**HUGA**  
HOLZTÜREN

## STARKE TÜR. STARKE FUNKTIONEN.

Für die Tür, die mehr kann: Entdecken Sie unsere vielseitigen Lösungen für Sicherheit und Komfort – von Schallschutz bis zur Einbruchhemmung.



Rauchschutz



Feuchtraum



Klimaklasse



Brandschutz



Schallschutz



Einbruchhemmung

Weitere Infos  
auf [www.huga.de](http://www.huga.de)

## Windoer Fensterbau/Frontale

Viel Glas, wenig Rahmen:  
Festverglasungen im  
System AHF 115 Sky  
über der Hebeschiebetür  
sorgen für maximale  
Transparenz

Fotos: Kneer-Südfenster

# Klare Kante zeigen

In der modernen Architektur sind geradlinige und reduzierte Formen gefragt. Für ein exklusives Einfamilienhaus am Bodensee kam das Fenstersystem AHF 105 S Integral von Kneer-Südfenster zum Einsatz.



WIR SIND DABEI!

## FENSTERBAU FRONTALE

 19. – 22.3.2024  
 NÜRNBERG, GERMANY

 Sie möchten Expertenwissen zu  
 Dichtungssystemen und ein  
 herzhaftes Frühstück?

 Dann kommen Sie auf Weißwurst und  
 Brez'n vorbei: Halle 5, Stand 5-137

 Wir feiern  
 Jubiläum mit

tollen Angeboten!

## ZUR MESSE

### BEWÄHRT

**RALMO®-Anschlussflansch!**  
 Geprüftes System für Stauwasserdichtigkeit bei bodentiefen Elementen nach ift- Richtlinie MO-01/1 2007-01 druckwasserdichtes Abdichtungssystem und ÖNORM B3691/3692!

### NEU

**RALMO®-Unterbausystem** aus recyceltem PET. Mit seiner variablen Aufbauhöhe ist es ideal für den thermisch optimierten Fundamentbau geeignet.

### LIVE

**Vorfürungen**  
 Stündlich Live-Präsentationen, wie z. B. über FBA complete für die dauerhafte und dichte Ausführung des unteren Abschlusses bei Fenstern und Türen. Ideal auch bei Renovierungen. Schnelle, einfache Montage.

**Und vieles mehr!**  
**Wir freuen uns auf Sie.**

[www.ralmont.de](http://www.ralmont.de)

## RALMONT GmbH

 Pavelsbacher Str. 17 · 92361 Berggau  
 Tel. +49 (0) 9181-516 40-20 · Fax - 21  
 info@ralmont.de · [www.ralmont.de](http://www.ralmont.de)  
 vertrieb@ptw-bayern-dichtstoffe.de  
[www.ptw-bayern-dichtstoffe.de](http://www.ptw-bayern-dichtstoffe.de)  
 info@ralmont-ptw-austria.at  
[www.ralmont-ptw-austria.at](http://www.ralmont-ptw-austria.at)

**DURCH UMBAU** und Modernisierung hat ein in die Jahre gekommenes Einfamilienhaus am Bodensee ein vollkommen neues Gesicht erhalten. Einen großen Anteil an der modernen Optik hat die Fassadengestaltung. Für eine reduzierte Formensprache sorgen Holz-Alufenster von Kneer-Südfenster im System **AHF 105 S INTEGRAL** in der Holzart Eiche. Die Aluschale ist mit gerader Wange in flächenbündigem Design ausgeführt und in der RAL-Farbe 8022 matt Schwarzbraun pulverbeschichtet

Mit schmalen Rahmen und viel Glas wirken die Fenster puristisch in der Fassade, auch auf der Innenseite zeigen sie Geradlinigkeit. Da sich der Blendrahmen an drei Seiten überdämmen lässt, ist von außen fast nur noch Glas zu sehen. Auf diese Weise bezieht das Integral-Fenster die Umgebung des Bodensees optimal in den Wohnraum ein. Die schlanken Profile integrieren sich zurückhaltend in die Architektur und bieten Stabilität und Sicherheit (RC2N) für komfortables, barrierearmes Wohnen.

Festverglasungen des Systems **AHF 115 SKY** sorgen mit großen Abmessungen für ungewöhnliche Perspektiven. Das Element über der

Hebeschiebetür beispielsweise wurde als zweiseitiges Element mit schlanken Rahmenansichten gefertigt. Die Lastabtragung erfolgt über einen Stahlträger, der waagrecht zwischen den Elementen verbaut wurde.

Außen inszenieren die Panoramafenster die Architektur und werden dabei selbst zum Blickfang. Von Vorteil war, dass die Festverglasungen bei der Montage von außen in die Fassade eingesetzt werden konnten. Die großen und schweren Scheiben ließen sich komfortabel mit Hilfe eines kleinen Krans an die richtige Stelle transportieren und anschließend sicher montieren. -HJG

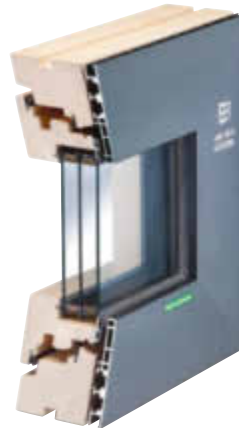

Fenstersystem  
**AHF 105 S Integral**



Das Integralfenster AHF 105 S passt hervorragend zu moderner, puristischer Architektur



Die Festverglasung neben der Treppe wurde mit Hebehilfe von außen montiert



Kneer-Südfenster lieferte auch die passende Haustür zum Objekt

### STECKBRIEF

**Projekt:** Umbau und Modernisierung eines Einfamilienhauses am Bodensee

**Fenster:** Flächenbündige Holz-Alufenster System AHF 105 S Integral und AHF 115 Sky

**Hersteller:** Kneer-Südfenster  
[www.kneer-suedfenster.de](http://www.kneer-suedfenster.de)



Ganzglassystem Platin Blue HS und Fenstersystem Platin von Josko: feiner Rahmen für eine bombastische Aussicht

# Fenster mit Bergblick

Bei einem Neubauprojekt in Holzbauweise im Raum Salzburg kamen Holz-Alufenster und Ganzglassysteme von Josko zum Einsatz.

**EDLE FENSTER** für ein edles Einfamilienhaus aus Holz. Joskos Holz-Alufenster **PLATIN** zeichnet sich durch Flächenbündigkeit innen und außen aus. Da die Profile innen abgeschrägt sind, begünstigen sie den Lichteinfall und wirken besonders filigran. Die Systemstärke beträgt 82 mm und ermöglicht  $U_w$ -Werte von bis zu  $0,74 \text{ W/m}^2\text{K}$ .

Josko bezeichnet seine Fenster erst dann als flächenbündig, wenn außenseitig Glas, Flügel und Rahmen eine Fläche bilden. Die Bündigkeit zwischen

Glas und Flügelrahmen ist mit nur drei mm Versatz sehr gering im Vergleich zu anderen Fenstern am Markt, die als flächenbündig beschrieben werden. Innenseitig liegen Rahmen und Flügel ebenfalls in einer Ebene.

Als Großflächenelemente kommen in dem Gebäude passend zu den Fenstern Hebeschiebetüren und Ganzglassysteme der Serie **PLATIN BLUE HS** zum Einsatz. Josko setzt dabei standardmäßig Glas mit einem  $U_g$ -Wert von  $0,5 \text{ W/m}^2 \text{ ein. -HJG}$

## STECKBRIEF

**Projekt:** »Haus Bergblick«, Neubau in Holzbauweise in der Region Salzburg/Österreich

**Fenster:** Holz-Alufenster Modell »Platin«, Hebeschiebetür und Ganzglassystem »Platin Blue HS«, Haustür Nevos Alu Set

**Lieferant:** Josko GmbH

[www.josko.at](http://www.josko.at)



Die Haustür: passend zu den Fenstern innen aus Fichte, gebürstet und lasiert, außen vollflächig Alu



Die innen abgeschrägten Profile des Fenstersystems Platin wirken besonders filigran

## INSEKTENSCHUTZ ALS ZWEITES STANDBEIN

Die Muggergittermacher als Partner des Schreiners und Fensterbauers

Die Spengler & Meyer GmbH – die »Muggergittermacher« – mit Firmensitz im mittelfränkischen Ansbach zählt zu den leistungsfähigsten Insektenschutzherstellern Deutschlands. Die Muggergittermacher fertigen maßgeschneiderte Insektenschutzelemente des Systemlieferanten Neher. Der Betrieb kooperiert dabei mit etwa 1200 Geschäftspartnern, hauptsächlich Schreiner und Fensterbauer aus ganz Bayern. Allein an diese fachlich für Aufmaß und Montage prädestinierte Branche lieferten die Muggergittermacher im vergangenen Jahr mehr als 30 000 Elemente. Bestellungen werden über eine nutzerfreundliche App auf dem Tablet getätigt. Nach der Auftragserfassung läuft sämtliche Kommunikation automatisiert und digitalisiert ab. Dadurch hat der

Innendienst mehr Kapazität für die Beratung. Bisher war der Vertrieb im Wesentlichen auf Bayern konzentriert und alle Waren wurden mit eigenem Fuhrpark ausgeliefert. Durch die Anschaffung einer Verpackungsmaschine haben die Mittelfranken ihre Möglichkeiten erweitert. »Damit sind wir als Lieferant bundesweit interessant geworden und haben inzwischen auch Kunden im Großraum Köln und Berlin beliefert«, so Firmeninhaber Dr. Hans Mehringer. Der weiteren Kooperation mit Betrieben aus dem Tischler- und Schreinerhandwerk sind damit keine (Landes-)Grenzen mehr gesetzt.



Foto: Robert Roth, Recruiting Media

**Muggergittermacher Dr. Hans Mehringer mit seinem Sohn und designierten Nachfolger Christian**

**Spengler & Meyer GmbH**  
91522 Ansbach  
[www.muggergittermacher.de](http://www.muggergittermacher.de)

## WENIGER INSELN, MEHR FLUSS

Cloudbasierte Handwerkersoftware für durchgängige Prozesse

**DAS PROGRAMM** ist eine All-in-One-Softwarelösung für Handwerker unterschiedlichster Gewerke. Von Aufmaß bis Zeiterfassung können mit der Software Büro- und Planungsaufgaben erledigt werden. Einer der Anwender ist z.B. die Maris Elemente GmbH in Weissach bei Stuttgart. Der 15-Mitarbeiter-Betrieb ist Spezialist für Türen, Fenster und Tore. Bevor sich Dan Martin, Geschäftsführer von Maris, für Das Programm entschied, arbeitete er mit verschiedenen Insellösungen für Angebot, Planung, Rechnungen und Zeiterfassung. Das Ziel war, diese Inseln aufzulösen und so viel wie möglich in einem Programm zu erfassen. Martin ist

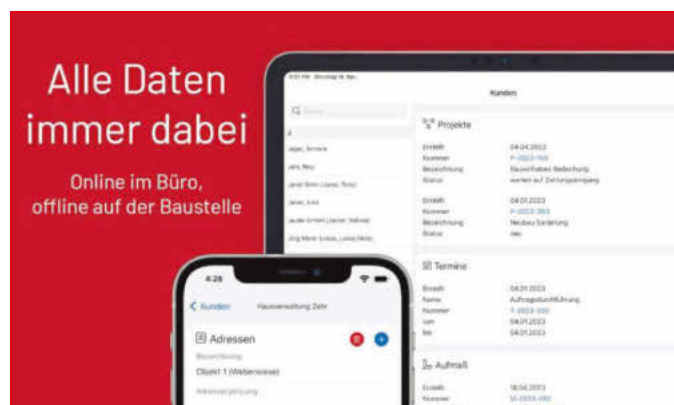

mit der neuen Lösung sehr zufrieden. Es sind weniger Rückfragen notwendig; da alles im System abgebildet wird, gestalten sich interne Übergaben zwischen Verkauf, Projektierung und Montage deutlich reibungsloser.

»Eine Lösung für alles« verspricht die Handwerkersoftware Das Programm von Synatos

**Synatos GmbH**  
10435 Berlin  
[www.das-programm.io](http://www.das-programm.io)

**FENSTERBAU  
FRONTALE**  
Halle 5 | Stand 5-121

**PERSPEKTIVEN  
FÜR DIE ZUKUNFT:**

- Lichtdurchflutet
- Großzügig
- Energieeffizient



[kneer-suedfenster.de](http://kneer-suedfenster.de)

Wir sind  
wieder dabei und  
freuen uns auf Sie!

**NÜRNBERG**  
19. - 22. März 2024

**KNEER - SÜD  
FENSTER**

Wohnen mit Weitblick

SÜD-FENSTERWERK  
GmbH & Co.  
Betriebs-KG  
Rothenburger Str. 39  
91625 Schnelldorf  
Tel. 0 79 50/81 - 0  
[info@suedfenster.de](mailto:info@suedfenster.de)





Rund 50 Aussteller stellten auf der FIT-Messe in Oberkochen ihre Produkte und Dienstleistungen vor

# Gelungene Premiere

Unter dem Namen »FIT« hatten Masterwood und Engelfried zu einer neuen Messe auf die schwäbische Ostalb geladen. dds war dabei und hat sich die Veranstaltung angesehen.

**DIE ABKÜRZUNG** »FIT« steht für Fenster- und Innenausbau-Innovationstage und bezeichnet ein neues Messeformat, das Anfang Februar in Oberkochen stattfand. »Impulse geben in schwierigen Zeiten« war das Motto der Veranstalter Marc Henschen, Masterwood Deutschland, und Florian Engelfried vom gleichnamigen Maschinenhandelshaus in Oberkochen. Den beiden war es gelungen, rund 50 Aussteller zu gewinnen, die sich an knapp drei Tagen den Besuchern aus Holzhandwerk und Fensterbau präsentierten. Darunter mit Leitz, Oertli, Zuani, Vivaldi und Oppold u.a. alle namhaften Hersteller aus dem Werkzeugbereich, Maschinen- und IT-Anbieter wie Working Process, Kuper und Klaes sowie Lack- und Beschlaghersteller. Die Mischung aus erweiterter Hausmesse und Branchentreff lockte unter dem

Strich rund 500 Besucher an, der überwiegende Teil davon aus dem Bereich Fensterbau. Eine Zahl, mit der Marc Henschen von Masterwood hoch zufrieden ist: »Nahezu alle Aussteller haben uns ein positives Feedback gegeben. Sowohl was die Zahl der Besucher betrifft, als auch die Qualität der Gespräche.«

Die Premiere scheint also gelungen, Fortsetzung folgt? Wenn es nach Henschen geht, »ja«, und zwar voraussichtlich bereits im kommenden Jahr. Eine endgültige Entscheidung werde nach Rücksprache mit den Ausstellern in Kürze bekannt gegeben.



**Hans Graffé** hat sich gefreut, dass dds als Medienpartner die Veranstaltung begleiten durfte. Er erlebte die beiden Messehallen am ersten Tag gut besucht, mit teilweise überraschend langer Verweildauer der Besucher.



Live im Einsatz: das Masterwood-Fenster-Bearbeitungszentrum 4Win



Alle relevanten Werkzeughersteller für die Fensterfertigung waren vertreten



Neben der Fenster- gab es auch eine Innenausbauhalle mit vielen Ausstellern



## SYSTEMLÖSUNG

Integrierte Absturzsicherung von Veka und Abel

In Kooperation mit Abel Metallsysteme hat Veka eine **INTEGRIERTE ABSTURZSICHERUNG** für bodentiefe Fenster entwickelt. Sie verbindet modernes, transparentes Design mit Montagefreundlichkeit und geprüfter Sicherheit. Das neue Veka-Rollladenführungs-schienenkonzept ermöglicht diese Systemlösung durch eine Kombination von Aufbauprofil und Führungsschiene für die Revision außen. Dazu wird die speziell konstruierte, zweiteilige Aluminiumhalterung für die absturzsichernde Verglasung in das teilausgefräste Aufbauprofil integriert und mit der Stahlarmierung im Blendrahmen verschraubt. Die Rollladenführung wird in ganzer Länge auf das Aufbauprofil inklusive Glashalterung



montiert, Rollladenführung und Absturzsicherung bilden somit eine Einheit. Ein »Allgemeines bauaufsichtliches Prüfzeugnis« (AbP) liegt vor, eine Einzelprüfung entfällt.

**Veka AG**  
48324 Sendenhorst  
[www.veka.com](http://www.veka.com)

## ALS RAUTE, ABER NICHT NUR

Thermoholz aus nordischer Fichte von Osmo

Ein Highlight aus dem Außenholzsortiment von Osmo ist das äußerst langlebige und zu 100 % PEFC-zertifizierte **THERMOHOLZ** aus nordischer Fichte. Es eignet sich als Alternative zur Sibirischen Lärche. Das Qualitätsprodukt aus Europa punktet durch kurze Transportwege und eine gute Ökobilanz und bildet eine langlebige Basis für hochwertige Fassaden. Es lässt sich etwa in Form von Rautenprofilen für moderne, puristische Designs nutzen und kombiniert dabei die attraktive Optik einer Raute mit den Vorteilen einer geschlossenen Oberfläche. Alle übrigen Holzfassadensysteme können mit verschiedenen Anstrichsystemen wie z. B. der Einmal-Lasur HS<sup>Plus</sup>, der Landhausfarbe oder der Holz-



schutz-Öl-Lasur farblich individuell veredelt werden. Zusätzlich wird das Holz zuverlässig vor der Witterung geschützt.

**Osmo GmbH & Co. KG**  
48231 Warendorf  
[www.osmo.de](http://www.osmo.de)

Für moderne Holzfassaden: Rautenleisten aus Thermofichte von Osmo



## Zukunftssichere Aqua-Lacke? Machen wir!

Aqua-Lacke für jeden Anspruch

**HOLZ-HANDWERK**

Besuchen Sie uns!

19. – 22.03.2024 in Nürnberg, Halle 12 / Stand 826



[remmers.com](http://remmers.com)

# Fördermittel für Fensterkunden



Foto: Studio Harmony/Stock.adobe.com

Seit 1. Januar gelten neue Förderregeln für energetische Sanierungsmaßnahmen an der Gebäudehülle. Was muss man als Fensterbauer dazu wissen?

**NACH DEM** hinlänglich bekannten Hin und Her in den Monaten zuvor ist nun seit Anfang des Jahres das neue Gebäudeenergiegesetz (GEG) in Kraft. Gleichzeitig wurde die »Bundesförderung für effiziente Gebäude – Einzelmaßnahmen BEG EM« neu aufgestellt. Sie legt fest, für welche Maßnahmen an Bestandsgebäuden es wie viel Zuschuss vom Staat gibt und wie die Anträge zu stellen sind. Zuständig ist wie bisher das Bundesamt für Ausfuhrkontrolle BAFA.

Enttäuschend für Fensterbauer: Nachdem 2023 kurzzeitig eine Erhöhung der Fördersätze diskutiert worden war, ist davon in der jetzt gültigen Fassung keine Rede mehr. Das heißt: Für Maßnahmen an der Gebäudehülle, wie z.B. der Austausch alter Fenster

bekommt der Endkunde wie bisher einen Zuschuss von 15 Prozent der förderfähigen Ausgaben. Liegt für ein Gebäude ein sog. individueller Sanierungsfahrplan iSFP vor, erhöht sich der Zuschuss auf 20 Prozent. (Zum Vergleich: Die Heizungsförderung beträgt bis zu 70 Prozent!). Die förderfähigen Ausgaben sind auf 30 000 Euro pro Wohneinheit begrenzt, mit iSFP auf 60 000 Euro. Ergänzend zur Zuschussförderung des BAFA können Hausbesitzer

eine Kreditförderung bei der KfW beantragen. Die Förderanträge können nur unter Hinzuziehung eines Energieeffizienzexperten gestellt werden.

Neu ist, dass der Eigenheimbesitzer zur Antragsstellung bereits einen Liefer- oder Leistungsvertrag mit dem Fensterbauer vorlegen muss, aus dem das voraussichtliche Datum der Umsetzung hervorgeht. Im Vertrag wird eine auflösende oder aufschiebende Bedingung vereinbart, für den Fall, dass die Förderzusage verwehrt wird.

## Neu: erst Vertrag, dann Förderung

Gefördert werden neben neuen Fenstern, Außentüren und Toren auch Maßnahmen des sommerlichen Wärmeschutzes. Hierzu zählen außen liegende Sonnenschutzeinrichtungen mit optimierter Tageslichtversorgung, z.B. durch Lichtlenksysteme oder strahlungsabhängige Steuerung. Für Bauelemente gelten Mindest-Dämmwerte. Fenster, Balkon- und Terrassentüren von Wohngebäuden müssen einen U-Wert von  $0,95 \text{ W/m}^2\text{K}$  erreichen, Außentüren  $1,3 \text{ W/m}^2\text{K}$ . Für Nichtwohngebäude gelten andere Werte, ebenso wie für einbruchhemmende Fenster, Sonderverglasungen, Denkmäler u.a. Eine detaillierte Auflistung findet man in Anlage 1 der Förderrichtlinie. –HJG

### INFOS ZUR BEG EM

Auf dds-online haben wir die Richtlinie **Bundesförderung für effiziente Gebäude – Einzelmaßnahmen BEG EM** zum Nachlesen verlinkt.



QR-Code scannen oder kurzlink eingeben: <https://l.ead.me/bd2wKd>

## VFF-Mitglieder profitieren vom Förderservice ihres Verbandes

**Den Förderantrag für neue Fenster können Kunden im Normalfall nur über einen Energieberater stellen**, genauer gesagt über einen bei BAFA bzw. KfW eingetragenen »Energieeffizienzexperten«. Für Kunden von Mitgliedsbetrieben des Verbandes der Fenster- und Fassadenhersteller VFF ist das einfacher, sofern der Betrieb den Förderservice des

Verbandes nutzt. Denn das vereinfachte Antragsverfahren unter dem Dach des VFF bindet die Prüfung durch den Energieeffizienzexperten ein. Der Fensterbauer kann entweder gemeinsam mit seinem Endkunden alle erforderlichen Formulare ausfüllen und gleich den Antrag auf Fördergelder stellen. Alternativ legt der Betrieb auf der Service-Plattform vff-foer

derservice.de seine förderfähigen Projekte an und hat online immer alles im Blick. Wie die Service-Plattform zu nutzen ist, wird vorab in einer verpflichtenden Online-Schulung erläutert. Die weitere Umsetzung bis zur Auszahlung der Fördergelder übernimmt der Dienstleister und VFF-Partner Febis.

[www.vff-foerderservice.de](http://www.vff-foerderservice.de)

## GUT ZU TRANSPORTIEREN

Praktische Montagehilfe für Tüorzargen von BP Tools

BP Tools hat sein Zargenmontagesystem **ZMS-1240** überarbeitet. Die 2019 von Firmeninhaber Patrick Betz entwickelte Montagehilfe für Tischler und Schreiner ist jetzt mit ausklappbaren Füßen erhältlich. Zudem gibt es für das Zargenmontagesystem einen X-Verbinder, der dafür sorgt, dass beide Teile absolut parallel und winklig zueinander stehen. Die Tüorzargen lassen sich in die mit Filz geschützten Halter mit der Blende nach unten sowie auch nach oben einlegen. Im großen Teil des ZMS befindet sich eine

Schraubenablage sowie Öffnungen für Akkuschauber, Leimflasche, Schraubendreher, Innensechskantschlüssel, Hammer und weiteres Werkzeug. Zum Transport lässt sich die Montagehilfe auf kompakte 800 x 520 x 320 mm zusammenschieben. Beide Teile sowie der X-Verbinder werden einfach mit dem mitgelieferten Klettband gesichert. Ein Video auf der Website zeigt die Anwendung im Detail.

**BP Tools Patrick Betz**  
94436 Simbach bei Landau  
[www.bp-tools.de](http://www.bp-tools.de)



Alles dabei: Die Montagehilfe lässt sich zusammengeklappt mit einer Hand transportieren



Helfer bei der Zargenmontage: ZMS-1240 von BP Tools

## JEDES FENSTER ZÄHLT: WIE WIR UNSERE ZUKUNFT SEHEN. UND DIE UNSERER BRANCHE

Einerseits schlank, minimalistisch und markant. Andererseits vollgepackt mit nachhaltiger Technologie: Unsere modularen Fensterprofilssysteme sind Lösungen, entwickelt aus einem verantwortungsvollen Umgang mit natürlichen Ressourcen, recycelbar, zukunftsorientiert und enorm energieeffizient. Warum? Weil jedes einzelne Fenster einen Unterschied macht.

**Warum und vor allem wie –  
das zeigen wir Ihnen gerne  
auf der Fensterbau Frontale**

**FENSTERBAU  
FRONTALE**

Halle 6  
Stand 103

[www.deceuninck.de](http://www.deceuninck.de)

**deceuninck**



Weniger Gewicht und niedrigere CO<sub>2</sub>-Emissionen dank dünnerer Scheiben: Weru hat auf Leichtglas umgestellt

# Neue Leichtigkeit in Rudersberg

Weru hat zum Jahresstart nicht nur ein neues Haustürprogramm vorgestellt, sondern auch auf leichtes Isolierglas umgestellt. Im Lauf des Jahres stehen weitere wichtige Veränderungen bei Deutschlands größtem Fensterbauer an.



»Große Veränderungen geplant«: Weru-Chief Carsten Voß

**LEICHTES ISOLIERGLAS** reduziert das Fenstergewicht um bis zu 30 Prozent und spart bis zu 20 Prozent CO<sub>2</sub>-Emissionen ein. Gleichzeitig weisen die Fenster identische Wärmedämmwerte wie bisher auf, sorgen dank besserer Lichttransmission für hellere Räume und erhöhen die solaren Zugewinne. Für Weru ist die Umstellung auf Leichtglas »ein wesentlicher Schritt auf dem Weg zum nachhaltigsten Fensterhersteller Deutschlands«. Die Vorteile der neuen Standardverglasung kommuniziert das Unternehmen in einer breit angelegten Kampagne, um insbesondere umweltbewusste Endkunden zu erreichen.

## Digitale Kanäle besser nutzen

Da bereits heute viele Interessenten direkt bei Weru als Herstellermarke anfragen, so Geschäftsführer Carsten Voß, sollen ab sofort Händler und Interessenten schneller und effizienter zusammengebracht werden. Hinter diesen Worten steckt eine großangelegte Leadgenerierungsplattform, über die sämtliche Kundenströme verwaltet, automatisiert nachgefasst und gesteuert werden.

Über die Weru-Webseite, die Social-Media-Kanäle und diverse digitale Kampagnen auf laufende Kontaktdaten interessierter Kunden werden vorqualifiziert und direkt an die Fachbetriebe im passenden Gebiet weitergeleitet. Carsten Voß: »Der Pilot mit einer kleineren Händlergruppe hat be-

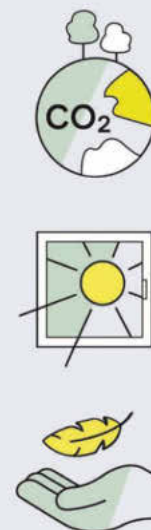
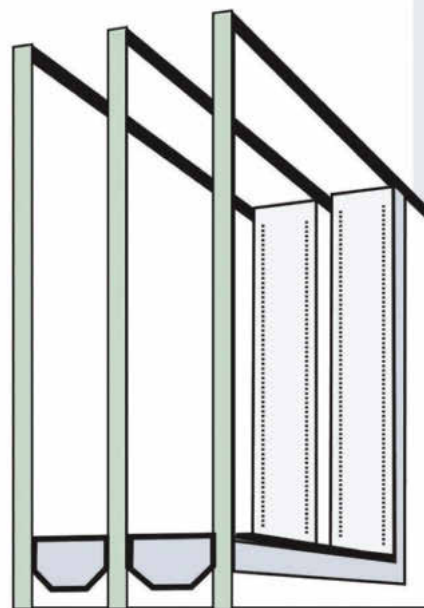

stätigt, dass Markenbekanntheit in Kombination mit optimierter digitaler Ansprache als wirksames Instrument im indirekten Vertrieb funktioniert.« Im Laufe des Jahres sollen alle interessierten Händler eingebunden und mit Anfragen potenzieller Kunden versorgt werden.

Ästhetische Akzente setzt Weru mit einem seit Anfang des Jahres erhältlichen neuen Haustürprogramm. Unter dem Leitgedanken »Mit allen Sinnen wohnen« kombiniert die von einem Designer entwickelte exklusive Haustürserie Werkstoffe wie Beton, Holz, Keramik und emailliertes Glas mit modernster Technik. Durch eine große Bemusterungsaktion sollen in Kürze viele Fachbetriebe die Designtüren in ihren Ausstellungsräumen präsent haben.

## Neues Fenstersystem geplant

Mit weiteren wegweisenden Maßnahmen im Bereich Nachhaltigkeit und einer Kompletterneuerung der Fenstersysteme will Weru im Laufe des Jahres auf sich aufmerksam machen. Dabei stehen zukunftsweisende und emissionsärmere Produktionsprozesse sowie technologische Neuerungen im Fokus. Der Roll-out der neuen Fenstersysteme startet mit einem großen Händlerevent im Sommer.

Marketingkampagnen zu Neuheiten wie dem leichten Isolierglas oder der Haustürserie generieren bei den mehr als 800 Weru-Fachpartnern Nachfrage. Das Unternehmen setzt damit auch 2024 auf eigene Endkundenkampagnen mit attraktiven verkäuferischen Elementen. -HJG

### STECKBRIEF

Weru stellt seit 180 Jahren Fenster und Türen her und beschäftigt über 1000 Mitarbeitende an zwei Standorten. Der Vertrieb der Produkte erfolgt über mehr als 800 autorisierte Fachpartner. Das Unternehmen ist seit 2021 Teil der dänischen **Dovista-Gruppe**, zu der unter anderem auch die Marken EgoKiefer, Velfac und Wertbau zählen.

[www.weru.de](http://www.weru.de)

## STARK IN WINDLASTZONE 4

### Gastronomie-Überdachung von TS-Aluminium

In Bremerhaven entstand direkt am Strand eine robuste Glasüberdachung, 14 Meter breit und mit Panoramablick. Der Fachbetrieb Mahrenholz arbeitete bei der Umsetzung eng mit TS-Aluminium zusammen. Das Ergebnis ist ein optisch zum bestehenden Gebäude passender Sommergarten, der den Belastungen der Windlastzone 4 trotzt und sich an drei Seiten öffnen lässt. Zusätzlich zur Hauptstatik des Flachdachs kommt an der Eingangsseite die Serie 46 und an

den Glaswänden die Serie 16 von TS-Aluminium zum Einsatz. Im Dach ist 12 mm VSG verbaut. Die Schiebelemente sind mit 10 mm ESG ausgestattet. Um an sonnigen Tagen eine angenehme Verschattung zu schaffen, ist die Konstruktion mit einer Unterdach-Markise ausgestattet, die sich unkompliziert per Fernbedienung steuern lässt.

**TS Aluminium GmbH & Co. KG**  
26629 Großefehn  
[www.ts-alu.de](http://www.ts-alu.de)



Glasdach in Windlastzone 4: Hersteller TS-Aluminium hat den ausführenden Betrieb Mahrenholz bei der Statikberechnung unterstützt

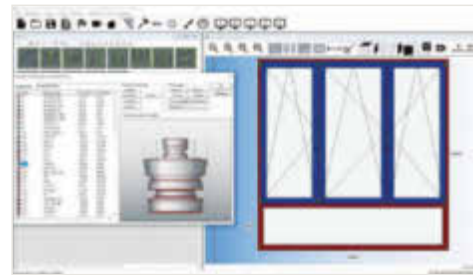

Windoor Studio ist eine kleine Fensterlösung speziell für Allround-Tischlerien mit breiter Produktpalette

## KANN MIT ALLEN

### Fensterlösung für Allroundbetriebe

Windoor-Studio verbindet Konstruktion und CNC-Anbindung in einem Programm. Es wurde speziell für Unternehmen entwickelt, die ihre CNC nicht ausschließlich zur Fensterproduktion nutzen. Hier sieht CAD Line einen großen Bedarf für eine kompakte und trotzdem leistungsstarke CAD/CAM-Komplettlösung. Windoor-Studio kann mit allen am Markt verfügbaren CNC-Maschinen eingesetzt werden. Aufgrund der mitgelieferten Typenbibliothek (WTL) ist der Anwender sofort startklar. Windoor-Studio ist übersichtlich konzipiert. Hilfetexte und -bilder ermöglichen

dem Kunden, nach kurzer Einweisung direkt mit der Konstruktion zu beginnen. Die integrierte CAM-Lösung basiert auf dem Know-how von CAD Line (»NC-Studio«). Durch wenige Klicks werden alle CNC-Programme für die Fertigung erstellt. Das preislich attraktive Starterpaket ist mit allen erforderlichen Modulen ausgestattet und kann nach Bedarf individuell erweitert werden. Die Software wird als Kauf- und Mietlizenz angeboten und ist ab März erhältlich.

**CAD Line GmbH**

32549 Bad Oeynhausen  
[www.cadline.de](http://www.cadline.de)

## Bohr- und Fräsmaschine „POWER DRILL“ - die kompakte Maschine für den Fensterbau -



**Arbeitsablauf:**  
- Programm im Controller auswählen  
- Maße eingeben  
- Holz einlegen  
- Spannen über Fußschalter  
- Bohrvorgang starten

- ✓ Einfache Bedienung der Steuerung über TFT Display
- ✓ Kompakte Maschine für das Bohren von Griffolive, Ecklager und Dübelverbindung sowie für das Fräsen von Drückerloch, Profilzylinder und Schloßkasten
- ✓ Festpositionierter Anschlag für schnelles, exaktes Arbeiten
- ✓ Bewährtes Götzinger Bohrkopfschnellwechselsystem
- ✓ Stabiles Grundgestell
- ✓ Es können bis zu 6 Bohr-/Fräsaggregate nach Kundenwunsch eingebaut werden

**GÖTZINGER**  
Maschinen GmbH

Wagbachstr. 4 · D-68753 Waghäusel  
Telefon 0 72 54/9 24 77 · Fax 0 72 54/66 92  
[service@goetzinger-maschinen.com](mailto:service@goetzinger-maschinen.com) · [www.goetzinger-maschinen.com](http://www.goetzinger-maschinen.com)



Huga-Innovation Durat Schichtstoff: Die Oberfläche der Türen ist so stoßfest wie HPL, jedoch deutlich preisgünstiger

## Investition in Qualität

Türen von Huga sind bei Handwerkern beliebt wegen ihrer Qualität und Montagefreundlichkeit. Damit das auch so bleibt, hat das Unternehmen einen zweistelligen Millionenbetrag in die Produktion investiert und seine Kapazitäten zudem deutlich ausgebaut. dds war vor Ort.

**DER GANG** durch das neue Plattenwerk von Huga in Gütersloh erfordert vom Besucher einiges an Ausdauer. Denn die im Mai 2023 in Betrieb gegangene Halle ist 246 m lang und umfasst eine Fläche von annähernd 10 000 m<sup>2</sup>. Huga produziert hier die Decks für seine Türen, außerdem Bekleidungen und Futterbretter. Die Investition, die auch eine neue Kurzdruckpresse umfasst, entlastet die bestehende Fertigung und erhöht die Produktionskapazität. Die war allerdings auch vorher schon beachtlich: Huga fertigt in

Gütersloh mehrere hunderttausend Türen und Zargen im Jahr. Dass es momentan weniger sind, als dem Unternehmen lieb ist, daraus macht Geschäftsführer Manfred Großjohann keinen Hehl: »Natürlich sind auch wir vom schwächelnden Markt und der verhaltenen Nachfrage betroffen. Dennoch ist uns, was die nahe Zukunft angeht, nicht bange.«

Das liegt zum einen daran, dass Großjohann das Unternehmen mit dem neuen Plattenwerk und einer im Aufbau befindlichen modernen Zargenstraße fer-

### STECKBRIEF

#### Huga KG

Türen- und Zargenhersteller mit 350 Mitarbeiterinnen und Mitarbeitern in Gütersloh. 2023 Investition in zweistelliger Millionenhöhe in ein neues Plattenwerk inkl. Kurzdruckpresse für Durat-Oberflächen. Huga ist Teil der Hörmann Gruppe. Das Unternehmen und die Produkte sind seit 2020 klimaneutral.

[www.huga.de](http://www.huga.de)



Im vergangenen Jahr wurde in Gütersloh auf über 10 000 m<sup>2</sup> ein neues Plattenwerk installiert. Seit April 2023 läuft die Produktion von Türdecks und Zargenteilen



**FENSTERBAU  
FRONTALE**  
19. – 22.3.24 NÜRNBERG  
STAND 4-521 HALLE 4

*Individuelle  
Lösungen*  
**SIND UNSERE STÄRKE.**

**KOMPETENZPARTNER**  
VON FENSTERBAUBETRIEBEN,  
SCHREINEREIEN & ARCHITEKTEN.

### HEBESCHIEBETÜREN

INNOVATIVE TECHNIK FÜR  
HÖCHSTE ANSPRÜCHE!



### BOGENFENSTER

ALLE VARIANTEN VON  
KREISRUND BIS OVAL!



### ALUSCHALEN UND ALUFENSTERBÄNKE

PERFECTE LÖSUNGEN  
FÜR DEN GESAMTEN MARKT!



### SCHWING- UND WENDEFENSTER

DIE KLASSIKER MIT OPTIMALER  
LÜFTUNGSFUNKTION!



### FLUCHTTÜREN

IM ERNSTFALL IMMER AUF  
NUMMER SICHER GEHEN!

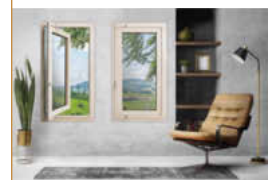

**Huga-Qualitätsmerkmale: stabile,  
gut justierbare Eckverbinder,  
Hybridbandtasche, 25-mm starke  
Futterbretter**

Fotos: Hans Graffé für dds (2), Huga: (7)

tigungstechnisch bestens aufgestellt sieht. Darüber hinaus profitiert Huga von der Zugehörigkeit zur Hörmann Gruppe. Manfred Großjohann: »Vertriebllich erschließen sich uns dadurch Märkte in den europäischen Nachbarländern wie Frankreich, Österreich, Schweiz, Polen oder Tschechien, aber auch weltweit.« Huga selbst ist fast ausschließlich in Deutschland aktiv und hier besonders stark im Holzfachhandel vertreten. Hörmann dagegen ist klassischerweise im Baustoffhandel zu Hause, sodass sich beide Marken hier gut ergänzen.

Huga versteht sich als Qualitätshersteller von Wohnraumbtüren. Der Slogan »Türen in Tischlerqualität« kommt nicht von ungefähr. 25-mm-starke Futterbretter, stabile Türblätter mit 70 mm breiten Rahmen und montagefreundliche Verbinder und Beschläge sind nur einige der Features, die bei Handwerkern gut ankommen. Nicht zu vergessen die »Durat«-Ober-

*»Es gibt nach wie vor einen  
großen Markt, auf dem  
Qualität etwas gilt und auch  
entsprechend honoriert wird.«*

MANFRED GROßJOHANN,  
GESCHÄFTSFÜHRER HUGA



# Windoer Türen



Als Spezialist für Wohnraumtüren bietet Huga eine breite Palette an Oberflächen an, von Uni-weiß bis zum authentischen Holzdekor



**Auch hier ist Handarbeit gefragt: Montage von flächenbündigen Rosetten im Werk**

fläche, mit der rund 80 Prozent aller Türen im Huga-Programm ausgestattet sind: Sie ist deutlich stoßfester als übliche CPL-Oberflächen und in einer Vielzahl an authentischen Dekoren erhältlich.

Huga ist der einzige Türhersteller, der in der Produktion nicht in einem kontinuierlichen Verfahren, sondern mit Kurztaktpressen arbeitet. Das hat den Vorteil, dass das Unternehmen sehr flexibel ist, was den Einsatz unterschiedlicher Pressbleche angeht. Damit sind u. a. auch besonders tiefe, haptisch erleb- bare Strukturen möglich. Für Durat-Oberflächen werden Dekor, Träger und Deck in nur einem Arbeits- gang unter hohem Druck verpresst. Das austretende Melaminharz verbindet die Lagen und sorgt für die hohe Widerstandsfähigkeit. Die jüngste Weiterent- wicklung in diesem Zusammenhang ist »Durat Schichtstoff«: Durch Verwendung eines stärkeren Kraftpapiers und modifizierte Fertigungsparameter

werden die Eigenschaften einer HPL-Oberfläche er- reicht – bei deutlich geringeren Herstellkosten. Durat Schichtstoff ist in die Klasse 333 nach DIN EN 438-3 eingestuft und daher auch für öffentliche Gebäude und den Objektbereich geeignet.

Für Manfred Großjohann ist Durat Schichtstoff ein neuerlicher Beweis für die Innovationskraft von Huga: »Unser Anspruch ist es schon, als kreatives Unternehmen wahrgenommen zu werden, das immer wieder besondere Vorteile für seine Kunden ent- wickelt. In der Vergangenheit haben wir das mehr- fach bewiesen. So waren wir beispielsweise die ers- ten, die mit der ABS-Kante die optische Nullfuge an die Tür brachten«. Für Großjohann geht es dabei durchaus auch um Verbesserungen im Detail. Auf der Messe Bau im letzten Jahr wurde z.B. der Prototyp eines Systems zur schaumlosen Türmontage vor- gestellt, das demnächst in Serie geht. Bei Aufträgen ab vier Elementen wird das Bauvorhaben für den Kunden auf einer separaten Palette kommissioniert. Auf Wunsch kann bereits ab Stückzahl 1 der Monta- geort auf dem Etikett angegeben werden, z.B. »Wohn- zimmer«, »Bad OG« o.Ä. Das erleichtert dem Monteur die Zuordnung und spart Zeit auf der Baustelle.

Auf das große Ganze blickt Huga dagegen in Sachen Nachhaltigkeit: Seit 2020 ist nicht nur das Un- ternehmen als solches klimaneutral, sondern auch jede einzelne Tür, die das Werk in Gütersloh verlässt.



**Trotz einer Kapazität von mehreren hunderttausend Türen im Jahr geht es an manchen Stellen in der Produktion durchaus handwerklich zu**



dds-Autor **Hans Graffé** konnte sich Ende letz- ten Jahres einen Einblick ins Huga-Werk ver- schaffen. Er fand es beeindruckend, dass trotz der hohen Stückzahlen jede einzelne Tür einer peniblen Qualitätskontrolle unterzogen wird.



## DESIGNVIELFALT IN WEISS

Herholz-Weißlacklinie für modernes Wohnen

Das Spiel mit starken Kontrasten ist Motto der neuen Weißlacktüren von Herholz. »New Living« auf höchstem Niveau ist hier das Resultat eines neuen, speziell entwickelten Fräsverfahrens. Im Programm **LASER** sorgen diese spitz zulaufenden Fräsungen durch ihre asymmetrische Form für eine ausgefallene Schattenbildung. Herholz genießt für die Serie Designschutz und gibt diesen exklusiv an seine Handelspartner weiter. Im

Standardsortiment gibt es die Türen in Weiß, im Sonderprogramm entstehen spannende Effekte im Raum durch die Farbpalette von Nebel-, Fels- und Titan-Grau sowie Schwarz. Zargenvarianten, Sonderhöhen und -breiten oder die Auslegung als Schiebetür runden den Gestaltungsspielraum ab.

**Herholz Vertrieb GmbH & Co. KG**  
48683 Ahaus  
[www.herholz.de](http://www.herholz.de)



Spitz zulaufende Fräsungen mit ausgefallener Geometrie sorgen für interessante Schattenbildung

## EINFACH UND PREISWERT

Funktionstüren der Schörghuber-Hauskollektion



Preisgünstige Türen für fast alle Einsatzbereiche: Schörghuber hat eine Hauskollektion aufgelegt

Steigende Preise, komplizierte Bestellvorgänge, lange Lieferzeiten: Diesen typischen Herausforderungen unserer Zeit begegnet Schörghuber mit der neuen Hauskollektion. Sie umfasst drei Standard-Türvarianten zu attraktiven Preisen: T30-Brand-/Rauchschutztüren, Vollspan- und Röhrenspantüren. Es stehen verschiedene festgelegte Türhöhen und -breiten sowie Holzfutter- und Stahlumfassungszargen für Massiv- und Leichtbauwände zur Auswahl. Die Türen sind dabei einfach zu kalkulieren sowie zu konfigurieren und dank des Schörghuber

Schnellschuss-Programms in nur wenigen Tagen lieferbar. Je nach Konfiguration erfüllen sie Schallschutzfunktionen ( $R_w$  32 dB) und entsprechen der hohen Beanspruchungsgruppe 4 (»E« extrem). Optional sind auch Zusatzausstattungen möglich: Einsteckpanikschlösser, montierte Bodendichtungen sowie Vorrichtungen für Obentürschließer. Damit eignen sich die preisgünstigen Türen für nahezu jeden Einsatzbereich.

**Schörghuber Spezialtüren KG**  
84539 Ampfing  
[www.schoerghuber.de](http://www.schoerghuber.de)

fensterbau/frontale  
Nürnberg  
19.-22.3.24, Halle 4 | Stand 123



**ASSA ABLOY**

## Solution Locks:

die neue Schlossgeneration von ASSA ABLOY mit innovativer Kippfallentechnologie zeigt, dass es möglich ist, hohe Sicherheitsstandards, effektive Geräuschkämmung und leichte Bedienbarkeit miteinander zu vereinen – ohne Kompromisse.

Besuchen Sie uns auf der fensterbau/frontale. Ein kostenloses Messticket erhalten Sie unter:  
[www.assaabloy.com/fensterbau](http://www.assaabloy.com/fensterbau)



Experience a safer  
and more open world



Alle sechs Minuten findet irgendwo in Deutschland ein Einbruchversuch statt. Wohnungseingangstüren müssen ausreichend Schutz bieten – und noch weitaus mehr leisten

Symbofotograf: Prüm-Türenwerk GmbH

# Einbruchschutz und mehr

Die Anforderungen an Wohnungseingangstüren sind vielfältig. Tischlermeister Stefan Böning gibt Tipps, worauf Tischler und Schreiner besonders achten sollten.

**WOHNUNGSEINGANGSTÜREN** sind ein Thema, das man nicht auf die leichte Schulter nehmen sollte. Denn unterschiedlichste Anforderungen sind in einem Bauelement zu vereinen:

- Einbruchschutz
- Feuerschutz und Rauchschutz
- Klimastabilität
- mech. Beanspruchung
- Schallschutz
- Barrierefreiheit

Exemplarisch werden im Folgenden einige Aspekte benannt, auf die bei der Ausführung zu achten ist. Für ausführliche Informationen rund ums Thema sei auf die Langfassung dieses Beitrags auf [dds-online.de](http://dds-online.de) verwiesen (siehe Kasten).

In Sachen **EINBRUCHSCHUTZ** kommt bei Wohnungseingangstüren in der Regel die Klasse RC2 nach DIN SPEC 18105 oder RC3 zum Einsatz. Die eingesetzten Materialien, aber auch die Beschläge wie Schlösser, Schließbleche, Schließzylinder, Drückergarnituren und Bänder müssen an den jeweiligen Anspruch angepasst werden.

Bestimmte örtliche Einbausituationen können Ansprüche an den **FEUER- BZW. RAUCHSCHUTZ** einer Wohnungseingangstür stellen. Hier muss genau unterschieden werden, welche Eigenschaft gefordert ist. Funktionstüren können gleichzeitig mehrere Funktionen abbilden. Während sich der Feuerschutz mit den Bezeichnungen T30 bis T90 auf den Feuerwiderstand einer Tür bezieht, geben die Rauchschutzklassen RS1 für einflügelige und RS2 für zweiflügelige Türen einen Anhaltspunkt für die Rauchdichtigkeit einer Wohnungseingangstür. Grundsätzlich unterliegen beide Eigenschaften der allgemeinen bauaufsichtlichen Zulassung! Hierfür müssen die Hersteller für ihre Produkte diverse Prüfungen absolvieren. Sind die Türen in die Jahre gekommen und müssen ausgetauscht werden, gilt es, immer die kompletten Elemente (Türzarge und Türblatt) auszutauschen. Feuer- und Rauchschutztüren müssen immer selbstschließend ausgeführt werden.

Während für Innentüren eine **KLIMASTABILITÄT** nach Klasse 1 ausreicht, sind Wohnungseingangstüren in der der Klimaklasse 3 angesiedelt. Eine wichtige Säule der Bestimmung der Klimaklassen ist die Einteilung der Türen in unterschiedliche Verzugs-

**DDS-PLUS**

Für dds-Plus-Leser gibt es eine **Langfassung dieses Beitrages** mit ausführlichen Hinweisen zu allen geforderten Eigenschaften auf [www.dds-online.de](http://www.dds-online.de)



QR-Code scannen oder Kurzlink eingeben:



Türschließer sorgen für verschlossene Türen. Egal aus welcher Position, die Tür sollte immer dicht schließen



Die Bodendichtung verhindert Zugluft und dämpft Geräusche. Nur licht- und blickdicht ist richtig dicht!

klassen. In standardisierten Tests wird die Durchbiegung in Längs- bzw. Querrichtung unter vorgegebenen Parametern getestet. Mit einer Längskrümmung von maximal 4 mm und einer Querkrümmung von 2 mm hat sich die Verzugklasse 2 in der Praxis etabliert. Viele angebotene Wohnungseingangstüren erreichen mittlerweile die höchste Verzugklasse drei. Hier liegt der Wert für die Längskrümmung bei 2 mm und für die Querkrümmung bei 1 mm.

Um Innentüren ihrer **MECHANISCHEN BEANSPRUCHUNG** gemäß zu fertigen, werden sie in unterschiedliche Gruppen unterteilt. So wird von Klasse 1(N) einer normalen Beanspruchung bis Klasse 4 (E) einer extremen Beanspruchung jede Art abgedeckt. Oft wird im Tagesgeschäft noch mit den Bezeichnungen N, M, S und E gearbeitet. So gilt für Wohnungseingangstüren die hygrothermische Beanspruchung wie in der Klimaklasse geregelt, die Klasse 3. Auch die mechanische Beanspruchung liegt im oberen Bereich der Klasse 3. Die Beanspruchung der Oberfläche ist im normalen Bereich und die der Kantenstoßfestigkeit im mittleren Bereich anzusiedeln.



Tischlermeister und Fachautor **Stefan Böning** beschäftigt sich in seiner Werkstatt mit den unterschiedlichsten Möbel- und Bautischlerarbeiten. Für dds hat er bereits wiederholt Beiträge zum Thema Türen verfasst.

# VARIOTEC

**Haustürrohlinge**  
für Funktionstüren Innen und Außen

Finden Sie den passenden Rohling  
für Ihre Anwendung!  
... auch als All-inclusive Bausatz erhältlich!

**FENSTERBAU FRONTALE** NÜRNBERG, 19.-22.3.2024 Besuchen Sie uns in:  
WIR SIND DABEI! Halle 5 - Stand 352

Weißmarterstraße 3-5 • D-92318 Neumarkt/OPf. • Tel.: +49 9181 6946-0  
Fax: +49 9181 6946-50 • Mail: info@variotec.de • www.variotec.de



**alpha stairs**  
DAS TREPPENPROGRAMM

**20 Jahre**  
TREPPENBAU-  
SOFTWARE

**20% RABATT**

Holen Sie sich den **RABATT** zur  
**HOLZHANDWERK**  
vom 19.-22. März

info@alpha-software.eu fon: +49-7572+3443102

**www.alpha-software.eu**

# Brandschutz geht immer

Bei vielen Lizenznehmern der TSH sind die Auftragsbücher nach wie vor gut gefüllt. Entsprechend positiv war die Stimmung bei der Jahrestagung in Arnberg.



**Guter Dinge: TSH-Geschäftsführer Mario Jacob**

**MITTE FEBRUAR** trafen sich die Lizenznehmer der TSH System GmbH zu ihrer ersten gemeinsamen Tagung nach der Pandemie. Rund 90 Teilnehmerinnen und Teilnehmer aus ca. 45 Betrieben hatten den Weg nach Arnberg in den Hochsauerlandkreis gefunden, um sich über aktuelle Themen auszutauschen.

Im Fokus stand dabei für Geschäftsführer Mario Jacob die Präsentation der in den vergangenen Jahren abgeschlossenen Prüfungen. Im Bereich Türen zählen hierzu T30-Türen in Brettsperrholzwänden, in freiem Glasumfeld, mit vierseitig umlaufender Dichtung und mit Aluzarge in Leichtbauwand. Auch Rund- und Stichbogentüren wurden erfolgreich geprüft. Neu bei den Bauelementen für den Außenbereich ist eine EI90-Tür bis 3,20 m lichtet Durchgangsmaß in der Höhe, in zweiflügliger Ausführung. Die Rahmenstärke beträgt hier, wie auch beim entsprechenden EI90-Brandschutzfenster, 135 mm.

Im Rahmen der Tagung gewährte das in der unmittelbaren Nachbarschaft des Tagungsortes ansässige Unternehmen Athmer einen Einblick in seine Fertigung. Der international führende Hersteller von

Dichtungs- und Fingerschutzsystemen für Türen beschäftigt weltweit über 250 Mitarbeitende, 140 davon in Arnberg. Bekannt sind Produkte wie die Absendichtungen Schall-Ex und Stadi. Im hauseigenen Technikum mit IFT-zertifizierten Prüfständen werden die Athmer-Produkte kontinuierlich weiterentwickelt und auf ihre Funktionalität hin geprüft.

Neben den Berichten von Mario Jacob und Holztechniker Andreas Hasel zu aktuellen TSH-Themen informierte Johannes Stahl vom IFT über die Anforderungen an Feuer- und Rauchschutzabschlüsse. Ralf Spiekers vom Bundesverband TSD hatte aus Berlin Hintergrundinformationen zum neuen Gebäudeenergiegesetz GEG (»Heizungsgesetz«) mitgebracht und erläuterte die Auswirkungen auf das Tischlerhandwerk.

Als Mischung aus Weiterbildung, Erfahrungsaustausch und Networking stieß die Veranstaltung bei den Teilnehmern auf positive Resonanz. Die wirtschaftliche Lage vieler Betriebe ist trotz zurückgehender Bautätigkeit gut – das Geschäft mit Brandschutz-türen erweist sich als krisenfest. -HJG



**Schallschutzprüfstand im Athmer-Technikum: Wie laut sind 140 dB?**



**Betriebsrundgang: Athmer ist weltweit führend bei Dichtungssystemen für Türen**



**TSH-Geschäftsführer Mario Jacob erläutert die Prüfung eines Bauelementes**

Fotos: Hans Graffte für dds

## TSH – das Lizenzsystem der Tischler- und Schreinerverbände

Die TSH System GmbH entwickelt Bauelemente aus Holz, lässt diese prüfen und stellt die baurechtlich geforderten Nachweise den Lizenznehmern zur Verfügung. Die TSH wurde im Jahr 2000 von den Verbänden des Tischlerhandwerks gegründet. Lizenznehmer müssen Mit-

glied einer Tischler-/Schreinerinnung sein. Sie werden von der TSH geschult, führen eine werkseigene Produktionskontrolle durch und werden von einer akkreditierten Stelle überwacht. Die TSH hält Lizenzen für T30-Brand-, Rauch- und Schallschutz-türen, einbruchhemmende Türen, Außen-

türen EI30/EI90, Passivhaustüren und Brandschutzfenster EI30/EI90. Außerdem bietet sie die CE-Kennzeichnung von Fenstern und Türen an (»CEplus«). Mehr als 600 Tischler und Schreiner nutzen die TSH, etwa 120 davon sind Lizenznehmer für Brandschutz-türen.



**WIHA-THEKENTECHNIK**  
**HAKEMANN GMBH & CO. KG**  
 Barnstorfer Str. 31 Tel.: 04444/9636-0  
 D-49424 Goldenstedt Fax: 04444/9636-19  
 www.wiha-thekenttechnik.de wiha@hakemann.de

**WIHA Euro-Counter ECO**  
 die preisgünstige Isolierglas-Kühlvitrine



- Transparentes Design
  - Drop-in Gerät
  - Energiesparend
  - Alle Außengläser aus Isolierglas
  - Warenauslage zur Kundenseite hochstellbar (MOVE-UP-Funktion)
  - Längere Lebensdauer des Kälteaggregates (LONG-LIFE)
  - Kein Beschlagen der Frontscheiben! (\*)
  - Längere Warenfrische
  - Wartungsarme LED-Beleuchtung
  - Frontglas aufklappbar
- (\*) Bei Sollwert 6°C / UT 25°C / LF 70%

Fordern Sie unseren Katalog an!

**DÜBELBOHRMASCHINE FELDER**  
**FD 21 PROFESSIONAL**

- Bohrtiefe: 70 mm
- Bohrhöhenverstellweg: 55 mm
- Steuereinheit
- Tischgröße: 900 x 380 mm
- 21 hochwertigen Bohrspindeln im 32-mm-Raster



**JETZT AB**  
**4.395,00**  
 € ohne MwSt.

[www.felder-maschinen.de](http://www.felder-maschinen.de)  
**SOFORT-INFO Tel. 089 371 590 08**

**Dieser Ausgabe liegen Beilagen folgender Firmen bei:**

- Erwin Ganner GmbH & Co. KG
- Felder KG
- HoKuTech GmbH & Co. KG
- Homag GmbH
- Informationssysteme Dinklage
- Rehnen GmbH
- STÜRMER Maschinen GmbH
- Brauckhoff Fenster und Türen (Teilbeilage)

Wir bitten unsere Leser um Beachtung.

**DIE INDIVIDUELLE TÜR AUS HOLZ**

- Brandschutz
- Rauchschutz
- Schallschutz
- Klimaschutz
- Einbruchschutz

**schutz in form**  
 Spezialtüren

schutz in form Spezialtüren GmbH  
 Neuer Weg 15 • 74736 Hardheim  
 Tel. 09340 91100-0 • Fax 09340 91100-20  
[www.schutzinform.de](http://www.schutzinform.de) • [info@schutzinform.de](mailto:info@schutzinform.de)

**Mit uns wird's eine runde Sache**



- Bullaugen für Türen
- Lohnbiegen
- Rund- und Bogenelemente
- Fensterbänke für Rundfenster

**GESCO**  
 metall GmbH  
 Schottenhamml-Biegetechnik  
 für Systemprofile und Halbzeuge aus Metall

GESCO-metall GmbH  
 Bellstr. 3a • D-92421 Schwandorf  
 Telefon: 09431 74 63-0  
[info@gesco-biegetechnik.de](mailto:info@gesco-biegetechnik.de)  
[www.gesco-biegetechnik.de](http://www.gesco-biegetechnik.de)

**dds**

Bleiben Sie immer auf dem Laufenden mit dem **dds-Newsletter!**

Gleich kostenlos anmelden unter [www.dds-online.de/newsletter](http://www.dds-online.de/newsletter)

**Großartige Gelegenheit**

Gut gehende Schreinerei mit Wohnhaus in Panama aus Altersgründen zu verkaufen.  
 Ausschließlich persönliche Anfragen bitte per Email an: [woodshop06@gmail.com](mailto:woodshop06@gmail.com)

**Hallenkonstruktionen mit Holzleimbinder F-30B**



Typen o. angepasst mit Dacheindeckung + Rinnenanlage, prüffähiger Statik, mit + ohne Montage. Absolut preiswert!  
 Reithallentypen 20/40m + 20/60m besonders preiswert!  
 \*1000-fach bewährt, montagefreundlich, feuerhemmend F-30B  
**Timmermann GmbH – Hallenbau & Holzleimbau**  
 59174 Kamen | Tel. 02307-941940 | Fax 02307-40308  
[www.hallenbau-timmermann.de](http://www.hallenbau-timmermann.de) | E-Mail: [info@hallenbau-timmermann.de](mailto:info@hallenbau-timmermann.de)



Die Uni/Metallic-Zweifarben-Lackierung gibt es in vier Kombinationen zum Aufpreis von 2600 Euro netto

# Eine neue Fahrzeugklasse

Jens und Patricia Fritzsche waren für das dds-Magazin zwei Wochen im ID Buzz unterwegs. Der Praxistest zeigt Stärken und Schwächen des neuen, elektrischen VW-Busses.

**DA IST ES WIEDER** – das besondere »Klassiker-Feeling«. Überall, wo man mit dem ID Buzz anhält, wird man von fremden Menschen angesprochen, die alles über den neuen Bus wissen wollen. Wie fährt er sich, wie groß ist die Reichweite, darf ich mal reinschauen? Und vieles mehr. Mehr als 70 Jahre nach Produktionsbeginn der ersten Bullis fasziniert der VW-Bus noch immer viele Personen. Und auch diesmal nicht ohne Grund.

Ist das Äußere noch Geschmackssache, überzeugt schnell der charmante Charakter des Bullis. Nähert man sich dem Auto, wird man leuchtend von den LED-Scheinwerfer begrüßt und anschließend beim Einsteigen unterstützt. Die Schiebetüren und die Heckklappe öffnen und schließen elektrisch, während vorne die Sitze beim Ein- und Aussteigen automatisch vor- und zurückfahren.

Freundlich ist der Bulli auch im Innenteil. Helle, zum Teil recycelte, aber trotzdem strapazierfähige Materialien und farblich einstellbare Lichtleisten sorgen für eine Wohlfühlatmosphäre.

Zahlreiche Ablagen bieten genug Platz für Getränkeflaschen und Arbeitsutensilien. Die Sitze in beiden Reihen sind straff gepolstert und haben auch für längere Touren genug Komfort. In der hinteren verschiebbaren Sitzbank genießen auch große Personen ausreichend Beinfreiheit. Zu kurz geraten sind allerdings die Beinauflage und der Abstand von Sitzfläche und Fußboden. Dadurch müssen größere Erwachsene hinten eher angewinkelt sitzen – was vor allem auf langen Strecken etwas unbequem ist.

## Elegantes Arbeitstier

Die mehrfach klappbaren Tische an den beiden Rückseiten der Vordersitze eignen sich als Tablet-Halter oder Laptop-Tisch. So lässt sich auch unterwegs sehr gut arbeiten.

Dank belastbarem Zwischenboden – ein im Boden verschraubtes Multiflex-Board (im Komfortpaket Plus für 1630 Euro netto) – kann im Kofferraum in zwei Ebenen geladen werden. Langgut wird dann einfach unter den Rücksitzen durchgeschoben, darüber finden Werkzeuge und weitere Materialien ihren

### STECKBRIEF

**Hersteller:** Volkswagen  
Nutzfahrzeuge  
30419 Hannover  
[www.volkswagen-nutzfahrzeuge.de](http://www.volkswagen-nutzfahrzeuge.de)



Das strapazierfähige Cockpit mit zahlreichen Ablagen und Fächern. Die Fahr- und Entertainment-Informationen werden auf zwei Displays dargestellt



Platz für zwei große Flaschen bietet der zentral angeordnete Getränkehalter

Fotos: Volkswagen Nutzfahrzeuge

Platz. Legt man die im Verhältnis 1/3 zu 2/3 klappbare Sitzbank zusätzlich um, kann auf einer Fläche von etwa 1,20 x 2,20 m sogar eine Europalette transportiert werden. Diese passt durch die große Heckklappe, die ebenfalls als Unterstand bei Regenwetter taugt. Bei stärkerem Regen und zusätzlichem Wind kann es allerdings vorkommen, dass Wasser von der Klappe über die Karosserie in den Kofferraum fließt. Beim Beladen gilt es außerdem, das zulässige Gesamtgewicht von drei Tonnen zu beachten. Da der ID Buzz bereits knapp 2500 kg auf die Waage bringt, bleibt nicht viel für die Zuladung übrig.

### Reichlich Assistenz und E-Power

Beim Fahren übernimmt der E-Bulli charmant und fast lautlos das Kommando. Die bis zu 30 Assistenzsysteme parken den ID Buzz auf Wunsch autonom ein oder halten ihn selbstständig in der Spur. Da ist man fast geneigt, das Auto eigenständig fahren zu lassen. Doch das würde nicht so viel Spaß machen!

Zum Starten am Automatikhebel hinter dem Lenkrad drehen und leicht das Gaspedal antippen, schon

## Weniger Aufwand, mehr Gewinn

Intuitive 3D-Möbelkonstruktion per Mausklick



**SmartWOP**

**Clever  
Einfach  
Schnell**

#### Kompatibel mit:

- WoodWop: Homag / Weeke
- NC-Hops: Holz-Her / Biesse
- BSolid: Biesse
- TpaCAD: Felder
- Xilog / Maestro: SCM / Morbidelli
- IMAWOP: IMA
- GANNOMAT
- Holzfräse: Beamicon/Estelcam

[www.smartwop.de](http://www.smartwop.de)

**JETZT INFORMIEREN:  
0211-220 52 52**

**SL LASER** [www.SL-LASER.com](http://www.SL-LASER.com)

HERGESTELLT IN  
DEUTSCHLAND

**OPTIMIEREN SIE IHRE PROZESSE  
MIT UNSEREN LASERSYSTEMEN**

- ✓ Der schnellste Laser weltweit
- ✓ Zeitersparnis in der Produktion
- ✓ Kompaktes System für zahlreiche Anwendungen

Wir bieten  
Lösungen zur exakten  
Positionierung und  
Ausrichtung für das  
Holzhandwerk.

Besuchen Sie uns!  
**HOLZ-HANDWERK 2024**  
19.-22. März in Halle 9 Stand 9-420

SL LASER GmbH | Dieselstr. 2 | D-83301 Traunreut | Tel. +49 8669 8638-11

saust der Bulli los. Die 204 elektrischen PS und 310 NM Drehmoment beschleunigen den Bus mühe-los. Die Federung ist insgesamt ordentlich abgestimmt, wobei die Hinterradabstimmung leicht straff ausfällt. Deshalb rumpelt es bei tieferen Schlaglöchern etwas. Demgegenüber dringt von den Fahrgeräuschen fast nichts zu den Insassen. Die Schall-dämmung ist erstklassig.

Das Lenkrad vermittelt ein gutes Gefühl zum Un-tergrund, sodass sich der ID Buzz exakt durch enge Straßen fahren lässt. Unterstützt wird dies durch einen erstaunlich kleinen Wendekreis von gerade einmal 10,90 m.

Eine Sache werden wir zukünftig vermissen: das smarte LED-Lichtband über dem Armaturenbrett. Ist das Navi eingeschaltet, zeigt das Licht mit einem laufenden Band von einer zur anderen Seite an, in welche Richtung man abbiegen muss.



Diesen und weitere dds-Beiträge finden Sie online exklusiv im ddsPlus-Bereich.

## Große Batterie und hoher Verbrauch

Die 77-kWh-Batterie lässt nach WLTP eine rein elek-trische Reichweite von etwa 420 km zu. Will man die-sen Wert annähernd erreichen, darf man sich aus-schließlich im Stadtgebiet bewegen. Unser Schnitt nach fast 1000 Testkilometern lag zwischen 20 und 24 kWh pro 100 km, je nachdem ob mehr oder weniger Autobahnkilometer gefahren wurden. Dementspre-chend ist eine Reichweite von 320 bis 380 km realis-tisch. Ist die Batterie leer, kann per Gleichstrom-Schnell-lader mit maximal 170 kW oder Wechsel-strom-Ladesäule mit höchstens 11 kW geladen wer-den. In unserem Praxistest flossen an verschiedenen Schnell-ladesäulen im Schnitt etwa 120 kW. Das bele-gen ebenfalls Testreihen des ADAC, die im Schnitt ei-nen ähnlichen Wert und maximal sogar 187 kW doku-mentierten.

Noch nicht ganz ausgereift ist die Reichweiten-berechnung beim Laden. Hat man ein Ziel in das



Das optionale Multiflex-Board erlaubt eine leichte Beladung in zwei Zonen. Zusätzlich entsteht bei umgeklappter Rückbank eine 2,23 m lange Ebene

## Technische Informationen

Hersteller Fahrzeugmodell	Volkswagen Nutzfahrzeuge ID Buzz
Ladevolumen	3,9 m³
Nutzlast	650 kg
Zulässiges Gesamtgewicht	3000 kg
Anhängelast gebremst	1000 kg
Ladevolumen	1121 – 2205 l
Laderaumhöhe	1180 mm
Laderaumlänge bei ge-klappter zweiter Sitzreihe	2232 mm
Abstand zw. den Radkästen	1204 mm
Höhe Ladekante	632 mm
Fahrzeuglänge	4712 mm
Fahrzeugbreite ohne / mit Außenspiegeln	1985 mm / 2212 mm
Fahrzeughöhe	1938 mm
Radstand	2989 mm
Elektro (E), Leistung	150 kW / 204 PS
Drehmoment	310 Nm
Batteriekapazität	77 kWh
Reichweite (nach WLTP)	416 km
Ladezeit 0 bis 100 % bei 11 kW 5 bis 80 % bei 170 kW	7:30 h 0:30 h
Grundpreis (ohne MwSt.)	ab ca. 54.270 Euro

Herstellangaben, ohne Gewähr

Navigationserät eingegeben, informiert der ID Buzz die Insassen, wann ausreichend Energie getankt wurde und man das Laden beenden kann. Obwohl wir nach dieser Ansage den Stecker am Schnell-lader noch einige Minuten länger angeschlossen hatten, waren es beim Fahren weniger Kilometer als vorher-gesagt. Laut Bordanzeige sollten wir doch wieder Nachladen, um das Ziel zu erreichen. Wir haben es am Ende ohne einen weiteren Ladestopp geschafft, sind dafür jedoch mit lediglich 80 km/h über die Autobahn geschlichen.

## Eher für Mensch als für Material

Neben Familie und Freizeit eignet sich der ID Buzz optimal, um emissionsarm die Kolleginnen und Kollegen zur Baustelle zu fahren, kleinere Lasten zum Kunden zu transportieren oder unterwegs mobil zu arbeiten. Für einen Einsatz als Transportfahrzeug ist er aufgrund der geringen Zuladung ungeeignet – außer man bucht die optionale Anhängerkupplung für 825 Euro netto dazu. Dann lässt sich zusätzlich 1 t an den Haken nehmen.

REDAKTIONSBÜRO JENS UND PATRICIA FRITZSCHE





Als E-Transporter macht der Movano Electric keine Kompromisse: Er ist jetzt noch stärker und fährt lokal emissionsfrei weiter als zuvor

## IN DREI TECHNOLOGIEN ZU HAUSE

Opel betreibt den neuen Movano wahlweise elektrisch, mit Wasserstoff oder Diesel

**BEREIT FÜR** die Aufgaben des Arbeitslebens – das ist der neue **OPEL MOVANO**. Der große Transporter bietet seit vielen Jahren zahlreiche Konfigurationsmöglichkeiten, ein Ladevolumen von bis zu 17 m<sup>3</sup> und einer Nutzlast bis zu 2 t. Diese Qualitäten behält der neue Movano bei. Darüber hinaus bietet Opel viele neue Assistenzsysteme, die erstmals assistiertes Fahren auf Level 2 ermöglichen und die tägliche Arbeitsfahrt so noch sicherer und entspannter machen. Mit dem **MOVANO ELECTRIC** mit 200 kW/270 PS führt Opel seine Elektrifizierungsstrategie konsequent fort. Die neue 110-kWh-Batterie genügt, um mit dem E-Transporter bis zu 420 km gemäß WLTP1 ohne Ladestopp zurückzulegen. Eine 230-Volt-Steckdose an der Armaturentafel versorgt ihrerseits elektrische Mobilgeräte. Als erster Opel kann der Movano Electric mit bis zu 150 kW Gleichstrom in 55 Minuten auf 80 Prozent geladen werden. Insgesamt bietet Opel den Movano mit drei Antriebsalternativen an: In 2024 wird er auch als **MOVANO HYDROGEN** vorgeführt. Das innovative Wasserstoff-Brennstoffzellen-Fahrzeug wird dann bis zu 400 km Reichweite (WLTP) bieten und es lässt sich in nur

rund fünf Minuten mit Wasserstoff befüllen. Und drei effiziente Turbodiesel-Aggregate mit bis zu 132 kW/180 PS komplettieren das Angebot.

**Opel Automobile GmbH**  
65423 Rüsselsheim am Main  
[www.opel.de](http://www.opel.de)



Im Innenraum des Movano werden Konnektivität, Ergonomie und Komfort großgeschrieben



Sind die Kunden mit der Auftragsabwicklung zufrieden, kann sich auch der Chef entspannt zurücklehnen und neuen Aufgaben widmen

## »Ist alles zu Ihrer Zufriedenheit?«

Dipl.-Betriebswirt Rolf Leicher rät nach jeder Auftragsabwicklung zu einer Kundenbefragung. In dds gibt er Tischlern und Schreibern Tipps für die schnelle Umsetzung im Arbeitsalltag.

**ZUFRIEDENHEITSABFRAGEN** gibt es überall: Nach einem Seminar werden die Teilnehmer befragt. Der Hotelier bittet den Gast um seine Meinung. Autohäuser befragen ihre Kunden und Krankenhäuser die Patienten. Kundenmeinungen sind wichtig, damit der Anbieter sich verbessern kann.

Kundenzufriedenheit entsteht, wenn es zwischen den Erwartungen des Auftraggebers und der wahrgenommenen Leistung keinen Unterschied gibt. Verbreitet ist die Meinung: »Wir hören keine Kritik, also sind unsere Kunden zufrieden.« Aber erst die systematische Abfrage liefert weiter reichende Informationen. Dazu eignet sich ein professioneller Online-Fragebogen. Obwohl nicht jede Response realistische Informationen zu Verbesserungen enthält, gibt es häufig gute Anregungen. Kritische Kunden werden so zu »kostenlosen Qualitätsbeauftragten« für den Handwerker und verdienen deshalb ein »Danke«. Positive Rückmeldungen zeigen, dass der Unternehmer auf dem richtigen Weg ist und dass der Kunde ihn auch aktiv weiterempfiehlt.

### Aussagefähiges Feedback

Die Zufriedenheitsabfrage bei Privatkunden wird teilweise kritisch gesehen oder abgelehnt. Allerdings macht bereits die Existenz einer Kundenbefragung deutlich, dass der Tischler/Schreiner viel Wert auf die Meinung seiner Kunden legt. Die allgemein gehaltenen

Frage am Telefon »Waren Sie mit uns zufrieden?« liefert jedoch meist keine relevanten Details. Erst eine strukturierte Analyse mit vorbereiteten Fragen führt zu zielführenden Antworten und Anregungen.

Damit die Bereitschaft zur Response nicht beeinträchtigt wird, umfasst die Online-Abfrage maximal zehn Fragen. Leichtere Fragen sollten zuerst gestellt werden. Denn stehen bereits am Anfang schwierig zu beantwortende Themen, muss der Kunde nachdenken und es wird ihm schnell zu kompliziert, sodass er die gesamte Befragung abbrechen wird. Eine Bearbeitungszeit von insgesamt mehr als fünf Minuten wird vom Kunden abgelehnt.

Bei der Skalierung hat sich ein fünfstufiges System bewährt, weil es an die Noten aus der Schulzeit erinnert, gleichzeitig aber eine »neutrale« mittlere Platzierungsmöglichkeit bietet. Freie Antworten und Ergänzungen in der Zeile »Bemerkungen« sind besonders zu beachten, auch wenn sie statistisch schwer auswertbar sind.

Unabhängig von der Rechnungsstellung wird der Feedbackbogen (oder ein entsprechender Link) etwa zwei Wochen nach Auftrags erledigung versendet. Bei kleineren Aufträgen erfolgt in der Regel keine Zufriedenheitsabfrage. Bleibt der Rücklauf aus, sollte man dies nicht unbedingt anmahnen. Wer eine zweistellige Responsequote erreicht, darf zufrieden sein. Es kommt letztlich weniger auf die Zahl der beantworteten



Feedback ist online schnell abgefragt. In der digitalen Welt gelten »fünf Sterne« als Top-Bewertung

#### FORMATE

##### Wie stellt man Zufriedenheit fest? Vor- und Nachteile: Telefonisch

- Schwierige Erreichbarkeit der Kunden
- Interviewer kann nachfragen – aber auch die Antwort beeinflussen
- Zeitaufwendiger Dialog
- Antworten erfolgen spontan und situativ, nicht immer durchdacht

##### Schriftlich

- Kunde fühlt sich ernst genommen
- Kunde hat Zeit, über die Antworten genau nachzudenken
- Eindeutige Vorgaben sind erforderlich
- Bögen werden unvollständig ausgefüllt
- Nachfassen/Nachfragen nur schwer möglich

ten Fragebögen an als vielmehr auf die Häufigkeit bestimmter Noten und auf die individuellen Einträge in die Freitextfelder. An der Auswertung der Beurteilungen werden die Mitarbeiter regelmäßig beteiligt.

Bei negativer Response darf man als Unternehmer keine Verteidigungshaltung einnehmen, nicht nach Rechtfertigung suchen oder die Beurteilung ablehnen. Ehrliche Antworten sind eine aktuelle Standortbestimmung für das eigene Unternehmen. Wer allerdings Kritik erfährt und nichts ändert, irritiert den Kunden. Wenn bei einer weiteren Befragung, beispielsweise nach einem Folgeauftrag, der gleiche Punkt schlecht beurteilt wird, fragt sich der Kunde, weshalb nichts verbessert wurde. Wenn man nichts ändern kann, beispielsweise aufgrund eines allgemeinen Lieferengpasses oder bei einer Krankheitswelle im Team, sollte man dem Kunden frühzeitig und proaktiv eine Erklärung liefern. Bei dauerhaften Störungen in einem Punkt ist es sicher besser, die entsprechende Frage vorläufig aus dem Formular zu nehmen. Letztlich verpflichtet die Zufriedenheitsabfrage den Unternehmer zu Änderungen.

### Professionell antworten

Eine negative Bewertung ist ärgerlich. Auf Kritik professionell zu reagieren, heißt, schriftlich zu antworten. Dabei haben sich vier Bausteine bewährt: Dank für die offene Kritik, Verständnis für die Unzufrieden-

heit, Erklärung der Ursache, Vorschlag oder Lösung für die Zukunft. Statt beispielsweise bei einer Terminverzögerung beim Kunden um Verständnis zu bitten, ist es wirksamer, Verständnis zu äußern: »Wir verstehen Ihre Enttäuschung.« Empathie vermittelt auch ein einleitender Abschnitt wie: »Zunächst einmal vielen Dank für Ihr kritisches Feedback. Für uns ist es immer hilfreich, wenn wir auf Verbesserungen hingewiesen werden.« Erst dann geht man auf jeden einzelnen Kritikpunkt ein: »Wir bitten Sie hiermit um Entschuldigung, dass unsere Arbeiten diesmal leider nicht termingerecht ausgeführt wurden. Wir haben daraufhin im Team eine Regelung getroffen, damit das nicht wieder passiert.«

Wenn Kunden jedoch nur pauschal schreiben, dass sie unzufrieden waren, ohne konkrete Punkte zu benennen, ist ein Telefonat sinnvoll. Auch wenn es schwerfällt: Gelassenheit bei der Antwort auf eine kritische Bewertung ist wichtig. Man entschärft die Situation nicht, wenn man sich nur verteidigt.

Durch Zufriedenheit entsteht eine enge Kundenbindung. Diese führt dazu, dass Kunden positive Werbung machen und eine gute Bewertung im Netz abgeben. Je größer die Loyalität eines Kunden zu »seinem« Handwerker ist, desto geringer ist die Wahrscheinlichkeit für einen Wechsel.



Diesen und weitere dds-Beiträge finden Sie online exklusiv im ddsPlus-Bereich.

.....  
ROLF LEICHER, HEIDELBERG

# KÖLN LIGHT

**Mit deutlich weniger Ausstellern als vor Corona und insgesamt wenig Innovationen hat die imm cologne im Januar 2024 dennoch kein schlechtes Bild abgegeben: Das Konzept »Connecting Communities« geht auf, die Branche trifft sich am Rhein und profitiert von einer gut strukturierten Messe mit kurzen Wegen.**

## Beiträge zum Topthema

Kritischer Rückblick zur imm cologne von Dirk Schellberg	148
Ein Streifzug durch Neuheiten im Premiumsegment	150
Der Designers Tower stellt erstmalig in Ehrenfeld aus	153

## Gespaltene Bilanz

Unser Autor Dirk Schellberg kam nach drei Jahren Pause mit großen Erwartungen auf die imm cologne und traf auf wenig innovationsfreudige Aussteller. Dabei hat die Messe in seinen Augen einen guten Job gemacht – auch wenn das Forum für den Nachwuchs fehlte.



Foto: Klafs

**Klafs beauftragte Porschedesign mit der Gestaltung der Sauna »S11«.** Die freitragenden, gerundeten Bänke und kurvigen Lamellenwände sind eine Alternative zum vorherrschenden Nut- und Federbrettstil

**BEVOR DAS** große C kam, habe ich 20 Jahre ohne Unterbrechung die imm cologne besucht. Nach drei Jahren Pause hatte ich nun erwartet, dass Hersteller und Designer die erzwungene Einkehr dazu genutzt haben, ein großes Spektrum an Neuigkeiten vorzustellen zu können, doch haben sie offenbar die meiste Zeit abwartend in ihren Büros und Fabriken verbracht: Wo ist die Reaktion der Kreativen auf Veränderungen, die diese Pause mit sich gebracht hat? Viele Bereiche der Kultur sind längst wieder belebt. Bühnenkünstler, die lange nicht auftreten durften, machen es vor – wo fehlte es bei den Designern und der Möbelindustrie? In der Coronazeit gab es Konsumzuwächse, Geld war da, Menschen wurden zwangsweise häuslicher. Was ist mit Virtual Reality und Smart Home, Trends vor Corona? Home Office, veränderte Kommunikation, begrenzter Wohnraum, Energiewende, alternative Materialien – das alles sind keine wichtigen Themen bei den meisten Herstellern auf der imm 2024. Nur die hier zunehmend vertretenen Terrassen-Möblierer haben begriffen, dass die Temperaturen steigen!

Inspiration Circle  
**IN CONTRAST**  
by Claudia Böttcher / Igor Josilovic-Kemper



Foto: Kölnmesse

Auf den sogenannten Circles stellen drei renommierte Designbüros ihre Ideen von Licht, Material und Gastlichkeit vor. Im Sinne des Leitthemas »Connecting Communities« sollen sie auf der imm cologne verbindende Elemente und Orte der Begegnung sein

Exnovation ist das Gegenteil von Innovation. Wenn Fortschritt nicht von den Kreativen und Herstellern kommt, liegt das nicht an der Messe – die Ideen zur Vernetzung der »Einrichtungs-Community« und der Plattform-Gedanke weisen jedenfalls in die richtige Richtung. Die »Connecting Communities« und die in den Hallen verteilten Infopoints »The Circles« sind gute Impulse. Auch mit der 20. Auslobung des Pure-Talents-Design-Wettbewerbs zeigt die Messe Gespür für wichtige Tendenzen. Unverständlich ist mir, dass in Zeiten des Nachwuchsmangels darüber hinaus das Forum für den Nachwuchs fehlte. Sehen Verband der Deutschen Möbelindustrie und der Handelsverband Möbel und Küchen in Köln nur die Orderplattform? Genügend Platz für junge Talente hätte es gegeben!

## Globalisierung als Bumerang

Das Pendel der Globalisierung schlägt heute zurück: Wir *werden* globalisiert und es fühlt sich nicht gut an. Es ist immer problematisch, wenn staatlich gelenkte und subventionierte Industrien auf freie, kleinteilig

strukturierte Märkte treffen. Gerade einmal 35 Prozent der Aussteller kamen in diesem Jahr aus Europa und 44 Prozent aus China oder Honkong. Wer da noch an kurzfristige nationale Alternativen zu einer einigen, innovationsstarken, pluralistischen EU glaubt, schaut nur auf sein Populismusbarometer. Es geht mir dabei nicht um Protektionismus, sondern um Handel auf Augenhöhe.

Bleibt abzuwarten, ob ich mich im kommenden Jahr beim Besuch der Kölner Möbelmesse wieder auf das konzentrieren kann, worüber ich eigentlich dieses Mal schon berichten wollte: Frische Ideen und gutes Design! Für den Messestandort am Rhein ist es fatal, wenn Hersteller bestenfalls ihre Kollektionen pflegen oder Köln gleich den Rücken kehren, weil in Mailand vermeintlich alles viel schicker ist.



**Dirk Schellberg**, Dipl.-Designer und Tischlermeister, ist selbstständiger Produktdesigner und Dozent an der Fachakademie für Raum und Objekt design Garmisch-Partenkirchen.



Ein Holzhaus in der Eifel mit nordischem Charme: Weißtanne und Esche gebürstet, gewalzter Stahl und Naturstein. Tischlerei Sommer, 2023

Foto: Tischlerei Sommer

**STECKBRIEF**

An der **imm cologne 2024** beteiligten sich 750 Aussteller aus 42 Ländern, darunter 110 aus Deutschland. Es wurden rund 42 000 Fachbesucher aus 129 Ländern gezählt, etwa die Hälfte kam aus dem Ausland.

[www.imm-cologne.de](http://www.imm-cologne.de)



Fotos: Tischlerei Sommer

**Zeitlos angesagt**

Das Schrankoffice der Tischlerei Sommer verbindet zeitlose Ästhetik und Funktionalität mit höchster handwerklicher Präzision: Eingegratete Borde halten die Winkeltüren formstabil. Ausziehbare Arbeitsfläche und flächenbündig integrierte Lichtbänder. Ausgezeichnet mit dem Designpreis Rheinland-Pfalz 2019. [www.tischlerei-sommer.de](http://www.tischlerei-sommer.de)

# Zeit für das Wesentliche

Qualität, Funktionalität und Liebe zum Detail in unterschiedlicher Gewichtung: ein Streifzug durch das Premiumsegment auf der imm cologne 2024 von Industrie bis Handwerk.

**DER BESUCH** ausgewählter Möbelhersteller aus Industrie und Handwerk war im Januar 2024 in den Messehallen 1.2, 3.2 und 4.2 sowie der Designpost ein effektiver Spaziergang: Von Interlübke bis Zeitraum in einem halben Tag, selten war man in Köln so schnell orientiert über aktuelle Trends im Premiumbereich. Das Markenversprechen: Qualität, Funktionalität und Liebe zum Detail in unterschiedlicher Gewichtung. Die **TISCHLEREI SOMMER** aus Breitscheid als Referenz für handwerkliche Spitzenqualität, zeigte auf dem als

»woodwalk« angelegten Messestand monolithische Arbeitsblöcke in puristischer Ästhetik, frei stehend in der Mitte ein Küchenhochschrank, aus dem ein von Stahl ummantelter Backofen hervorspringt.

**TEAM 7** überraschte mit einem Loungechair, der in seiner üppigen Polsterung ein Gegengewicht zu den fein konturierten Möbelfronten in Holz, Keramik und lackiertem Glas setzt. **MÜLLER SMALL LIVING** feiert das Wohnen auf kleiner Fläche mit dem System Modular Plus in zwei beliebig kombinierbaren Tiefen. In der

Fotos: Team 7



## Markant und lässig

Anrichte und Vitrine Cubus und Filigno von Team 7 zeigen ein neues Fugenkreuz, das die Fronten in Quadrate auflöst. Der Elliot Loungechair von Lucie Koldova kontert mit weich anmutenden Polstern und massiven Konstruktionsteilen. [www.team7-home.com](http://www.team7-home.com)



## Gestaffelte Tiefe

Mit dem System Modular Plus bietet Müller Small Living einen flexiblen Möbelbaukasten mit vielen Varianten in Ausstattung und Oberfläche an. Die Elemente in 360 und 600 mm Tiefe lassen sich beliebig kombinieren und in Breite und Höhe anpassen. Es sind Sonderhöhen bis 2750 mm möglich. [www.muellermoebel.de](http://www.muellermoebel.de)

Foto: Müller Small Living



## Archaische Vorbilder

Für die Ausstattung eines Objekts hat Zeitraum Tisch, Stuhl und Hocker mit dem Designer Florian Hauswirth in der archaischen handwerklichen Formensprache des Alpenraumes entwickelt und für die industrielle Fertigung übersetzt. Dafür stand der klassische Stabellenstuhl Pate. [www.zeitraum-moebel.de](http://www.zeitraum-moebel.de)



Foto: Zeitraum

## Topthema Kölner Impressionen



### Versetzte Ebenen

Durch eine hohe Variabilität der Module lässt sich Tavi mit Kombinationen aus Drehtüren, Schubkästen und Klappen als Sideboard, Highboard, Lowboard oder Solitär konfigurieren. Der Wechsel von Präsentationsflächen und Fronten prägt das Spiel mit den Ebenen. Tablare und offene Elemente lassen sich in verschiedenen Oberflächen gestalten.  
[www.interluebke.com](http://www.interluebke.com)



Fotos: Interluebke

### Schöner schlafen

Sudbrock erweitert sein Sortiment an Garderoben und Wohnmöbeln um Schlafmöbel: Das Programm Miria Plus umfasst Betten, Endloskleiderschränke und Kommoden in vielen Varianten.  
[www.sudbrock.de](http://www.sudbrock.de)



Fotos: Sudbrock

Designpost beeindruckte die Kollektion Alpenraum von **ZEITRAUM** mit archaischen Möbeln, hergestellt in industrieller Fertigungstechnik.

Mit dem Korpusmöbel Tavi stellt **INTERLÜBKE** ein modulares Konzept mit Anmutung eines Solitärs vor. **SUDBROCK** erweitert sein Programm an Garderoben und Wohnmöbeln nun konsequent um Schlafmöbel: Zu den neuen Farben gehören Mandel und Puder in Kombination mit Holz Eiche sahara und Eiche milk. Ebenso möglich sind hinterlackierte Glasflächen in

glänzender oder gefrosteter Ausführung. Oberböden in Keramik, Schiefer oder Kalksteinanmutung runden das Angebot ab. Die Systemmöbel basieren auf einem frei planbaren Leerkorpus, der eine große Flexibilität bei den Maßen und Materialien ermöglicht.



dds-Redakteur **Johannes Niestrath** war im Januar 2024 in Köln so effektiv wie selten zuvor: Zeit genug für einen Überblick und den Blick auf Details. Für Besucher hat eine konzentrierte Messe Vorteile – die Reise hat sich gelohnt!



Hinter den Namen der zwölf Aussteller stecken noch viel mehr Köpfe: So entwickeln Kathrin Lang, Wolfgang Rößler und Nina Wolf als Njustudio inspirierende Produkte und Konzepte für die neue Arbeits- und Wohnwelt



Foto: Njustudio GbR

#### STECKBRIEF

##### Ausstellerinnen und Aussteller des Designers Tower zu Gast in Ehrenfeld:

Martina Allerbeck	Holdhold
Budde Design Studio	Njustudio
Felix Angermeyer	Nostudio
Robin Hapelt	Studio.mce
Paulina Heidlberger	Carl Vollmer Weld & Co.
PHDLB Design	Tamara Zraggen

[www.designertower.de](http://www.designertower.de)

# Zwölf Designer und kein Turm

Gestartet im Januar 2014, vollendete der Designers Tower im Rahmen der »Passagen« zur imm cologne 2024 ein Ausstellungsjahrzehnt. Zum Jubiläum residierte das Format mit zwölf ausgewählten Designerinnen, Designern und Studios erstmals in Ehrenfeld.

**EHRENFELD** gilt als das Epizentrum der Kölner Passagen, die alljährlich als »Interior Design Week« parallel zur Möbelmesse imm cologne stattfinden. In der Ruffactory in der Marienstraße Köln Ehrenfeld und damit nicht im früheren Büroturm der Aachener Straße präsentierte in diesem Jahr der Designers Tower (DT24) erstmals die herausragenden Entwürfe zwölf ausgewählter Designerinnen und Designer sowie Ateliers und Studios. Insgesamt wurden dort über 50 Möbel und Einrichtungsgegenstände gezeigt, darunter viele Neuvorstellungen sowie prämierte Exponate.

Ein Podium mit Hon.-Prof. Dr. Sascha Peters hat sich am 13. Januar im Rahmen der Ausstellung mit Materialinnovationen im Möbeldesign befasst, dabei

insbesondere mit nachhaltigen und biozirkulären Werkstoffen. Menschen und ihre Entwürfe stehen für unterschiedliche gestalterische Ausrichtungen und berufliche Phasen: Vom Folkwang-Studenten Carl Vollmer über Interior-Shootingstar Johannes Budde bis zum renommierten Njustudio. Die Kombination sorgte für eine attraktive Mischung verschiedener Material- und Gestaltungsansätze im Spektrum von innovativen Prototypen, hochwertigen Einzel- sowie etablierten Serienstücken. Der Designers Tower wird vom Ministerium für Wirtschaft, Industrie, Klimaschutz und Energie des Landes Nordrhein-Westfalen gefördert. Dementsprechend sind auch die zwölf Designerinnen, Designer und Studios vorwiegend in Nordrhein-Westfalen ansässig. -CG

## Topthema Kölner Impressionen



Fotos: Johannes Budde (2), Murat Yıldırım (1)

### In allen Materialien zu Hause

Johannes Budde und Meike Papenfuß arbeiten aktuell mit Stahl und Stein. Die Kölner überzeugen aber auch mit dem »Ø Table Mirror«. Die ausbalancierte Holzhalbkugel lädt ein zu interagieren. [www.johannesbudde.com](http://www.johannesbudde.com)



Fotos: Njustudio GbR

### Steckdose neu gedacht

Das Team vom Njustudio wartete mit Neuerscheinungen auf. Die Coburger präsentieren ihre jüngsten Sprösslinge des Strommanagements, den »Stromer Mini« und den »Stromer Mini Hook«. [www.njustudio.com](http://www.njustudio.com)



### Schnell nachwachsende Rohstoffe

Der Bornheimer Robin Hapelt entwirft und interpretiert Rattanmöbel neu. Er produziert sie mit einem einheimischen Team in Indonesien, wo der Rohstoff wächst und traditionell genutzt wird. [www.schoeneheilewelt.de](http://www.schoeneheilewelt.de)



Foto: Robin Hapelt



**Designte Alltagshelfer**

Carl Vollmer aus Essen entwirft konzeptionelle Möbel als Hilfsmittel für den Haushalt, etwa als Stufenleiter, Stauraum oder Sitzgelegenheit.  
[www.carlvollmer.de](http://www.carlvollmer.de)



Fotos: Carl Vollmer



**Ostwestfälische Handwerksqualität**

Hochwertig, klar und mit einer sehr eigenständigen Formensprache präsentieren sich die Holzmöbel des Bielefelder Labels Holdhold.  
[www.holdhold.de](http://www.holdhold.de)



Fotos: Holdhold (2), Joscha Finhold und Patrick Drescher (1)



<https://www.youtube.com/@dds-magazin>

**Jetzt abonnieren!**

# Ausbildung Nachwuchspreis

**Bis zu drei DIN-A3-Blätter könnt ihr einreichen, um eure Projekte zu dokumentieren: Hier Beispiele aus dem Jahr 2023**



Projektblätter aus 2023



# Auf zur neuen Staffel

Unser Nachwuchspreis geht in die zwölfte Runde: Ab sofort könnt ihr euch wieder um den mit 12 000 Euro dotierten dds-Preis der Arthur Francke'schen Stiftung bewerben.



**Wir freuen uns auf eure Bewerbungen!**

**IHR HABT ES DRAUF** und braucht das Geld? Dann überzeugt uns bis zum 31. Juli 2024 mit eurer Bewerbung zum dds-Preis der Arthur Francke'schen Stiftung! In den kommenden Ausgaben stimmen wir euch mit einem Rückblick auf Preisträgerinnen und Preisträger aus dem Jahrgang 2023 darauf ein, worum es uns dabei geht: Wir suchen euch als junge Talente im Tischler- und Schreinerhandwerk, die mit Kopf,

Herz und Händen im Handwerk stehen oder auf dem Weg dahin sind. Nutzt die Chance, selbst Teil unserer wachsenden Community zu werden - was ihr dazu braucht, ist der ausgefüllte **BEWERBUNGSBOGEN**, den ihr auf [dds-online.de](https://dds-online.de) beschreiben und ausdrucken könnt, sowie bis zu drei **DIN-A3-BLÄTTER**, auf denen ihr eure Projekte dokumentiert. Ab damit in einen Umschlag und bis 31. Juli 2024 in den Briefkasten!

**JETZT BEWERBEN!**

Du bist unter 27 Jahre alt und siehst deine berufliche Zukunft im Tischler- und Schreinerhandwerk? Dann bewirb dich **bis zum 31. Juli 2024** um den **dds-Preis der Arthur Francke'schen Stiftung!** Alle Infos findest du auf [www.dds-online.de/dds-preis](https://www.dds-online.de/dds-preis)

Unterstützt von Festool, Creative Partner, Häfele, Homag, Ostermann und Shaper.

Wir sichten nach Einsendeschluss ausführlich alle Bewerbungen und nominieren daraus für die zweite Runde maximal 20 Bewerberinnen und Bewerber, die wir dann bitten, sich in einem Video von etwa zwei Minuten Länge der Jury vorzustellen. Dafür habt ihr zwei Wochen Zeit, dann findet die finale Jury statt. Alle Preisträgerinnen und Preisträger laden wir Ende September zur Preisverleihung mit Livestream ein. Wir wünschen euch viel Erfolg! –JN

# Jetzt bewerben!

Mit  
12 000 Euro  
dotiert!

dds-Preis der Arthur Francke'schen Stiftung  
für junge Talente im Tischler- und  
Schreinerhandwerk 2024

gestalterisch  
inspiriert ...

... handwerklich  
perfekt

... digital  
kompetent

unternehmerisch  
begabt ...

... technisch  
versiert

**dds**

Über 10 Jahre Exzellenzförderung im Holzhandwerk

**Du bist richtig gut und  
willst dich weiterentwickeln?  
Dann bewirb dich jetzt!**



Arthur  
Francke'sche  
STIFTUNG

Bewerbungsunterlagen downloaden unter [www.dds-online.de](http://www.dds-online.de)

Der dds-Preis der Arthur Francke'schen Stiftung 2024 wird unterstützt  
von Festool, Creative Partner, Häfele, Homag, Ostermann und Shaper.



FESTOOL

HÄFELE



HE | HOMAG

OSTERMANN

SHAPER

# Studentendorf geplant

»Für das Studentendorf der Westfälischen Hochschule werden feststehende Minihäuser gebraucht«, lautete der Arbeitsauftrag für die Bautechnikschüler mit dem Schwerpunkt Ausbau an der Fachschule Technik in Gelsenkirchen. Jedes Tiny House sollte auf einem 180 m<sup>2</sup> großen Grundstück stehen.

## STECKBRIEF

**Schule:** Hans-Schwieber-Berufskolleg,  
Fachschule für Bautechnik  
45897 Gelsenkirchen  
[www.hsbk-ge.de](http://www.hsbk-ge.de)

Die **Anmeldung** zum nächsten Ausbautechnikerlehrgang ist noch bis zum Ende der Sommerferien 2024 möglich.

**Henrik Berndt und die anderen Fachschüler mussten ihre Planungsergebnisse im Rahmen eines Vortrags erläutern**



Vom Blockhaus inspiriert: Im Modell zeigt sich, ob die Planung technisch und räumlich funktionieren kann



Auf der Höhe der Zeit: Florian Specken hat sein Modell komplett im 3D-Drucker erzeugt

**ES IST SCHADE**, dass diese Häuser wohl nie gebaut werden. Denn die Schüler, es sind wirklich nur männliche Teilnehmer der Bautechniker-Klasse 2022/23, haben wirklich an alles gedacht. Ein maßstäbliches Modell bezeugt die Funktionsfähigkeit des Entwurfes und eine umfangreiche Projektmappe beinhaltet die zugehörigen Zeichnungen, Erläuterungen und Berechnungen zu Kosten und Energieverbrauch. Materialien wurden ausgewählt und gegeneinander aufgrund ihrer technischen Eigenschaften abgewogen. Baurechtliche Aspekte fanden Berücksichtigung, ebenso wie die energetische Betrachtung. Fast alle Schüler setzen auf Solartechnik und/oder Wärmepumpe. Bei der Ausführung des Modells ließ Fachlehrer Kay vom Hofe seinen Schülern freie Hand. Der Oberstudienrat verantwortet zusammen mit Studienrätin Maja Tollmien-Karl und Studienrat Steffen Schossow-Clausen den Bildungsgang.

## Zwischen Architekt und Handwerk

Staatlich geprüfte Techniker/-innen der Fachrichtung Bautechnik mit dem Schwerpunkt Ausbau sind das Bindeglied zwischen Architekt/-in, Bauingenieur/-in und den ausführenden handwerklichen Fachkräften vor Ort. Sie sind Führungskräfte des mittleren oder gehobenen Managements, die selbstständig Projekte abwickeln oder im Rahmen eines arbeitsteiligen Vorgehens an deren Umsetzung mitwirken. In den anspruchsvollen Aufgaben Planung, Beratung und Überwachung vereint er/sie die Theorie mit der Praxis des Ausbaus. Ziel der dreijährigen, berufsbegleitenden Weiterbildung ist sowohl der Ausbau des fachübergreifenden Fachwissens als auch die Intensivierung der spezifischen beruflichen Kompetenzen. Präsenztage sind in Gelsenkirchen derzeit immer freitags und samstags.



**Diesen und weitere dds-Beiträge** finden Sie online exklusiv im ddsPlus-Bereich.

## Neuer Lehrgang startet bald

Die Weiterbildung zum Bautechniker mit dem Schwerpunkt Ausbau ist in Deutschland noch recht selten. Sie richtet sich insbesondere an Gesellinnen und Gesellen sowie Facharbeiter/-innen von einschlägig ausbautechnischen Berufen – beispielsweise im Tischler-/Schreinerhandwerk oder aus dem Parkettlegergewerk.

Es fallen übrigens keine Schulgebühren an, da es sich um eine staatliche Ausbildung an einer öffentlichen Schule handelt. Möglicherweise anfallende Fahrt- und Übernachtungskosten sowie Kosten für Schulmaterial und optionale Fachliteratur müssen jedoch selbst übernommen werden. Für den Lehrgang 2024 steht das Anmeldeformular auf der Website der Fachschule für Bautechnik am Hans-Schwier-Berufskolleg (HSBK) der Stadt Gelsenkirchen bereit.

## Qualifikation als Türöffner

Mit dem Ablegen des Staatsexamens sind die Absolventinnen und Absolventen dazu befähigt, Führungsaufgaben in Betrieben, Verwaltungen und anderen Einrichtungen zu übernehmen. Auch für eine spätere Selbstständigkeit ist dies eine gute Basis. Jedoch greift hier je nach Gewerk noch die Meisterpflicht, die durch das Studium nicht abgedeckt ist. Dafür wird aber nach Beschluss der Kultusministerkonferenz außerdem die allgemeine Hochschulzugangsberechtigung mit der zusätzlichen Abschlussbezeichnung »Bachelor Professional in Technik« verliehen. Damit stehen beruflich alle Türen weit offen!

–CG



Führungskräfte für den Ausbau sind angesichts der Komplexität dringend erforderlich. Daher ist dds-Chefredakteur **Christian Gahle** erstaunt, dass es bundesweit nach wie vor so wenige spezialisierte Qualifizierungsangebote gibt.



»Unsere Ausbautechniker sind die Führungskräfte von morgen!«

OStR Kay vom Hofe

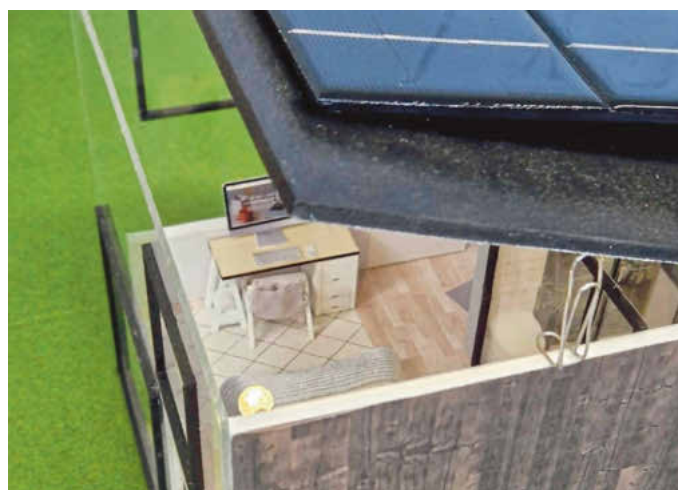

Auf die Energiebilanz und -versorgung ihrer Gebäude haben die Schüler einen Schwerpunkt gelegt



Ein 1:1-Modell veranschaulicht den für das Tiny-House vorgesehenen Wandaufbau

## Ausbildung Meisterstücke

Drehbare seitliche Volumen erschließen den Stauraum des Sideboards. Hannes Wein, Meisterschule München, 2023



# Harmonische Gestalt

Das Meisterstück von Hannes Wein folgt einer konsequenten Gestaltungsidee mit Anklängen an Art déco. Ein konstruktiver Kunstgriff hat es Ursula Maier besonders angetan.



Griffmulden in der Mantelfläche zeigen die Drehrichtung der Türen an

**DAS SIDEBOARD** fällt angenehm ins Auge, denn Proportion und Material klingen gut zusammen: Die Länge beträgt 1700 mm, die Tiefe 400 mm, die Höhe 680 mm, ohne Fußgestell 500 mm. Die feingestreifte Esche ist mit weiß pigmentiertem Hartöl behandelt. Die mit 125 mm Radius abgerundeten Korpusecken lassen das Möbel weich erscheinen. Die Füllungen zeigen hinter Wiener Geflecht grünen Leinenstoff. Sie sind von außen in den gefälzten Rahmen eingesetzt und mit 7 x 7 mm Leisten fixiert. Dabei bilden sie eine 1 mm Schattenfuge aus und folgen mit abgeschrägter

Innenseite den Radien. Ein sehr respektables Detail! Die Rückseite des Möbels spiegelt die Front, so kann es frei im Raum stehen.

Die Seitenteile des Korpus als abgerundete Regale aufzudrehen, finde ich eine großartige, meisterlich umgesetzte Idee: Die kugelgelagerten Drehteller sind verbunden. Kugelschnäpper fixieren die Position der beiden Regale, die sich in einer Linie mit den beiden mit Eckzapfenbändern angeschlagenen Drehtüren in die Seitenabwicklung eingliedern. Eine Magnetwippe



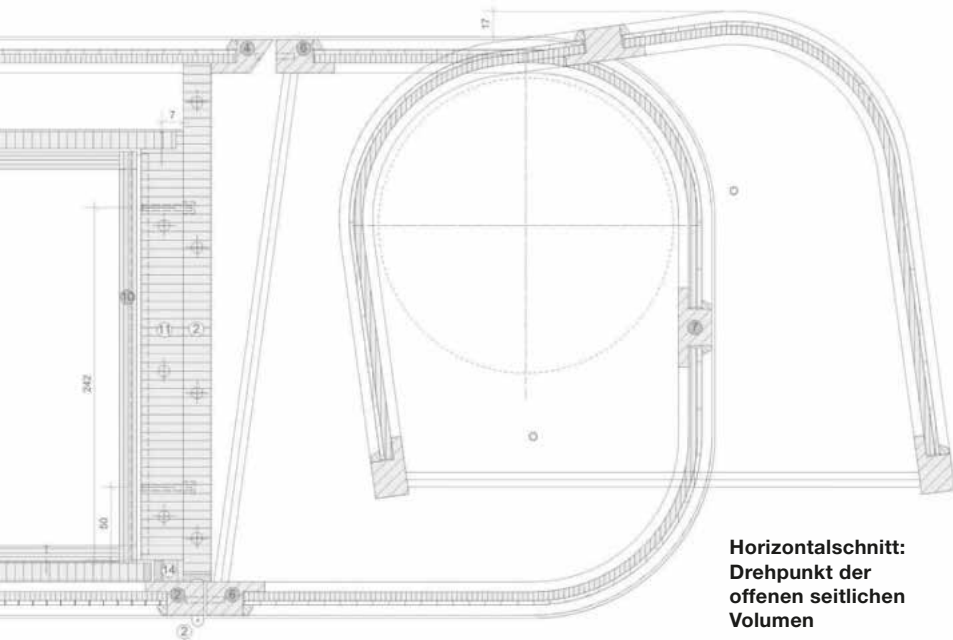

**Horizontalschnitt:**  
Drehpunkt der  
offenen seitlichen  
Volumen



Fotos: Wolfgang Pulfert

**Ordnerstruktur aus Metallstangen im  
Innenraum des Möbels und Türanschlag  
mit Eckzapfenbändern**

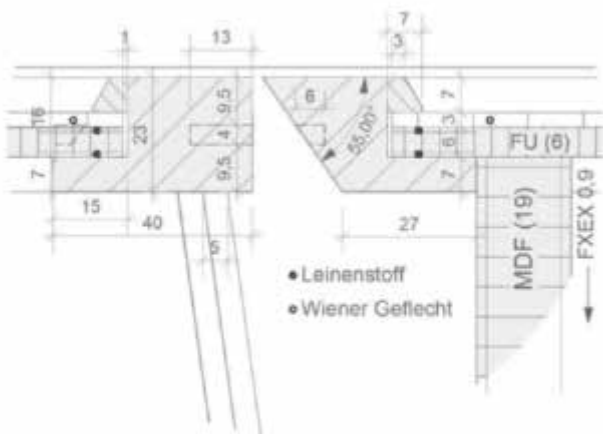

**Horizontalschnitte: Detailausbildung des seitlichen Türanschlags**

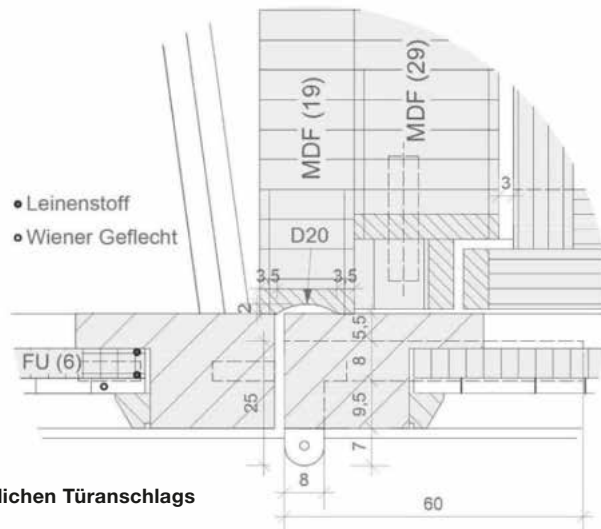

im Oberboden verriegelt den Drehkorpus auf der linken Seite geschickt ohne sichtbaren Beschlag.

Das leicht brünierte Messinggestell aus 18 mm Rundrohr ist klug aufgeteilt: Im Trapez angeordnet stabilisieren die vier Füße das zierliche Gestell gegen seitliches Kippen. Außerdem wird das Gewicht der darüberliegenden Drehteller durch die hinteren Füße aufgefangen, während die vorderen Füße die Seiten des mittleren Korpus stützen. Die Metallrahmen folgen dem Grundriss des Möbels. Im Inneren sollen Ordner aufbewahrt werden. Metallstäbe zur hinteren

Begrenzung und ein Bügel am Oberboden sorgen für exakten Stand. Unter dem Ordnerfach sind gezinkte Ahornschubladen hängend geführt. Sie springen mit Tip-on so weit auf, dass verdeckte Griffprägungen sichtbar werden. Schubladenböden sind mit Leinen gespannt. Ein wunderschönes Meisterstück!



**Ursula Maier**, Stuttgart, Maître Ébéniste und Innenarchitektin BDIA. Die Unternehmerin hat ihren Betrieb um ein Einrichtungshaus sowie ein Büro für Innenarchitektur erweitert und 2007 an die vierte Generation übergeben.

# Ausbildung Gesellenstücke





## Feines Handwerk

Das zierliche Flurmöbel in Esche ist feingliedrig und transparent in seiner Gestalt. Die kunstvolle Flächengestaltung mit überschobenen Füllungen übersetzt die Anforderungen der Massivholzverarbeitung in eine zeitlose Ästhetik. Die optisch schwebende Aufhängung des Korpus im Gestell unterstützt die Leichtigkeit des Möbels und schafft durch dezente Verbindungen zu den Stollen eine diagonale Aussteifung. Moritz Wagner, Holzinspiration Alt, Buch-Gannertshofen. Preisträger Gute Form Bayern 2023



Fotos: Studio Pfleiderer für dds

# Eigenwillig und stark

Zur Guten Form auf Landesebene waren die Bayern 2023 in Hochform: Mit präzisiertem Handwerk und Detailfreude spielten sie ihre bewährten Stärken aus – nicht nur im Training.

**MIT DEM ÜBERRASCHENDEN** Ergebnis von Werder Bremen gegen den FC Bayern im Januar 2024 ist einmal mehr deutlich geworden: Was im Training angelegt ist, lässt sich auf dem Spielfeld nicht immer abrufen und ebenso kann in der Gunst der Stunde manch einer auf dem Platz über sich hinauswachsen. Gilt das auch für die Gesellenprüfung der Schreiner? Die Ausbildungszeit ist ein Trainingsprogramm, das theoretisch und praktisch die Basis für den Beruf legt. Und weit mehr als Pech oder Glück entscheiden die

Ausbildungsgüte, Begabung und Einsatz darüber, wie breit und belastbar dieses Fundament ist. Zwischen Pflicht und Kür ist insbesondere beim Gesellenstück ein großer Spielraum gegeben: Was wird verlangt, was traue ich mir zu, was möchte ich gern umsetzen? Es gehört zu den großen Vorzügen unseres Gewerks, über die für alle verbindliche Arbeitsprobe hinaus ein Werkstück nach eigenen Vorstellungen auf Basis der erworbenen Möglichkeiten gestalten zu können! Die Landesauswahl im Wettbewerb Gute Form zeigt wohl

## Ausbildung Gesellenstücke



### Musik eingebaut

Durch seitlich aufgesetzte Polygone zur Aufnahme der Achsen wird der in Eiche und Linoleum ausgeführte Koffer für die Harmonika zum Trolley erweitert. Geschlossen dient er dem Musiker als Sitz mit höhenverstellbarer Lehne! Die der Funktion untergeordnete Geometrie verleiht dem Stück eine eigenwillige und markante Kontur. Max Werner, Schreinerei Wohlfart, Bad Königshofen



Fotos: Studio Pfeleiderer für dds

### Feines Dreibein

Die feingliedrige Staffelei in amerikanischem Nussbaum zeigt eine anmutige Gestalt und präzise ausgearbeitete Details. Der Schubkasten ist hängend in von außen angesetzten Messing-U-Profilen geführt, die unauffälliger von innen greifen könnten. Die gedrehten Messingverbinder sind mit einem Splint aus Holz oder Messing gesichert. Sonja Förstemann, Schreinerei Holzwerk, Neukirchen am Teisenberg

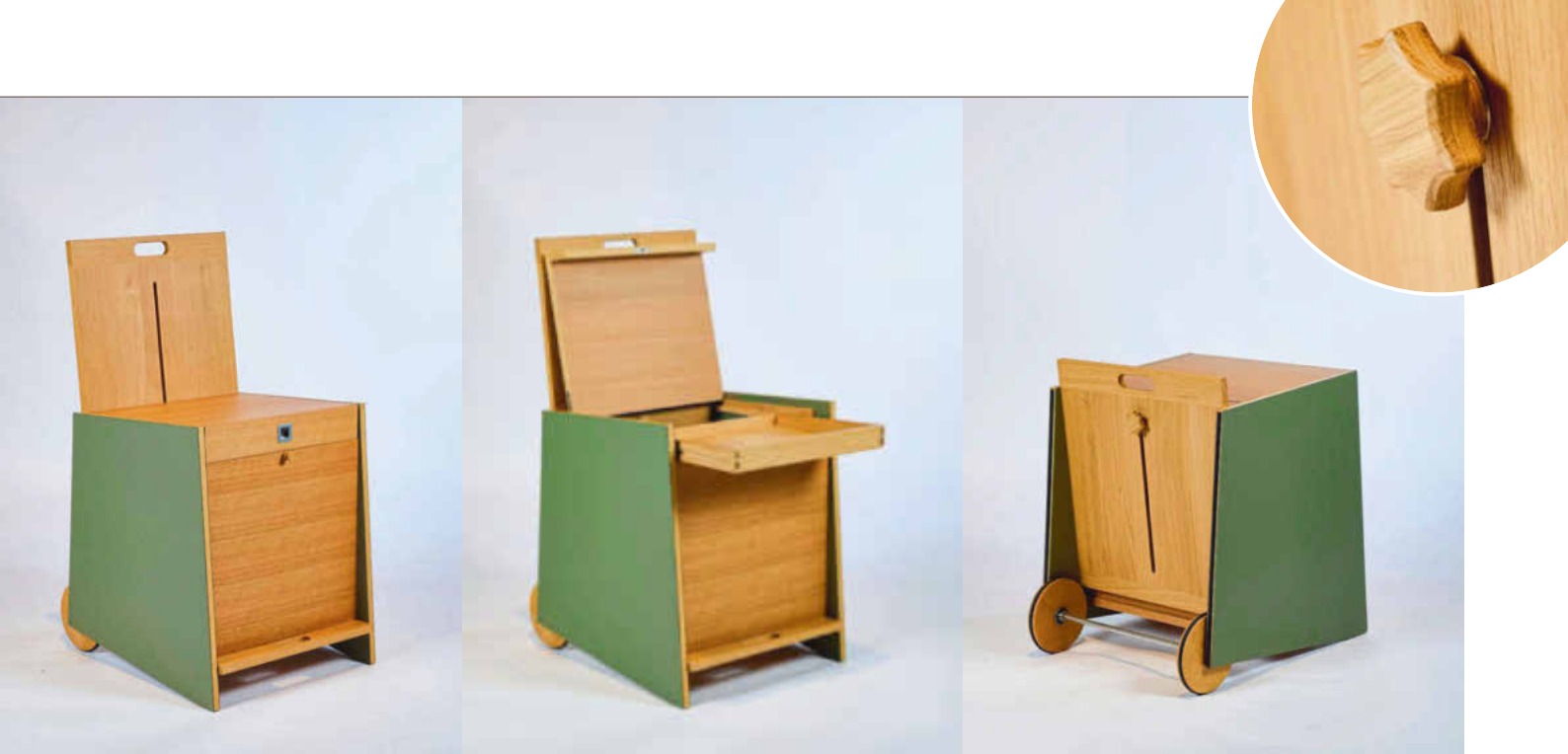

### Vertikal gegliedert

Das Sideboard in heller Esche und grauem Linoleum spannt die dezente vertikale Gliederung elegant um die Rundungen des auf einem Stollen-Zargengestell ruhenden Korpus. Lamellenbreite und Dimensionierung der Fugen sind wohlproportioniert. Das offene Fach erschließt den Stauraum des Möbels durch in die Schmalflächen der Fronten gefräste Griffmulden und ermöglicht so den Verzicht auf aufgesetzte Griffe. Gut gemacht!  
 Vanessa Podszun, Schreinerei Messner, Putzbrunn. Belobigung Gute Form Bayern 2023



Fotos: Studio Pfländerer für ads

## Ausbildung Gesellenstücke



### Auflage mit Inhalt

Das gediegene Ensemble in Eiche und Leder besteht aus einem Sessel im Stil der 1960er-Jahre und einem Hocker, der als Beinauflage mit Stauraum dient. Die der Unterbringung einer Schublade geschuldete Doppelfunktion bürdet dem Beistellmöbel ein Volumen auf, das die flachen Lederpolster übersteigt. Luca Brandlhuber, Möbelhandwerk Huber, Kissing



#### STECKBRIEF

**Den zweiten Teil** unserer Auswahl an Gesellenstücken zur Guten Form Bayern 2023 stellen wir in der Aprilausgabe vor: Beide Beiträge stehen ab Ende März 2024 auf dds-online bereit.

Weitere Gesellenstücke des Wettbewerbs gibt es auch auf Instagram im Videoclip!

[www.dds-online.de](http://www.dds-online.de)  
@ddsmagazin

in allen Bundesländern Abschlussarbeiten, die näher an der Kür als an der Pflicht stehen, lässt aber auch Rückschlüsse darauf zu, worüber in der Ausbildung jeweils Konsens herrscht, lässt die Stärken einzelner Länder deutlich hervortreten. Ohne verallgemeinern zu wollen, kann ich aus langjähriger Erfahrung sagen: Ich habe selten Auszubildende aus Bayern gesehen, die handwerklich Probleme hätten, ihre Vorstellung in Holz umzusetzen, in aller Regel gelingt ihnen das von solide bis virtuos! Die Entwürfe selbst reichen

ebenso von solide bis virtuos, die fundiert angelegte Handwerklichkeit lässt oft die Form noch nicht frei. Neues zu wagen, bevor wachsende Routine die frisch entfalteten Schwingen lähmt – das wünsche ich allen Gesellinnen und Gesellen von Herzen.



dds-Redakteur **Johannes Niestrath** war mit dem Fototeam von Studio Pfeleiderer auf der Messe Heim und Handwerk am Start, um eine Auswahl bayerischer Gesellenstücke einzufangen. Wir wurden nicht enttäuscht!



### Gestuftes Doppel

Das kompakte Garderobenmöbel kombiniert einen liegenden mit einem aufrechten Korpus auf Kufen, deren trapezförmig ausgestellte Beine mit Doppelzapfen ansetzen. Beide Gehäuse sind auf Gehrung gefügt. Die in Schichtstoff abgesetzten Fronten schlagen in einen Falz ein, was die Ansichtsbreite der Korpuswandung optisch halbiert. Eine winkelförmige Aufdoppelung verstärkt geschickt den Oberboden des liegenden Korpus sowie den Abstand zwischen den beiden Elementen.

Kilian Schneider, Schreinerei Gruber, Pleinfeld

### Freundliche Dynamik

Die als flacher Korpus ausgebildete Platte des symmetrischen Schreibtischs gliedert sich in ein breites offenes Fach und flankierende Schubkästen. Flächenbündige Klappen im hinteren Korpus teil mit kreisrunden Eingriffen sind mit Soss-Bändern angeschlagen. Geöffnet liegen sie auf einer erhaben eingesetzten Messingader auf, die vornehm mit den konisch gedrehten Knöpfen korrespondiert.

Jan-Philip Grafe, Schreinerei Müller, Gilching.  
Belobigung Gute Form Bayern 2023



# Passt immer

Wohin gehört welcher Auszug, wohin welche Kreuzplatte? Die Projektoren von SL Laser schließen jede Verwechslung sicher aus.



**SL-Laser GmbH**  
83301 Traunreut  
www.sl-laser.com

**LASERPROJEKTION** in der Industrie und im Handwerk bedeutet heute vor allem Zeitersparnis, Materialersparnis und Fehlerminimierung. Weltweit arbeiten produzierende Unternehmen fast aller Branchen mit den Laserprojektoren von SL Laser. Sie sparen sich den teuren Einsatz von Schablonen, in dem sie die Arbeit auf dem Werkstück oder auf dem Tisch direkt mit der Führung durch den Laserstrahl eines Projektors ausrichten lassen. Als Beispiel sei die Montage von Möbelbeschlägen genannt: Wenn der Mitarbeiter am Band vor der Korpuspresse erst eine Zeichnung lesen muss, damit er weiß, wohin er welchen Beschlag schrauben soll, vergeht sehr viel Zeit und es erhöht sich das Risiko für Fehler, wie die Auswahl des falschen Beschlags oder die Wahl der falschen Bohrungen für die Montage. Letzteres passiert leicht, wenn etwa Schubkastenauszüge in

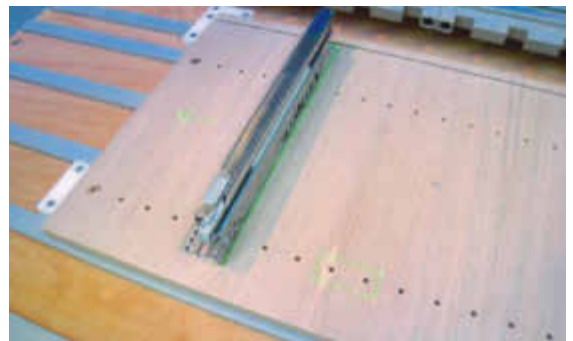

Der Laser instruiert exakt und zuverlässig

Bohrlochreihen zu verschrauben sind und die Lage mit dem Meterstab oder nur durch Abzählen der Löcher zu bestimmen ist. Projektoren von SL Laser lösen diese Probleme. -GM

[WWW.DDS-ZULIEFERFORUM.DE](http://WWW.DDS-ZULIEFERFORUM.DE)

**AKKUSYSTEME**

**MEV Möbel-Elemente-Vertrieb GmbH**  
74223 Flein,  
Tel.: (07131) 978989-0, Fax: -89  
service@mev-fertigteile.de,  
www.mev-fertigteile.de



**ALURAHMENTÜREN FÜR MÖBEL**

**Treiwa Raum+Beschlag**  
66687 Wadern,  
Tel.: (06871) 4202, Fax: 8932,  
alwin.treitz@treiwa.de,  
www.beschlagtechnik24.de

**BECHER - UND DECKELSPENDERSYSTEME**

**F & B Tec GmbH**  
09221 Neukirchen  
Tel.: (0371) 2620040  
office@f-b-tec.de  
www.around-stores.de



**BETON-IMITATIONEN**

**H. Schubert GmbH**  
48493 Wetringen,  
Tel.: (02557) 9377-0, Fax: -49,  
info@imi-beton.com,  
www.imi-beton



**BIEGEHOLZ**

**Wulf Kappes Tischlereibedarf OHG**  
22525 Hamburg,  
Tel.: (040) 853343-0, Fax: -16,  
wulf@kappes-tischlereibedarf.de  
www.kappes-hamburg.de

**CAD/CAM**

**CAD+T Solutions GmbH**  
A-4052 Ansfelden,  
Tel.: +43 (7229) 83100-0, Fax: -60,  
office@cad-t-solutions.com,  
www.cadt-solutions.com

**CAD Line GmbH**  
32549 Bad Oeynhausen  
Tel.: (05734)6699-0, Fax:-18  
info@cadline.de  
www.cadline.de



**Imos AG**  
32052 Herford  
Tel.: (05221) 976-0, Fax: -123,  
info@imos3d.com,  
www.imos3d.com



**Moldtech GmbH**  
33154 Salzkotten,  
Tel.: (05258) 9364-0, Fax: -24,  
info@moldtech.de,  
www.moldtech.de



**PYTHA Lab GmbH**  
63741 Aschaffenburg  
Tel.: (06021) 3706-0,  
pytha@pytha.de,  
www.pytha.com



**CNC-BEARBEITUNG**  
**Lindinger Holztechnik GmbH**  
82110 Germering,  
Tel.: (089) 844270,  
Fax: 8414848,  
www.lindinger-holztechnik.de



**Palette CAD AG**  
70329 Stuttgart,  
Tel.: (0711) 9595-0, Fax: -250,  
info@palettcad.com,  
www.palettcad.com

**CAD-DIENSTLEISTUNG**

**Imos AG**  
32052 Herford  
Tel.: (05221) 976-0, Fax: -123,  
info@imos3d.com,  
www.imos3d.com

**Moldtech GmbH**  
33154 Salzkotten,  
Tel.: (05258) 9364-0, Fax: -24,  
info@moldtech.de,  
www.moldtech.de

**Palette CAD AG**  
70329 Stuttgart,  
Tel.: (0711) 9595-0, Fax: -250,  
info@palettcad.com,  
www.palettcad.com



**PYTHA Lab GmbH**  
63741 Aschaffenburg,  
Tel.: (06021) 3706-0,  
pytha@pytha.de,  
www.pytha.com



**SL-LASER GmbH**

83301 Traunreut,  
Tel.: (08669) 8638-11,  
Fax: (08669) 7893556  
info@sl-laser.com  
www.sl-laser.com

**CNC-FÜNFACHSBEARBEITUNG****3D-Holz Design**

83278 Traunstein,  
Tel.: (0861) 166303-72, Fax: -75,  
info@3d-holzdesign.de,  
www.3d-holzdesign.de

**Moldtech GmbH**

33154 Salzkotten  
Tel.: (05258) 9364-0, Fax: -24,  
info@moldtech.de, www.moldtech.de

**CONSULTING****CAD+T Solutions GmbH**

A-4052 Ansfelden,  
Tel.: +43 (7229) 83100-0, Fax: -60,  
office@cadt-solutions.com,  
www.cadt-solutions.com

**DREISCHICHTPLATTEN****Euroforest Products GmbH**

97514 Oberaurach,  
Tel.: (09529) 9221-11, Fax: -10,  
info@euroforest-products.de,  
www.euroforest-products.de

**Wittmann****Holzverarbeitungs GmbH**

93426 Roding,  
Tel.: (09461) 1627, Fax: 5152,  
info@wittmann-holzverarbeitung.com  
www.wittmann-holzverarbeitung.de

**DREHTEILE****Drechserei Johann Michl**

86453 Dasing,  
Tel.: (08205) 7284, Fax.: 7398,  
info@drechserei-michl.de  
www.drechserei-michl.de

**EINBAUKOMPONENTEN****F & B Tec GmbH**

09221 Neukirchen  
Tel.: (0371) 2620040  
office@f-b-tec.de,  
www.around-stores.de

**ERFA- UND FACHGRUPPEN****Meisterteam LGF GmbH & Co. KG**

21149 Hamburg,  
Tel.: (040) 3980467-0, Fax: -50,  
info@meisterteam.de,  
www.meisterteam.de

**ERP-SOFTWARE****CAD+T Solutions GmbH**

A-4052 Ansfelden,  
Tel.: +43 (7229) 83100-0, Fax: -60,  
office@cadt-solutions.com,  
www.cadt-solutions.com

**FENSTERBAUSOFTWARE**

CAD Line GmbH  
32549 Bad Oeynhausen  
Tel.: (05734) 6699-0, Fax: -18  
info@cadline.de  
www.cadline.de

**FORMTEILE**

**3D-Holz Design**  
83278 Traunstein,  
Tel.: (0861) 166303-72, Fax: -75,  
info@3d-holzdesign.de,  
www.3d-holzdesign.de

**Holz in Form Niedermeier GmbH**

84163 Marklkofen,  
Tel.: (08734) 93755-0, Fax: -29,  
info@holz-in-form.de,  
www.holz-in-form.de/shop/

**FSC- UND PEFC-KOMBI-ZERTIFIZIERUNG****Meisterteam LGF GmbH & Co. KG**

21149 Hamburg,  
Tel.: (040) 3980467-0, Fax: -50,  
info@meisterteam.de,  
www.meisterteam.de

**FURNIERARBEITEN****H. Schubert GmbH**

48493 Wettringen,  
Tel.: (02557) 9377-0, Fax: -49,  
info@h-schubert.de,  
www.h-schubert.de

**HANDLÄUFE****Drechserei Johann Michl**

86453 Dasing,  
Tel.: (08205) 7284, Fax: 7398,  
info@drechserei-michl.de  
www.drechserei-michl.de

**HAUSTÜRROHLINGE****Variotec GmbH & Co. KG**

92318 Neumarkt,  
Tel.: (09181) 6946-16, Fax: -50  
www.variotec.de

**Knapp GmbH Deutschland**

85591 Vaterstetten,  
Tel.: (08106) 995599-0, Fax: -20  
info@knapp-verbinder.com,  
www.knapp-verbinder.com

**Variotec GmbH & Co. KG**

92318 Neumarkt,  
Tel.: (09181) 6946-16, Fax: -50  
www.variotec.de

**INNENTÜREN SETZEN****ClearoPAG Vertrieb**

49838 Lengerich  
Tel.: (05904) 9393-670,  
info@clearopag.de,  
www.clearopag.de

**KANTEN****Rudolf Ostermann GmbH**

46395 Bocholt,  
Tel.: (02871) 2550-0, Fax: -30,  
verkauf.de@ostermann.eu,  
www.ostermann.eu

**KORPUSMÖBEL****Lindinger Holztechnik GmbH**

82110 Germering,  
Tel.: (089) 844270, Fax: 8414848,  
www.lindinger-holztechnik.de

**Klingler****Schrankwände GmbH & Co. KG**

71336 Waiblingen,  
Tel.: (07151) 98900-0, Fax: -25,  
info@klingler-schrankwaende.de,  
www.klingler-schrankwaende.de

**KÜCHEN****Sanline Möbelsysteme und Küchentechnik GmbH**

80687 München,  
Tel.: (089) 374290-0, Fax: -299,  
zentrale@sanline.biz,  
www.sanline.biz

**PYTHA Lab GmbH**

63741 Aschaffenburg,  
Tel.: (06021) 3706-0,  
pytha@pytha.de, www.pytha.com

**KUNSTSTOFFFENSTER****Deceuninck Germany GmbH**

Tel.: (09422) 821-0, Fax: -379  
info@deceuninck.de  
www.deceuninck.de

**LEICHTBAUSYSTEME****MEV Möbel-Elemente-Vertrieb GmbH**

74223 Flein,  
Tel.: (07131) 978989-0, Fax: -89  
service@mev-fertigteile.de,  
www.mev-fertigteile.de

**LOHNLACKIERUNG****Denkinger****Möbelteile GmbH & Co. KG**

78564 Wehingen  
Tel.: (07426) 9479-0  
info@denkinger.com  
www.denkinger.com

**H. Schubert GmbH**

48493 Wettringen,  
Tel.: (02557) 9377-0, Fax: -49,  
info@h-schubert.de,  
www.h-schubert.de

**LASER-AUFMAßSYSTEM****SL-LASER GmbH**

83301 Traunreut,  
Tel.: (08669) 8638-11,  
Fax: (08669) 7893556  
info@sl-laser.com, www.sl-laser.com

**LASERPROJEKTIONSSYSTEME****SL-LASER GmbH**

83301 Traunreut,  
Tel.: (08669) 8638-11,  
Fax: (08669) 7893556  
info@sl-laser.com, www.sl-laser.com

**MASSIVHOLZTEILE****3D-Holz Design**

83278 Traunstein,  
Tel.: (0861) 166303-72, Fax: -75,  
info@3d-holzdesign.de,  
www.3d-holzdesign.de

**Drechserei Johann Michl**

86453 Dasing,  
Tel.: (08205) 7284, Fax: 7398,  
info@drechserei-michl.de  
www.drechserei-michl.de

**Q-Holz**

82439 Großweil/Zell,  
Tel.: (08851) 269930,  
info@q-holz.de, www.q-holz.de

**MASSIVHOLZPLATTEN****Euroforest Products GmbH**

97514 Oberaurach,  
Tel.: (09529) 9221-11, Fax: -10,  
info@euroforest-products.de,  
www.euroforest-products.de

**Wittmann****Holzverarbeitungs GmbH**

93426 Roding,  
Tel.: (09461) 1627, Fax: 5152,  
info@wittmann-holzverarbeitung.com  
www.wittmann-holzverarbeitung.de

**MINERALWERKSTOFF-KOMPONENTEN****Kerrock Deutschland GmbH**

35428 Langgöns,  
Tel.: (06403) 9721460,  
Fax: 7758827 info@kerrock.de,  
www.kerrock.de

**MINERALWERKSTOFF-HERSTELLER****Kerrock Deutschland GmbH**

35428 Langgöns,  
Tel.: (06403) 9721460,  
Fax: 7758827  
info@kerrock.de,  
www.kerrock.de

**MÖBELFRONTEN****Denkinger****Möbelteile GmbH & Co. KG**

78564 Wehingen  
Tel.: (07426) 9479-0  
info@denkinger.com  
www.denkinger.com

**Sanline Möbelsysteme und Küchentechnik GmbH**

80939 München,  
Tel.: (089) 374290-0, Fax: -299,  
zentrale@sanline.biz,  
www.sanline.biz

**MÖBELROLLLADEN****Rudolf Ostermann GmbH**

46395 Bocholt,  
Tel.: (02871) 255-0, Fax: -30,  
verkauf.de@ostermann.eu,  
www.ostermann.eu

**MÖBELTEILE**

**Denkinger  
Möbelteile GmbH & Co. KG**  
78564 Wehingen,  
Tel.: (07426) 9479-0  
info@denkinger.com  
www.denkinger.com

**Klingler  
Schränkwanne GmbH & Co. KG**  
71336 Waiblingen,  
Tel.: (07151) 98900-0, Fax: -25,  
info@klingler-schrankwaende.de,  
www.klingler-schrankwaende.de

**MEV Möbel-Elemente-  
Vertrieb GmbH**  
74223 Flein,  
Tel.: (07131) 978989-0, Fax: -89  
service@mev-fertigteile.de,  
www.mev-fertigteile.de

**Sanline Möbelsysteme  
und Küchentechnik GmbH**  
80687 München,  
Tel.: (089) 374290-0, Fax: -299,  
zentrale@sanline.biz,  
www.sanline.biz

**MÜLLKLAPPEN UND  
DURCHWÜRFE**

**F & B Tec GmbH**  
09221 Neukirchen,  
Tel.: (0371) 2620040  
office@f-b-tec.de  
www.around-stores.de



**OBJEKTEINRICHTUNG**

**Kerrock Deutschland GmbH**  
35428 Langgöns,  
Tel.: (06403) 9721460,  
Fax: 7758827  
info@kerrock.de,  
www.kerrock.de

**Palette CAD AG**  
70329 Stuttgart,  
Tel.: (0711) 9595-0, Fax: -250,  
info@palettecad.com,  
www.palettecad.com

**ONLINESHOP**

**Holz in Form Niedermeier GmbH**  
84163 Marklkofen,  
Tel.: (08734) 93755-0, Fax: -29,  
info@holz-in-form.de,  
www.holz-in-form.de/shop/

**PASSIVHAUSFENSTER**

**Deceuninck Germany GmbH**  
Tel.: (09422)821-0, Fax: -379  
info@deceuninck.de  
www.deceuninck.de

**PROFILLEISTEN**

**Wulf Kappes  
Tischlereibedarf OHG,**  
22525 Hamburg,  
Tel.: (040) 853343-0, Fax: -16,  
wulf@kappes-tischlereibedarf.de  
www.kappes-hamburg.de

**ROST-IMITATIONEN**

**H. Schubert GmbH**  
48493 Wettringen,  
Tel.: (02557) 9377-0, Fax: -49,  
info@imi-beton.com,  
www.imi-beton.com



**SCHIEBETÜREN,  
KORPUSUNABHÄNGIG**

**Rudolf Ostermann GmbH**  
46395 Bocholt,  
Tel.: (02871) 2550-0, Fax: -30,  
verkauf.de@ostermann.eu,  
www.ostermann.eu

**Sanline Möbelsysteme  
und Küchentechnik GmbH**  
80687 München,  
Tel.: (089) 374290-0, Fax: -299,  
zentrale@sanline.biz,  
www.sanline.biz

**Treiwa Raum+Beschlag**  
66687 Wadern,  
Tel.: (06871) 4202, Fax: 8932,  
alwin.treizt@treiwa.de,  
www.beschlagtechnik24.de

**SCHIFFS-INNENAUSBAU**

**H. Schubert GmbH**  
48493 Wettringen,  
Tel.: (02557) 9377-0, Fax: -49,  
info@h-schubert.de,  
www.h-schubert.de

**SCHRANKWÄNDE**

**Klingler  
Schränkwanne GmbH & Co. KG**  
71336 Waiblingen,  
Tel.: (07151) 98900-0, Fax: -25,  
info@klingler-schrankwaende.de,  
www.klingler-schrankwaende.de



**Lindinger Holztechnik GmbH**  
82110 Germering,  
Tel.: (089) 844270,  
Fax: 8414848,  
www.lindinger-holztechnik.de

**SOFTWARE**

**Imos AG**  
32052 Herford,  
Tel.: (05221) 976-0, Fax: -123,  
info@imos3d.com,  
www.imos3d.com

**CAD Line GmbH**  
32549 Bad Oeynhausen  
Tel.: (05734)6699-0, Fax:-18  
info@cadline.de  
www.cadline.de

**STEIN-IMITATIONEN**

**H. Schubert GmbH**  
48493 Wettringen,  
Tel.: (02557) 9377-0, Fax: -49,  
info@imi-beton.com,  
www.imi-beton.com



**STÜHLE / SCHREINEREIBEDARF**

**Q-Holz**  
82439 Großweil/Zell,  
Tel.: (08851) 269930,  
info@q-holz.de,  
www.q-holz.de



**SYSTEMTRENNWÄNDE**

**Treiwa Raum+Beschlag**  
66687 Wadern,  
Tel.: (06871) 4202, Fax: 8932,  
alwin.treizt@treiwa.de,  
www.beschlagtechnik24.de



**TRAGFÄHIGE UNTERFÜTTERUNG**

**ClearoPAG Vertrieb**  
49838 Lengerich,  
Tel.: (05904) 9393-670  
info@clearopag.de,  
www.clearopag.de

**Holz in Form Niedermeier GmbH**  
84163 Marklkofen,  
Tel.: (08734) 93755-0, Fax: -29,  
info@holz-in-form.de,  
www.thekenmanufaktur.de

**TISCHPLATTEN**

**Euroforest Products GmbH**  
97514 Oberaurach,  
Tel.: (09529) 9221-11, Fax: -10,  
info@euroforest-products.de,  
www.euroforest-products.de

**Q-Holz**  
82439 Großweil/Zell,  
Tel.: (08851) 269930,  
info@q-holz.de,  
www.q-holz.de

**TREPPEN UND TREPPENTEILE**

**Wittmann  
Holzverarbeitungs GmbH**  
93426 Roding,  
Tel.: (09461) 1627, Fax: 5152,  
info@wittmann-holzverarbeitung.com  
www.wittmann-holzverarbeitung.de

**Wulf Kappes  
Tischlereibedarf OHG**  
22525 Hamburg,  
Tel.: (040) 853343-0, Fax: -16,  
wulf@kappes-tischlereibedarf.de  
www.kappes-hamburg.de

**TREPPENVERKLEIDUNGEN**

**Holz in Form Niedermeier GmbH**  
84163 Marklkofen,  
Tel.: (08734) 93755-0, Fax: -29,  
info@holz-in-form.de,  
www.holz-in-form.de

**VAKUUMISOLATIONSELEMENTE**

**Variotec GmbH & Co. KG**  
92318 Neumarkt,  
Tel.: (09181) 6946-16, Fax: -50  
www.variotec.de

**VERBINDUNGSSYSTEME**

**ClearoPAG Vertrieb**  
49838 Lengerich,  
Tel.: (05904) 9393-670  
info@clearopag.de,  
www.clearopag.de

**Knapp GmbH Deutschland**  
85591 Vaterstetten,  
Tel.: (08106) 995599-0, Fax: -20  
info@knapp-verbinder.com,  
www.knapp-verbinder.com



**WINTERGARTEN**

**Knapp GmbH Deutschland**  
85591 Vaterstetten,  
Tel.: (08106) 995599-0, Fax: -20  
info@knapp-verbinder.com,  
www.knapp-verbinder.com

**WIRTSCHAFTLICHER ENKAUF**

**Meisterteam LGF GmbH & Co. KG**  
21149 Hamburg,  
Tel.: (040) 3980467-0, Fax: -50,  
info@meisterteam.de,  
www.meisterteam.de

**WPC TERRASSENDIELEN**

**Deceuninck Germany GmbH**  
Tel.: (09422) 821-0, Fax: -379  
info@deceuninck.de  
www.deceuninck.de

**YACHT-INNENAUSBAU**

**H. Schubert GmbH**  
48493 Wettringen,  
Tel.: (02557) 9377-0, Fax: -49,  
info@h-schubert.de,  
www.h-schubert.de

**KONTAKT**

Detaillierte Infos zu diesen  
und 150 weiteren Anbietern:  
[www.dds-online.de/Zulieferforum](http://www.dds-online.de/Zulieferforum)

Sie sind Zulieferer und  
möchten sich im  
dds-Zulieferforum  
präsentieren?

Bitte kontaktieren Sie  
Bettina Seifried:  
Tel.: (0711) 7594-434,  
bettina.seifried@konradin.de

# dds<sup>PLUS</sup>

Artikel aus dem Heft  
jederzeit online lesen

[www.dds-online.de/plus](http://www.dds-online.de/plus)  
4 Wochen für 0€ testen

## NEUES DIGITALANGEBOT: Jetzt registrieren und exklusive Vorteile genießen

- + Wöchentlich neue ddsPlus-Beiträge
- + Beitragsarchiv mit über 1.500 ddsPlus-Artikeln und praktischer Stichwortsuche
- + Interviews mit Experten, herausragende Meisterstücke und Marktübersichten
- + Innenausbauprojekte im Detail und exklusive Testberichte
- + Alle Hefte als PDF pünktlich zum Erscheinungstermin
- + Persönliche Merkliste – Artikel markieren und später lesen
- + 4 Wochen kostenlos, danach 9,90 Euro pro Monat
- + Monatlich kündbar



Sie sind bereits dds-Printabonnent?  
Dann nutzen Sie unser attraktives Upgrade-Angebot.  
[www.dds-online.de/upgrade](http://www.dds-online.de/upgrade)

## Profitieren Sie von exklusiven Vorteilen:

- **Fach- und Praxiswissen aus führenden Verlagen der Branche** – alles in einem Shop
- **Branchen-Expertenwissen mit Beispielen und Fallstudien** für die Praxis für Holz- und Möbelbau
- frühzeitige Updates zu **Neuerscheinungen und Preisvorteilen** in der Holzhandwerkbranche
- **fachkundiges Team** für individuelle Beratung von 8:00 Uhr bis 17:00 Uhr



2023. 174 Seiten, zahlreiche Abbildungen, Format: 21 x 21 cm, kartoniert

Best.Nr. 302 219

€ 22,-

### Wilde Kanten, starke Möbel

Geniale Optik mit Epoxy, Inlays und überraschenden Tricks

Entdecken Sie die **Faszination von Möbeln mit Waldkante** – jedes Möbelstück ein **Unikat**, da kein Baum dem anderen gleicht! Möbel mit Waldkante sind der **neueste Trend im Holzhandwerk**. Sie verleihen jedem Raum einen natürlichen und rustikalen Charme.

## Ausbildungsjahr 2024!



2020. 334 Seiten mit zahlreichen Abbildungen & Tabellen, in stabilem Ringordner

Best.Nr. 302 164

€ 44,90

### Ausbildungshilfen für Tischler / Schreiner

Das praktische Trainingsprogramm für erfolgreiche Azubis & ihre Ausbilder.

Verbessern Sie die Ausbildung mit **klarer Orientierung & gezielter Praxisunterstützung** mit diesem Berichtsheft. Es vereint betriebliche Aufgaben, Fachberichte & Ausbildungsnachweise für die Gesellenprüfung. Über **150 praxisorientierte Aufgaben** bieten ein wertvolles Trainingsprogramm für die Aus- & Weiterbildung.



2019. 180 Seiten mit zahlreichen Abbildungen & Tabellen, kartoniert

Best.Nr. 302 021

€ 34,90

### Lösungsbuch – Ausbildungshilfen für Tischler / Schreiner

Die praktische Ergänzung zum Aufgabenordner.

Das Lösungsbuch beinhaltet **fertige Lösungen & Stichworte** für betriebsindividuelle Ergebnisse der fachlichen Fragestellungen im Aufgabenordner. Als Leitfaden für alle drei Lehrjahre bietet es Überblick, auch bei Bearbeitung durch die Auszubildenden. Es ist für **alle Verantwortlichen in den Betrieben ein hilfreiches Werkzeug**, damit Ihre Azubis erfolgreich durch die Ausbildung & die Prüfungen kommen.



2024. 248 Seiten, 200 Abbildungen und 15 Tabellen, gebunden

Best.Nr. 407 760

Preis bis 31.03.2024 für € 69,-

(danach € 79,-)

### Grundflächen und Rauminhalte nach DIN 277 im Bild

Erläuterungen, Berechnungen, Beispiele.

Schnelle und sichere Ermittlung von Flächen- und Rauminhalten nach aktueller DIN 277: Dieses Buch liefert Ihnen **anschauliche Praxisbeispiele, detailliert und praxisnah anhand von 200 Abbildungen**. Damit verfügen Sie über die Grundlage für eine solide Flächenberechnung und werden alle Kostenermittlungen problemlos bewältigen können.



3. Auflage 2023. 412 Seiten, 1.091 Abbildungen, Format: 21 x 29,7 cm, gebunden

Best.Nr. 210 638

€ 119,-

### Innenräume

Komplette Lösungen für die Planung verschiedenster Innenräume.

Das Nachschlagewerk bietet Ihnen systematisch gegliederte **Planungsgrundlagen und Beispiele für die Gestaltung von Wohnräumen**. Durch farbige Abbildungen, Zeichnungen und Grundrisse werden die Planungsgrundlagen und Beispiele anschaulich und leicht nachvollziehbar dargestellt. Neben vielen Anregungen zur individuellen Raumgestaltung bietet Ihnen das Handbuch **praktische Planungshilfen**.



2016. 424 Seiten, 1.600 Abbildungen, DIN A6, kartoniert  
Best.Nr. 301 946  
**€ 28,50**

### Holzi's Handbuch für Schreiner

Die kompakte Arbeitshilfe für Handwerker und Azubis.

Mit 1.600 farbigen Abbildungen und über 2.200 Stichwörtern ist dieses Handbuch ein unverzichtbarer Begleiter im Arbeitsalltag. Enthalten sind **wichtige Ausbildungsinhalte, handliche Tabellen zu Maßen, Materialien und Holzarten sowie Fehlervermeidung.** Die benutzerfreundliche Anordnung und der robuste Einband machen es zur idealen Unterstützung in der Ausbildung, Montage und im täglichen Betrieb.



2021. 216 Seiten, ca. 200 Abbildungen & Pläne, Spiralbindung  
Best.Nr. 302 178  
**€ 39,95**

### MiniWorks

Holz-Werkstücke für Auszubildende.

**Kleine Trainingsobjekte aus Holz mit großem Nutzen für Ausbildung & Berufsalltag!** Das einzigartige Übungsbuch bietet **36 detaillierte Praxis-Aufgaben** mit präzisen Anleitungen, **Materiallisten**, Zeichnungen und Farbfotos und ist für **alle 3 Lehrjahre geeignet.** Die vielseitigen Projekte fördern den Lerneffekt und bieten den Auszubildenden Spaß beim **praxisnahen Lernen.**



2. Auflage 2022. 232 Seiten mit 327 farbigen Abb., gebunden  
Best.Nr. 202 192  
**€ 87,-**

### Optische Mängel im Bild

Erkennen – bewerten – vermeiden.

Gerade bei optischen Mängeln ist die Bewertung schwierig und häufig strittig. Das Buch zeigt rund **150 typische Beispiele** und unterscheidet dabei zwischen Bagatellfällen und echten Mängeln, für die Minderung oder Nachbesserung verlangt werden kann. Der **katalogartige Aufbau** ermöglicht ein schnelles Nachschlagen & Vergleichen mit eigenen Fällen. In der 2. Auflage sind 42 neue Beispiele dazugekommen.

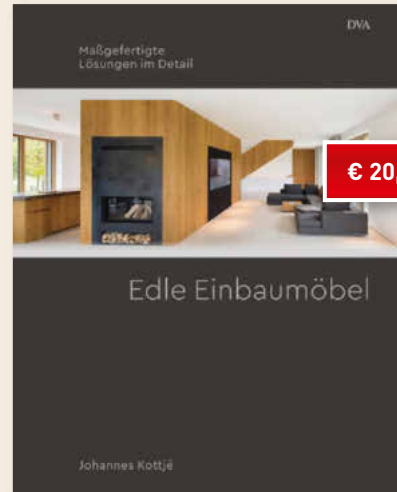

**€ 20,- günstiger**

2018. 176 Seiten, 200 Farbabbildungen, 160 Pläne, gebunden  
Best.Nr. 302 221  
**€ 49,-**  
(statt ursprünglich € 69,-)



### Edle Einbaumöbel

Maßgefertigte Lösungen im Detail.

**Maßgefertigte Einbaumöbel** von höchster Qualität für **Wohnungen und Häuser**, im Detail dargestellt! Dank kluger Planung und perfekter handwerklicher Ausführung entstehen **klare, großzügige Räume mit angenehmer Atmosphäre.** Mobiliar und Architektur verschmelzen zu einer **gestalterischen Einheit.** Das setzt sich fort in Materialien und Oberflächenstrukturen bis hin zu Beleuchtung und Innenleben. Alle Projekte werden mit **zahlreichen Fotos, technischen Informationen, Grundrissen und Konstruktionszeichnungen** vorgestellt.



2024. 180 Seiten, zahlreiche Abbildungen, kartoniert  
Best.Nr. 490 541  
**€ 59,99**

### Investieren in Photovoltaik

Grundlegendes Wissen über Solarenergie und Photovoltaik und die aktuelle Rechtslage.

**Jetzt unabhängig von steigenden Heizkosten werden!** Entdecken Sie **ausgereifte Lösungen** in diesem umfassenden Leitfaden über Solarenergie und Photovoltaik. Erfahren Sie alles über **Förder- und steuerliche Abschreibungsmöglichkeiten, Versicherungsaspekte, Meldepflichten** sowie die **notwendigen Baugenehmigungen**, und gestalten Sie die Gebäude effizienter und nachhaltiger.

**Druckfrisch**



Foto: Schöghuber Spezialtüren KG

**TITELTHEMA**

# Für Kinder bauen

Einen Kindergarten schadstoffarm, nutzungsflexibel, wirtschaftlich und ohne Gefahrenstellen zu bauen, ist eine komplexe Aufgabe. Schallschutz, Akustik, Oberflächengestaltung – Tischler und Schreiner entwickeln eigene Lösungen für den Möbel- und Innenausbau, passend zu den verschiedenen pädagogischen Konzepten.

## Wie eine Familie

**NETZWERKE.** Kooperationen, Einkaufsgemeinschaften und Franchise sind auch im Handwerk beliebt. Gemeinsam mit Partnern erfolgreich der Krise begegnen.



Foto: Der Kreis

## Sicherheit geht vor

**BRANDSCHUTZ.** Die Anforderungen an den Innenausbau mit Holz sind hoch – und manchmal nur durch eine Oberflächenbehandlung zu erfüllen.



Foto: Adler-Werk Lackfabrik Johann Berghofer GmbH & Co. KG

## DDS Ihr Kontakt zur Redaktion



**Katharina Feuer (KF)**  
Dipl. Ing. Innenarchitektur (FH)  
Tel.: +49 711 7594-455  
katharina.feuer@konradin.de



**Hubert Neumann (HN)**  
Schreinermeister,  
Gestalter Fachrichtung Holztechnik  
Tel.: +49 711 7594-493  
hubert.neumann@konradin.de



**Hannah Bartels (HB)**  
Tischlerin, Volontärin  
Tel.: +49 711 7594-491  
hannah.bartels@konradin.de



**Georg Molinski (GM)**  
Schreiner, Dipl.-Ing. (FH)  
Holztechnik, Dipl.-Wirt.-Ing. (FH)  
Tel.: +49 711 7594-494  
georg.molinski@konradin.de



**Johannes Nistrath (JN)**  
Tischlermeister  
Tel.: +49 711 7594-492  
johannes.nistrath@konradin.de

dds – das magazin für möbel und ausbau

ISSN 1434-4777

Herausgeberin: Katja Kohlhammer

**Verlag:**  
Konradin Medien GmbH  
Ernst-Mey-Straße 8, 70771 Leinfelden-Echterdingen, Germany

**Geschäftsführer:**  
Peter Dilger

**Verlagsleiterin:**  
Marei Rödiger

**Chefredakteurin:**  
Katharina Feuer (KF), Phone +49 711 7594-455  
Ernst-Mey-Straße 8, 70771 Leinfelden-Echterdingen, Germany

**Redaktion:**  
Georg Molinski (GM), Phone +49 711 7594-494  
Hubert Neumann (HN), Phone +49 711 7594-493  
Johannes Nistrath (JN), Phone +49 711 7594-492  
Hannah Bartels (HB), Phone +49 711 7594-491

**Ständige freie Mitarbeiter:**  
Hans-Jörg Graffé (HJG)  
Ingo Lau (IL)  
Henriette Steuer (HS)  
Jörg Zinßer (JZ)

**Redaktionsassistent:** Birgit Niebel,  
Phone +49 711 7594-349, Fax -1349  
E-Mail: birgit.niebel@konradin.de  
**Layout:** Helga Naß, Phone +49 711 7594-278  
Ana Turina, Phone +49 711 7594-273

**Anzeigen:**  
Anzeigenleiter: Andreas Schweizer,  
Phone +49 711 7594-435, Fax -399  
Auftragsmanagement: Martina Schäffler,  
Phone +49 711 7594-445

**Leserservice dds:**  
Postfach 810580, 70522 Stuttgart  
Phone +49 711 7252-205,  
Fax +49 711 7252 -399  
E-Mail: dds@zenit-presse.de

125. Jahrgang  
Erscheinungsweise: monatlich  
Bezugspreise (12 Ausgaben):  
Jahresabonnement Inland 212,40 € inkl. Versandkosten und MwSt.  
Ausland 218,40 € / 226,20 CHF inkl. Versandkosten.  
Jahresabonnement für Schüler und Studenten (gegen Nachweis):  
Inland 127,80 € inkl. Versandkosten und MwSt.,  
Ausland 133,80 € / 140,40 CHF inkl. Versandkosten.  
Einzelhefte:  
Inland 17,70 € inkl. MwSt., inkl. Versandkosten.  
Ausland 18,30 € / 25,25 CHF inkl. Versandkosten.  
Kündigungen sind dem Presseservice ZENIT-Presservertrieb schriftlich mitzuteilen.  
Bezugszeit: Sofern die Lieferung nicht für einen bestimmten Zeitraum ausdrücklich bestellt war, läuft das Abonnement bis auf Widerruf. Das Abonnement kann erstmals vier Wochen zum Ende des ersten Bezugsjahres gekündigt werden. Nach Ablauf des ersten Jahres gilt eine Kündigungsfrist von jeweils vier Wochen zum Quartalsende. Bei Nichterscheinen aus technischen Gründen oder höherer Gewalt entsteht kein Anspruch auf Ersatz.

**Fachliche Beratung:**  
Kollegium der Meisterschule Ebern  
Kollegium der Fachschule für Holztechnik Stuttgart  
Prof. Axel Müller-Schöll,  
Burg Giebichenstein Kunsthochschule Halle

**Verbandsorganschaften:**  
Landesfachverband Schreinerhandwerk Baden-Württemberg,  
Fachverband Schreinerhandwerk Bayern, Landesinnungsverband des bayerischen Schreinerhandwerks Tischler-Innung Berlin, Fachverband Tischler Brandenburg Fachverband Tischler Nord – Landesinnungsverband des Tischlerhandwerks Hamburg/Schleswig-Holstein, Fachverband Leben Raum Gestaltung Hessen/Rheinland-Pfalz, Tischler Mecklenburg-Vorpommern – Landesinnungsverband des Tischlerhandwerks Fachverband Tischler NRW, Schreiner Baden Wirtschaftsverband Holz- und Kunststoffverarbeitendes Handwerk e.V.

**Druck:**  
Konradin Druck, Kohlhammerstraße 1-15,  
70771 Leinfelden-Echterdingen, Printed in Germany

© 2024 by Konradin Medien GmbH, Leinfelden-Echterdingen



# Die **4** Schleifstationen der **KUNDIG Uniq**



## Zusatztisch



- Der Zusatztisch eignet sich zum Schleifen kleiner Rundungen und Löcher.
- Der Dorn kann mit Schleifhülsen verschiedener Durchmesser bestückt werden.
- Der Alu-Gusstisch kann in Sekundenschnelle auf- und abgebaut werden.
- Bei Nichtgebrauch wird er an der Maschinenseite aufgehängt (siehe Hauptbild).
- Auch diese Station verfügt über Lochungen zur Staubentfernung.

- Für das Schleifen angewinkelter, gefaster oder außen gerundeter Teile.
- Das Band läuft auf ganzer Breite über eine kühl haltende Graphitfläche.
- Mit dem drehbaren Winkelanschlag können Gehrungen angeschliffen oder sogar hergestellt werden.
- Auch auf dieser Seite profitiert man von der Aggregatschwenkung bis 45°.

## Massivholzseite



## Halbrundtisch



- Zum Schleifen gerundeter Teile an der gummierten Antriebswalze.
- Der Halbrundtisch kann in Sekundenschnelle hoch- und heruntergeklappt und mit der Staubabsaugung versehen werden.
- Es wird an der Antriebswalze geschliffen. Diese wird nicht für die Bandzentrierung verwendet und ist damit immer zu 100% rechtwinklig.

- Dient präzisiertem Vor- und Fertigschliff und funktioniert nach dem Prinzip einer Abrichtmaschine. Die Spanabnahme kann definiert werden.
- Die **Uniq-S** verfügt auf dieser Seite über ein motorisiertes Vorschubsystem mit Niederhalter für das rationelle Schleifen von Serien (siehe Bild).
- Das Aggregat kann um max. 45° geschwenkt werden (siehe Bild).
- Der Oszillationsweg beträgt bis zu 90 mm (gilt für alle Schleifstationen).

## Furnierseite



**FORMAT 4**®

# CNC-TECHNOLOGIE FÜR UNIVERSAL- HANDWERKER

Machen Sie den ersten Schritt in die Zukunft und steigern Sie ihren Profit mit der gewinnbringenden Format4 CNC-Holzbearbeitungs-Technologie. Bei Format4 finden Sie 5-Achs-CNC-Bearbeitungszentren, CNC-BAZ für die Fensterproduktion mit automatisierten Konsolen-, Sauger- und Rahmenspannern, Nesting-CNC-Bearbeitungszentren sowie extrem platzsparende CNC-Lösungen mit höchsten Sicherheitsstandards.

**SICHERN SIE SICH JETZT DIE  
STAATLICHE FÖRDERUNG!**

Wir beraten Sie gerne!

**BESUCHEN SIE  
UNSERE HAUSMESSEN!**

Alle Termine unter  
[www.felder-gruppe.de](http://www.felder-gruppe.de)



**SOFORT-INFO** Tel. 089 371 590 08 [www.format-4.de](http://www.format-4.de)